

VESTEL

55" (140cm) MONITOR DI GRANDI DIMENSIONI
55" (140cm) MONITOR DE GRAN TAMANO

MANUALE DELL'UTENTE
MANUAL DEL USUARIO

PD-55U01

ITALIANO - ESPAÑOL

Indicazioni

Importanti informazioni di sicurezza	2
Vista generale.....	7
Pulsanti di controllo sul display.....	8
Collegamento del Ricevitore IR.....	9
Accensione/Spengimento del Display	9
Telecomando	10
Prima installazione	11
Riproduzione multimediale trame ingresso USB	11
CEC e CEC RC Passthrough.....	12
Uso dell'URL di avvio	12
Contenuti del menu Display.....	14
Connettività.....	19
Browser Internet	22
Supporto rotazione OSD (*).....	23
DisplayPort	23
Controllo tramite PC esterno	24
Tabella dei comandi RS232/LAN.....	26
COMANDI HEX RS232	38
Pixel rate massima	40
Caratteristiche del sistema	40
Accessori inclusi	41
Notifica.....	41
Misurazioni del supporto di montaggio a parete Vesa.....	41
Installazione su una parete con rientranza.....	42



Importanti informazioni di sicurezza



ATTENZIONE

RISCHIO DI SCOSSA ELETTRICA
NON APRIRE



ATTENZIONE: PER RIDURRE IL RISCHIO DI SCOSSE ELETTRICHE NON RIMUOVERE IL COPERCHIO (O LA PARTE POSTERIORE). ALL'INTERNO NON VI SONO COMPONENTI RIUTILIZZABILI DALL'UTENTE. RIVOLGERSI A PERSONALE DI ASSISTENZA QUALIFICATO PER GLI INTERVENTI DI MANUTENZIONE.

Leggere queste istruzioni nella loro interezza e con attenzione prima dell'uso, quindi conservare per poter consultare in futuro

AVVERTENZA: Questo dispositivo non è stato pensato per essere utilizzato da persone (bambini compresi) le cui capacità fisiche, sensoriali o mentali siano ridotte, o con mancanza di esperienza o conoscenza, eccetto in caso di supervisione o istruzioni concernenti l'uso del dispositivo fornite da una persona responsabile della sicurezza.

- Questo prodotto è stato pensato per essere usato unicamente in spazi chiusi.
- Usare il prodotto ad altitudini inferiori a 2000 sopra al livello del mare, in location asciutte e in regioni con climi moderati o tropicali.
- Conservare il manuale per poterlo consultare in futuro.
- Scollegare il prodotto prima di avviare le operazioni di pulizia. Non pulire il prodotto mentre è acceso. Non usare detergenti liquidi o spray. Usate un panno umido per pulirlo. Nel caso in cui ciò non aiuti, usare detergenti per display LCD. Non applicare il detergente direttamente sul prodotto.
- Per evitare rotture, non servirsi di accessori non consigliati.
- Non mettere il prodotto vicino a vasche, lavandini, pentole d'acqua, piscine, ecc.
- Non esporre il prodotto a gocce o schizzi di liquidi e non mettere oggetti pieni di liquidi, ad esempio vasi, tazze, ecc. il prodotto (ad esempio sui ripiani sopra all'unità).
- Lasciare uno spazio di almeno 5 cm fra il prodotto e le pareti o altri complementi d'arredo al fine di garantire un corretto livello di ventilazione.
- Il prodotto può essere avviato solo dalla sorgente di alimentazione definita sulla sua targhetta. Per

ulteriori informazioni consigliamo di rivolgersi al fornitore.

- Come precauzione di sicurezza, il prodotto viene fornito in dotazione con una presa trifase dotata di messa a terra. Come misura di sicurezza, non apportare modifiche alle presa dotata di messa a terra. Servirsi sempre di una presa dotata di messa a terra per il prodotto.
- Fare in modo di disporre della presa e della spina al fine di garantire l'alimentazione adeguata del dispositivo.
- Collocare il prodotto in una posizione in cui i cavi elettrici non possano essere ostacolati dal funzionamento del prodotto.
- Attenersi a tutti gli avvertimenti e alle istruzioni indicate sul prodotto.
- Attenersi alle istruzioni a video per l'uso delle relative funzioni.
- Al fine di evitare il rischio di incendio o di scosse elettriche non abusare di prese e prolunghe. Non aprire il coperchio del monitor per eseguire interventi di manutenzione in modo autonomo. Qualora le esigenze a livello di manutenzione non vengano soddisfatte da un servizio autorizzato, vi potrebbero essere episodi pericolosi.
- Qualora il prodotto non venga usato a lungo, scollegare il cavo di alimentazione dalla presa di corrente.
- Mettere il prodotto in un luogo ben ventilato e tenere lontana la luce solare, fonti di calore eccessivo e umidità.
- Il prodotto dovrebbe essere conservato a una temperatura compresa fra 0 °C - 40 °C. In caso contrario il dispositivo potrebbe subire danni permanenti.
- Collegare il dispositivo a una presa dotata di messa a terra. Usare sempre il cavo di alimentazione fornito in dotazione col prodotto. Il produttore non è responsabile degli eventuali danni causati da un uso senza messa a terra.
- La presa-uscita va installata vicino alla strumentazione e deve essere prontamente accessibile.
- Restare in contatto con le parti del prodotto che si surriscaldano per lunghi periodi di tempo. Ciò potrebbe causare ustioni a basse temperature.
- Lo schermo LCD usato in questo prodotto è formato da vetro. Si può quindi rompere quando il prodotto cade o subisce degli urti. Attenzione a non farsi male con i pezzi di vetro qualora si rompa il pannello LCD.
- L'uso del monitor non deve essere accompagnato da rischi di morte o pericoli che potrebbero portare al decesso, a lesioni personali, a gravi danni fisici o perdite di altro tipo, compreso controllo delle

reazioni nucleari in strutture nucleari, sistemi di rianimazione e controllo di lancio-missili in sistemi di armi.

- Non esporre il prodotto alla luce solare diretta; non collocare fiamme libere, come ad esempio candele accese, sopra o vicino al prodotto.
- Non mettere sorgenti di calore quali riscaldatori elettrici, radiatori, ecc. vicino al prodotto.
- Per evitare potenziali scosse elettriche, in condizioni meteo estreme (tempeste, fulmini), scollegare il prodotto dalla presa di corrente.
- Non toccare i controlli se non quelli descritti nelle istruzioni di funzionamento. Una regolazione errata dei controlli, senza seguire le istruzioni, può causare danni, il che spesso richiede costosi interventi di manutenzione da parte di un tecnico qualificato.
- Non scuotere il prodotto. Verificare che mantenga la sua posizione.
- Non lanciare o lasciar cadere oggetti sul prodotto.
- Non toccare lo schermo del dispositivo o altre superfici con oggetti appuntiti.
- Non tenere il prodotto in ambienti caratterizzati da forte umidità.
- Non tenere il prodotto in ambienti estremamente freddi.
- Non tenere il prodotto in ambienti estremamente caldi.
- Non mettere il prodotto su ripiani e superfici inclinate.
- Per evitare il pericolo di soffocamento, tenere le borse di plastica fuori dalla portata di neonati, bambini e animali domestici.

Fori di ventilazione del prodotto

I fori di ventilazione sono stati progettati per consentire al prodotto di funzionare in modo costante e di evitarne il surriscaldamento. Non bloccare queste aperture in alcun modo. Per lo stesso motivo, non collocare il prodotto su letti, divani, tappeti e superfici simili.

Non inserire mai oggetti nel prodotto tramite prese o aperture. Nel prodotto scorre tensione elevata, e l'inserimento di oggetti nelle prese dell'aria o nelle aperture del prodotto potrebbe causare scosse elettriche, cortocircuiti della componentistica interna e/o fuoco. Per lo stesso motivo, non versare acqua o liquidi sul prodotto.

Riparazione

A meno che un'implementazione di base del prodotto non sia indicata dal dipartimento tecnico su un apposito documento, non riparare il prodotto da soli. In caso contrario, la garanzia potrebbe venire sospesa e si corrono gravi rischi a livello di salute o

danni al prodotto. In caso di necessità, rivolgersi al centro assistenza autorizzato.

- Quando il cavo è usurato o danneggiato.
- Se il prodotto è caduto o il mobiletto è stato danneggiato.
- Se le performance del prodotto sono state modificate o l'apparecchiatura necessita una riparazione.
- Quando viene versato del liquido sul prodotto o quando cadono degli oggetti all'interno del prodotto.
- Quando il prodotto è esposto a pioggia o acqua.
- Quando il prodotto non funziona in modo adeguato, conformemente a quanto descritto nelle istruzioni di funzionamento.

Parti di ricambio

Qualora il prodotto richieda la sostituzione di alcune componenti, verificare che il tecnico dell'assistenza si serva di pezzi di ricambio indicati dal produttore, oppure quelli con le stesse caratteristiche e performance delle componenti originali. L'uso di componenti non autorizzate può causare incendi, scosse elettriche e/o altri pericoli.

Controlli di sicurezza

Al completamento dell'assistenza o dell'intervento di manutenzione, richiedere al tecnico di servizio l'esecuzione dei controlli di sicurezza per verificare che il prodotto funzioni correttamente.

Montaggio a parete

Quando il prodotto viene installato a parete, verificare di installarlo conformemente al metodo indicato dal produttore.

- Leggere le istruzioni prima di montare il prodotto a parete.
- Il kit di montaggio a parete è opzionale. Sarà possibile rivolgersi al proprio rivenditore locale, qualora le stesse non siano fornite in dotazione con il prodotto.
- Non installare il prodotto a soffitto oppure su pareti inclinate.
- Servirsi delle viti di montaggio a parete indicate e anche degli altri accessori.
- Serrare saldamente le viti per il montaggio a parete al fine di evitare che il prodotto cada. Non serrare eccessivamente le viti.

Cavo di alimentazione

- Il cavo di alimentazione viene usato per scollegare il prodotto dalla sorgente di alimentazione, e deve quindi restare prontamente accessibile. Se il prodotto non viene scollegato elettricamente dalla presa di corrente, il dispositivo assorbirà ancora

energia in tutte le situazioni, anche se il prodotto si trova in modalità standby o è spento.

- Usare solo il cavo di alimentazione fornito in dotazione col prodotto.
- Non danneggiare il cavo di alimentazione o collocare oggetti pesanti sullo stesso, non tirarlo, non piegarlo eccessivamente e non calpestarlo. Inoltre, non aggiungere prolunghe. I danni al cavo potrebbero causare incendi o scosse elettriche.
- In fase di scollegamento dell'apparecchiatura, tirare direttamente dalla presa. Non tirare il cavo per scollegare il dispositivo dalla presa di corrente.
- Non usare il cavo di alimentazione con adattatori. L'aggiunta di una prolunga potrebbe causare incendi, in seguito a episodi di surriscaldamento.
- Non inserire o togliere la presa con le mani bagnate. Questa operazione potrebbe causare scosse elettriche.
- Scollegare il cavo di alimentazione se il dispositivo non viene usato a lungo.
- Non cercare di riparare il cavo di alimentazione qualora sia rotto o funzioni in modo anomalo. Se danneggiato, deve essere sostituito, ma unicamente da personale qualificato.

Sicurezza per i bambini

- Non permettere i bambini di salire sul monitor o di giocare con lo stesso.
- Non posizionare il monitor sopra a mobili che possono facilmente essere usati come gradini.
- Si prega di ricordare che i bambini si possono agitare mentre guardano un programma, in particolare con monitor di grandi dimensioni. Prestare attenzione a collocare o installare il monitor in punti in cui non possa essere spinto, tirato o buttato a terra.
- Fare attenzione a disporre tutti i cavi collegati al monitor in modo adeguato, di modo che non possano essere tirati o afferrati dai bambini curiosi.

Collegamenti

 Spegnere l'alimentazione e scollegare la spina dalla presa di corrente prima di collegare/scollegare i cavi. Leggere inoltre il manuale della strumentazione da collegare.

Attenzione a non confondere il terminale di ingresso e quello di uscita in fase di collegamento dei cavi. L'inversione accidentale dei cavi collegati ai terminali di ingresso e uscita possono causare anomalie di funzionamento e altri problemi.

Posizionamento

Qualora un monitor sia posizionato in una posizione instabile o inclinata, può essere potenzialmente pericoloso in quanto potrebbe cadere. Molte lesioni, in particolare ai bambini, possono essere evitate prendendo facili precauzioni, quali ad esempio:

- Uso di dispositivi di fissaggio quali ad esempio staffe di montaggio a parete consigliate o fornite dal produttore.
- Informare i bambini dei possibili pericoli che salire sui mobili per raggiungere il monitor comporta. Qualora il prodotto esistente venga conservato e spostato, valgono le stesse considerazioni indicate più sopra.

Trasporto e spedizione

- Il dispositivo va conservato nella confezione originale per proteggerlo da danni agli accessori in fase di trasporto e spedizione.
- Conservare il prodotto in posizione normale in fase di trasporto.
- Non far cadere il dispositivo durante il trasporto e proteggerlo dagli urti.
- I danni e i guasti che si verificano in fase di trasporto dopo la consegna dell'apparecchiatura al cliente non sono coperti dalla garanzia.
- Il trasporto, l'installazione, la riparazione e la manutenzione del prodotto sono operazioni che vanno eseguite dal personale tecnico di servizio qualificato.

Uso previsto

- Questo prodotto è stato pensato per essere usato in luoghi pubblici quali ad esempio scuole, uffici teatri, luoghi di culto, ma è adatto anche per un uso domestico o generico.
- Il prodotto è adatto solo per il collegamento di prese di corrente a uso commerciale. Non collegare prese di corrente a uso industriale.

Uso scorretto prevedibile e uso scorretto

- Per i dispositivi che vanno usati in veicoli, imbarcazioni o aerei o a quote che superano i 2000 m sul livello del mare, per uso all'aperto o in generale per applicazioni diverse rispetto a quanto indicato nel manuale dell'utente, potrebbero essere necessari ulteriori requisiti



ATTENZIONE



Non lasciare immagini statiche visualizzate eccessivamente a lungo. Se un'immagine statica viene visualizzata a lungo per molto tempo, potrebbe restare fissa sul display. Questa condizione non è permanente ma può essere necessario molto tempo di funzionamento del display per dissiparla, a secondo del grado di adesione dell'immagine. 120 minuti di movimento continuo eliminano la maggior parte degli effetti di persistenza alla normale temperatura ambiente (non inferiore ai 10°C).

Data la natura della tecnologia TFT, sarà possibile vedere alcuni punti luminosi, scuri, rossi, verdi e blu e lampeggiamenti sullo schermo. Ciò non influisce sulle prestazioni del computer e non viene ritenuto un difetto.

Avvertenza

Questo è un dispositivo di classe A. In un ambiente domestico questo prodotto può generare interferenze a radiofrequenza, in questo caso l'utilizzatore deve prendere misure adeguate.

LINEE GUIDA SULLA SICUREZZA DELLE BATTERIE

Se usate in modo corretto, le batterie domestiche sono una fonte portatile sicura e affidabile di energia. Si possono verificare problemi se vengono usate scorrettamente. Ciò può causare perdite, oppure in casi estremi incendi o esplosioni.

Ecco alcune semplici linee guida per usare le batterie in modo corretto così da evitare eventuali problemi in tal senso.

- Inserisci correttamente le batterie, rispettando la polarità più e meno sulle apparecchiature e sulle batterie stesse. Un inserimento sbagliato può causare perdite, oppure in casi estremi incendio o perfino esplosione.
- Sostituire tutte le batterie in una sola volta, facendo attenzione a non mescolare batterie vecchie e nuove oppure batterie di tipi diversi, dato che ciò può causare perdite, oppure in casi estremi incendio o perfino esplosione.
- Conservare le batterie usate nella loro confezione e lontano da oggetti metallici che potrebbero causare cortocircuiti, causando così perdite, oppure in casi estremi incendio o perfino esplosione.
- Togliere le batterie scariche dalla strumentazione che tutte le batterie per la strumentazione che si

prevede di non usare a lungo. In caso contrario, le batterie potrebbero perdere e causare danni.

- Le batterie non devono essere esposte a calore eccessivo, come luce solare, fuoco o simili.
- Non smentire mai le batterie nel fuoco o con materiali pericolosi o infiammabili, dato che ciò può causarne l'esplosione. Ti invitiamo a riciclare le batterie scariche. Non smaltirle insieme ai normali rifiuti domestici.
- Non cercare mai di ricaricare batterie standard, all'interno di un caricatore oppure applicando calore alle stesse. Potrebbero perdere, causare incendi o perfino esplodere. Ci sono batterie ricaricabili apposite che sono chiaramente contrassegnate in questo senso.
- Supervisionare i bambini se stanno sostituendo le batterie per fare in modo che vengano seguite queste linee guida.
- Non ingerire batterie, pericolo di esplosione chimica.
- Il prodotto o gli accessori forniti in dotazione col prodotto potrebbero contenere una batteria a moneta/botone. Se la batteria a cella, modello moneta/botone viene ingoiata, può causare gravi lesioni interne in sole 2 ore e può portare al decesso.
- Si prega di ricordare che le batterie piccole a celle, a forma di bottone, come ad esempio quelle usate per gli apparecchi acustici, dai giocattoli e da altri dispositivi, possono essere ingoiate con facilità dai bambini e piccoli, e ciò potrebbe essere pericoloso.
- Tenere lontano dalla portata dei bambini batterie nuove e batterie usate.
- Verificare che gli scomparti delle batterie siano sicuri. Se lo scomparto batterie non si chiude in modo sicuro, smettere di usare il prodotto e tenerlo lontano dalla portata dei bambini.
- Richiedere assistenza medica immediata qualora si ritenga che le batterie potrebbero essere state ingoiate o inserite in qualsiasi parte del corpo.
- Qualora le batterie perdano liquido sulla pelle o sugli indumenti, risciacquare subito e in modo completo. Qualora il liquido entri negli occhi, lavarli bene, non strofinarli, e richiede immediatamente assistenza medica. Il liquido delle batterie che entra negli occhi o negli indumenti può causare irritazione alla pelle o danni agli occhi.

ATTENZIONE

RISCHIO DI ESPLOSIONE SE LA BATTERIA È SOSTITUITA CON UNA DI TIPO NON CORRETTO SALTARE LE BATTERIE USATE SECONDO LE ISTRUZIONI

Indicazioni sul prodotto

I seguenti simboli vengono usati **sul prodotto** a indicazione di limitazioni, precauzioni e istruzioni di sicurezza. Ogni spiegazione verrà presa in considerazione riflettendo sul fatto che il prodotto ha determinate indicazioni. Si prega di annotare queste informazioni per ragioni di sicurezza.



Strumentazione di classe II: Questo dispositivo è stato progettato in modo tale da non richiedere un collegamento di sicurezza con messa a terra.



Strumentazione di classe II con messa a terra funzionale: Questo dispositivo è stato progettato in modo tale da non richiedere un collegamento di sicurezza con messa a terra; la messa a terra viene usata unicamente a scopo funzionale.



Collegamento di messa a terra a fini di protezione: Il terminale serve unicamente per collegare il conduttore di massa associato al cablaggio fornito in dotazione.



Terminale sotto tensione pericoloso: I terminali contrassegnati sono pericolosi, in quanto sotto tensione, in condizioni di normale funzionamento.



Attenzione, cfr. istruzioni di funzionamento: L'area indicata contiene batterie a moneta o a cella, sostituibili.

Gli eventuali problemi causati da regolazioni erranee da parte del cliente del software - compreso il sistema operativo - non sono coperte dalla garanzia.

A seconda del modello acquistato l'aspetto del prodotto potrebbe variare rispetto alle immagini usate nel presente manuale.

Vista generale

Lato anteriore

1. Pannello LCD

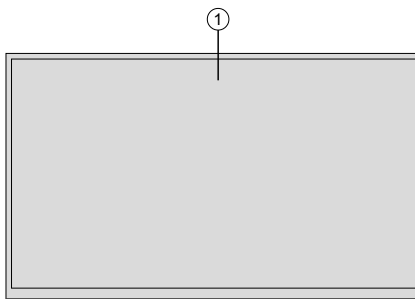

Lato posteriore (1)

1. VGA
2. RS232
3. DVI
4. Ingresso porta Display
5. Uscita porta Display
6. HDMI 1
7. Cuffie
8. USB
9. USB (3.0)
10. Ingresso IR
11. HDMI 2

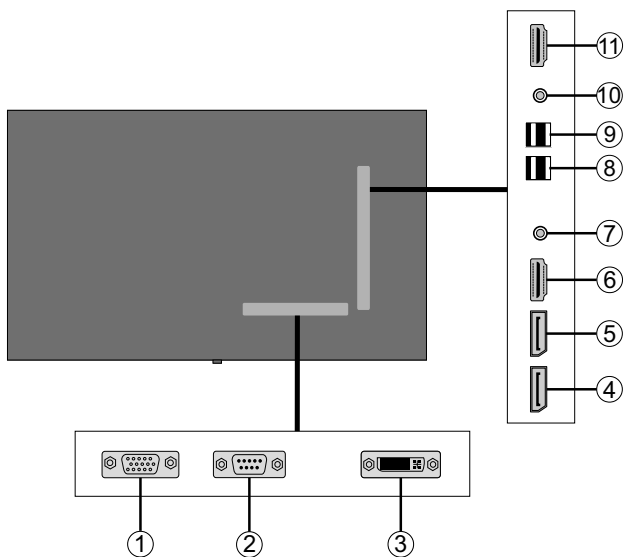

Lato posteriore (2)

1. Uscita audio
2. Ingresso Audio
3. Ethernet
4. RJ12 (solo per uso di servizio)
5. Ingresso video
6. YPbPr
7. Uscita coassiale SPDIF

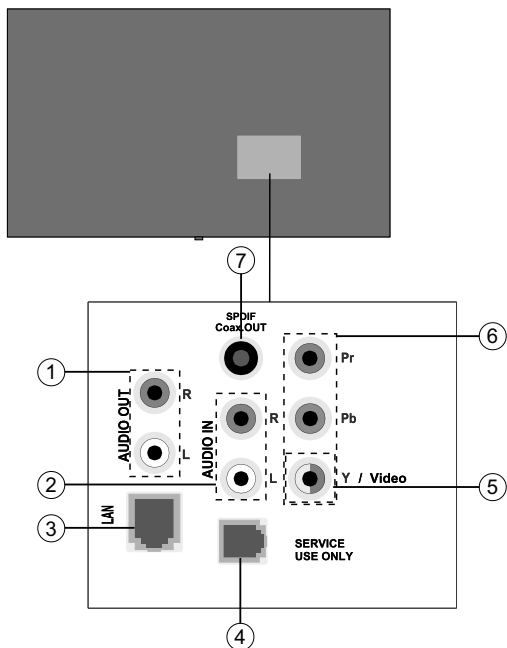

Pulsanti di controllo sul display

1. Standby/On
2. Sorgente / Selezione nel menu Display
3. Aprire l'impostazione luminosità / Spostare il focus verso l'alto (quando ci si trova nel menu Display)
4. Aprire l'impostazione contrasto / Spostare il focus verso il basso (quando ci si trova nel menu Display)
5. Volume + / Impostare o spostare il focus verso destra (quando ci si trova nel menu Display)
6. Volume - / Spostare il focus verso sinistra (quando ci si trova nel menu Display)

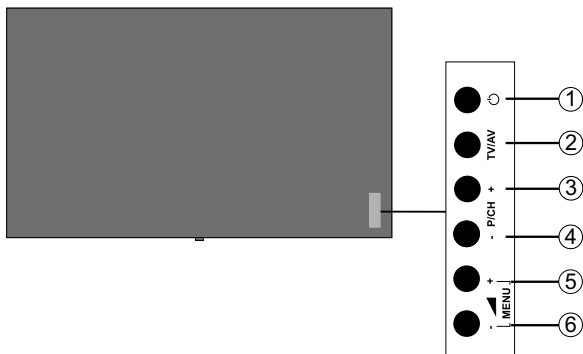

Nota: Premere contemporaneamente i pulsanti **Volume +/-** per visualizzare il menu principale e usare i pulsanti **P/CH +/-** per spostarsi e i pulsanti **Volume +/-** per modificare il valore.

Collegamento del Ricevitore IR

Prima di collegare il Display alla presa di alimentazione, collegare il ricevitore IR fornito in dotazione all'ingresso IR sul Display. Mettere il ricevitore IR in modo che sia visibile dal telecomando. Sarà sufficiente usare il telecomando puntato al ricevitore IR, e trasmetterà il segnale di controllo al Display.

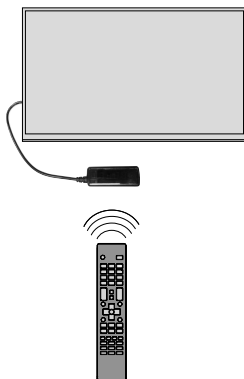

Accensione/Spegnimento del Display

Premere il pulsante **Standby** sul telecomando o sul lato sinistro del Display per accenderlo dalla modalità standby o per portarlo in modalità standby.

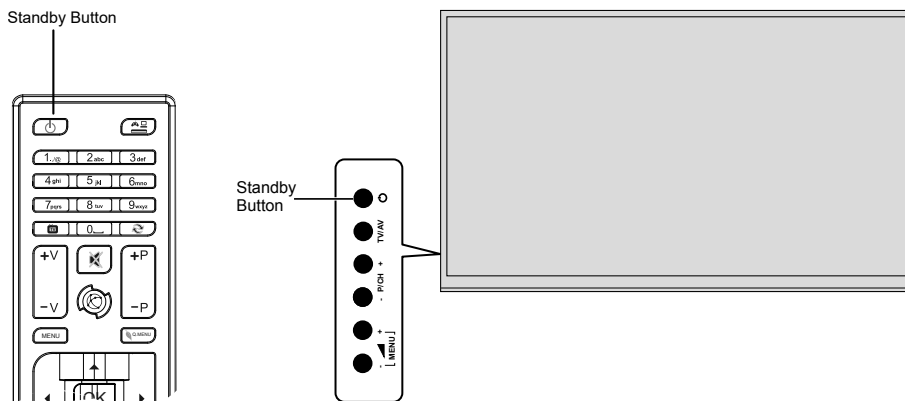

Stato del LED	Stato del monitor
LED di alimentazione non acceso	Accensione
LED di alimentazione acceso	Spegnimento (modalità Standby)
LED di alimentazione lampeggiante	Modalità di attesa segnale in ingresso

Telecomando

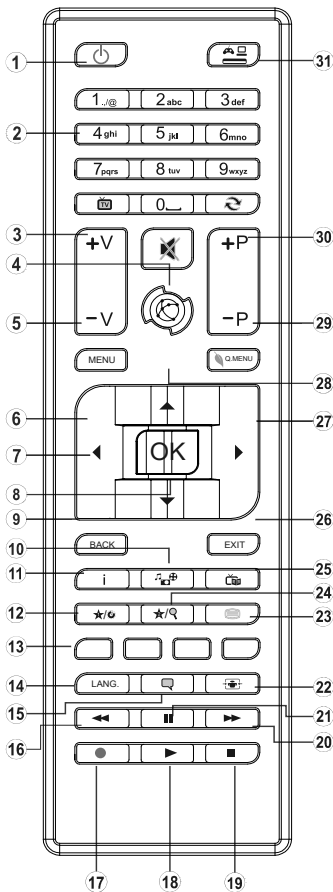

(*) PULSANTE PERSONALE1 & PULSANTE PERSONALE2:

Questi pulsanti potrebbero avere funzioni predefinite a seconda del modello. Sarà tuttavia possibile impostare una funzione speciale per questi pulsanti. Passare alla sorgente di ingresso selezionata, quindi premere e tenere premuti questi pulsanti per cinque secondi. Sullo schermo si visualizzerà un messaggio di conferma. Ora il PULSANTE PERSONALE è associato alla funzione selezionata.

Si prega di notare che eseguendo la **Prima Installazione**, i PULSANTI PERSONALI 1&2 torneranno alla loro funzione predefinita.

Installazione delle batterie nel telecomando

Rimuovere il coperchio sul retro del telecomando. Inserire due batterie **AAA**. Accertarsi che i simboli (+) e (-) corrispondano (rispettare la polarità). Riposizionare il coperchio.

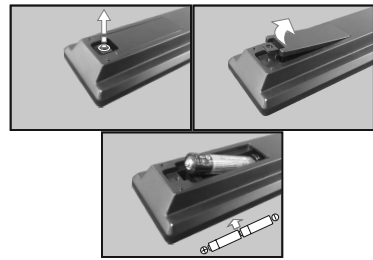

1. **Standby:** Accende / Spegne il Display
2. **Tasti numerici:** Inserisce un numero o una lettera nella casella di testo a video.
3. **Nessuna funzione**
4. **Muto:** Disattiva completamente il volume del Display
5. **Volume +/-:** Aumenta o riduce il volume
6. **Menu:** Visualizza il menu principale
7. **Pulsanti di navigazione:** Aiuta a spostarsi fra i vari menu, contenuti, ecc.
8. **OK:** Conferma le selezioni dell'utente
9. **Indietro/Torna:** Torna alla schermata precedente
10. **Browser multimediale:** Apre la schermata del browser multimediale
11. **Info:** Visualizza le informazioni sui contenuti a video.
12. **Pulsante personale 1 (*)**
13. **Tasti Colorati:** Attenersi alle istruzioni a video per le funzioni dei pulsanti colorati
14. **Lingua:** Si sposta fra le varie modalità audio, visualizza e modifica la lingua audio/dei sottotitoli (nella modalità media browser)
15. **Sottotitoli:** Attiva e disattiva i sottotitoli (ove disponibili)
16. **Riavvolgimento rapido:** Sposta i frame all'indietro nei media, come ad esempio i film
17. Nessuna funzione
18. **Play:** Inizia a riprodurre i media selezionati
19. **Arresto:** Interrompe il media in fase di riproduzione
20. **Avanzamento rapido:** Sposta i frame in avanti nei media, come ad esempio i film
21. **Pausa:** Mette in pausa il file in fase di riproduzione
22. **Schermo:** Modifica il rapporto dello schermo
23. Nessuna funzione
24. **Pulsante personale 2 (*)**
25. Nessuna funzione
26. **Esci:** Chiude ed esce dai menu visualizzati o torna alla schermata precedente
27. **Menu Rapido:** Visualizza un elenco dei menu per accesso rapido
28. **Internet:** Nessuna funzione
29. Nessuna funzione
30. **Passa:** Esegue un ciclo rapido fra le sorgenti precedenti e attuali
31. **Fonte:** Mostra tutte le sorgenti di contenuti disponibili

Prima installazione

Quando viene accesa per la prima volta, viene visualizzata la schermata di "selezione lingua". Selezionare la lingua desiderata e premere **OK**.

Sulla schermata successiva, impostare la preferenza paese e premere **OK** per continuare.

A questo punto verrà richiesto di impostare e confermare un PIN. Per alcune opzioni **Paese**, non è possibile impostare il PIN su **0000**; in questo sarà necessario inserire un'altra combinazione numerica a 4 cifre. Qualora successivamente venga richiesto di inserire un PIN per qualsiasi menu sarà necessario inserire questo PIN.

Verrà quindi visualizzato il menu delle **Impostazioni segnaletica**. Servendosi di questo menu sarà possibile impostare le opzioni **Imposta ID**, **Orientamento OSD**, **Aggiornamento software automatico**. Le opzioni **Nome modello**, **Numero seriale** e **Versione software** hanno unicamente una finalità informativa. Verranno rese non cliccabili e non selezionabili. Rimandiamo alla sezione **Contenuti del menu impostazioni segnaletica** per ulteriori informazioni sulle opzioni di questo menu. Mentre questo menu viene visualizzato a video sarà possibile copiare i file del database da un dispositivo USB connesso al Display premendo il pulsante **Giallo**. Sarà inoltre possibile salvare i dati relativi alle informazioni del modello del Display su un dispositivo USB connesso premendo il pulsante **Blu**. Dopo aver completato le impostazioni, premere il pulsante **OK** per continuare.

Sulla schermata successiva verrà visualizzato il menu **Impostazioni di Rete/Internet**. Rimandiamo alla sezione **Connettività** per configurare una connessione cablata o wireless. Dopo aver completato le impostazioni, premere il pulsante **OK** per continuare. Per saltare al passo successivo senza fare nulla, premere il pulsante **Avanzamento rapido**.

È così stata completata la **Prima installazione**.

Per ripetere questo processo e resettare le impostazioni del Display per riportarle ai valori predefiniti di fabbrica, accedere al menu **Impostazioni segnaletica**, evidenziare **Prima installazione**, quindi premere **OK**. **Verrà chiesto di inserire il PIN definito nella Prima installazione**. Se viene inserito il PIN corretto verrà visualizzato un messaggio di conferma che chiede se si desidera eliminare tutte le impostazioni e resettare il Display. **Selezionare Sì** e premere **OK** per confermare.

***Nota:** Non spegnere il Display mentre è in corso l'inizializzazione della prima installazione. Si prega di notare che alcune opzioni potrebbero non essere disponibili a seconda della selezione del paese.*

Riproduzione multimediale trame ingresso USB

***Nota:** Se il dispositivo USB interno (*) è inserito è anche il dispositivo esterno è inserito, il lettore multimediale si servirà unicamente del dispositivo esterno.*

Sarà possibile collegare al proprio Display dischi rigidi da 2.5" e 3.5" pollici (dischi rigidi con alimentazione esterna) o stick di memoria USB usando gli ingressi USB del Display.

IMPORTANTE! Eseguire il backup dei file sul dispositivo di archiviazione prima di eseguire il collegamento al Display. Si noti che il produttore non è in alcun modo responsabile di eventuali danni o perdite di dati. Alcuni tipi di dispositivi USB (ad esempio lettori MP3) o dischi rigidi/stick di memoria USB potrebbero non essere compatibili con il Display. Il Display supporta la formattazione di dischi NTFS e FAT32.

Attendere alcuni istanti prima di ogni collegamento e scollegamento, dato che il lettore potrebbe essere ancora in fase lettura file. Questa operazione potrebbe causare danni fisici al lettore USB e al dispositivo USB. Non estrarre il drive in fase di riproduzione di un file.

Sarà possibile usare gli hub USB con gli ingressi USB del Display. Gli hub USB alimentati da corrente esterna sono consigliati in questo caso.

Consigliamo di usare direttamente gli ingressi USB del Display se si prevede di collegare un disco rigido USB.

***Nota:** In fase di visualizzazione di file immagine, il menu **Media Browser** può visualizzare solo 1000 file immagine salvati sul dispositivo USB connesso.*

Menu Browser multimediale

Sarà possibile riprodurre file fotografici, musicali e filmati archiviati in un disco USB collegandolo al Display. Collegare un disco USB a uno degli ingressi USB posti sul lato del Display. Premendo il pulsante **Menu** mentre ci si trova in **Modalità Media Browser** sarà possibile accedere alle opzioni menu **Immagine**, **Suono** e **Impostazioni**. Premendo nuovamente il pulsante **Menu** si uscirà da questa schermata. Sarà possibile impostare le preferenze del **Media Browser** usando il menu **Impostazioni**.

Funzionamento modalità Loop/Shuffle	
Avviare la riproduzione col pulsante Play , quindi attivare 	Tutti i file nell'elenco verranno riprodotti a ciclo continuo nell'ordine originale
Avviare la riproduzione col pulsante OK , quindi attivare 	Lo stesso file verrà riprodotto a ciclo continuo (ripeti)
Avviare la riproduzione col pulsante Play , quindi attivare 	Tutti i file nell'elenco verranno riprodotti una volta in ordine casuale
Avviare la riproduzione col pulsante Play , quindi attivare 	Tutti i file nell'elenco verranno riprodotti a ciclo continuo nello stesso ordine casuale.

Funzione di riproduzione automatica USB

La funzionalità di riproduzione automatica USB avvia la riproduzione del contenuto multimediale nel dispositivo rimovibile, in modo completamente automatico. Si serve del **Browser multimediale**. I tipi di contenuti multimediali hanno diverse priorità, in ordine di riproduzione. La priorità è: Foto, Video e Audio. Ciò significa che se c'è un contenuto Foto nella cartella root del dispositivo rimovibile, il MediaBrowser riprodurrà le foto in sequenza (ordine nome file) anziché dei file video o audio. In caso contrario, verrà controllata la presenza di contenuti video e - in ultima battuta - audio.

Questa funzione si attiva solo se si verificherà una delle seguenti circostanze:

- Viene collegato il dispositivo USB.
- Viene attivata l'opzione di **Riproduzione automatica**. Si trova nel menu **Media Browser>Impostazioni**.

Caratteristica Failover

Se l'opzione **Nessun segnale** nel menu **Impostazioni segnaletica** viene impostata su **Failover**, il Display controlla il dispositivo USB connesso per verificare la presenza di file disponibili da riprodurre. Qualora non vi siano file riproducibili o non ci sia un dispositivo USB connesso al Display, verrà visualizzata l'immagine **Nessun segnale** e il display si spegnerà dopo un periodo di 5 minuti. Qualora non ci sia nessuna immagine **Nessun segnale** disponibile, verrà visualizzato l'OSD **Nessun segnale** sullo schermo e il Display si spegnerà dopo un periodo di 5 minuti.

Nota: L'impostazione dell'opzione di **Riproduzione automatica** nel menu **Media Browser>Impostazioni** non è importante; nella modalità **Failover** funziona comunque.

CEC e CEC RC Passthrough

Questa funzione consente di controllare i dispositivi dotati di CEC, collegati tramite porte HDMI, servendosi del telecomando del Display.

L'opzione **CEC** nel menu **Sistema>Impostazioni>Altro** dovrebbe come prima cosa essere impostata su **Attivata**. Premere il pulsante **Sorgente** e selezionare l'ingresso HDMI del dispositivo CEC collegato dal

menu **Elenco sorgenti**. Quando viene collegato un nuovo dispositivo sorgente CEC, verrà elencato nel menu sorgenti col nome anziché col nome delle porte HDMI collegate (come ad esempio lettore DVD, Recorder 1 ecc.).

Il telecomando del Display sarà in grado di eseguire automaticamente le funzioni principali dopo aver selezionato la sorgente HDMI collegata.

Per interrompere il funzionamento e controllare il Display tramite telecomando, premere il pulsante **Quick Menu** sul telecomando - ove disponibile - evidenziare **CEC RC Passthrough** e impostare su **Off** premendo il pulsante Sinistra o Destra. Qualora il pulsante **Menu rapido** non sia disponibile, premere e tenere premuto il pulsante "0-Zero" sul telecomando per 3 secondi. Sarà inoltre possibile attivare o disattivare questa funzione (**CEC**) sotto al menu **Sistema>Impostazioni>Altro**.

Il Display supporta anche la funzionalità ARC (Audio Return Channel). Questa funzione è un collegamento audio pensato per sostituire altri cavi fra il Display e l'impianto audio (ricevitore A/V o impianto audio).

Quando la funzione ARC è attiva, il Display non disattiva automaticamente l'audio delle altre uscite audio. Sarà quindi necessario abbassare manualmente il volume del Display a zero, qualora si desideri sentire l'audio unicamente dal dispositivo audio collegato (proprio come con altre uscite audio digitali ottiche o coassiali). Per modificare il livello del volume del dispositivo collegato, selezionare un dispositivo dall'elenco. In questo caso i pulsanti di controllo del volume vengono indirizzati al dispositivo audio collegato.

Nota: ARC è supportato solo tramite l'ingresso HDMI1.

Controllo impianto audio

Consente di utilizzare un Amplificatore / Ricevitore audio con il Display. Sarà possibile controllare il volume servendosi del telecomando del Display. Per attivare questa funzione impostare l'opzione **Altoparlanti** nel menu **Sistema>Impostazioni>Altro** su **Amplificatore**. Gli altoparlanti del Display verranno disattivati e l'audio della sorgente guardata verrà fornito dall'impianto audio collegato.

Nota: Il dispositivo audio dovrebbe supportare la funzione **System Audio Control** e l'opzione **CEC** dovrebbe essere impostata su **Attiva**.

Uso dell'URL di avvio

- Creare un file chiamato "starturl.txt" nella cartella principale di qualsiasi dispositivo di archiviazione USB. Verificare che l'estensione sia "txt".
- Aprire questo file con un software di modifica del testo, come ad esempio Notepad.
- Scrivere l'URL desiderato (ad esempio www.starturl.com) nel file, quindi salvare le modifiche.

- Collegare il dispositivo di archiviazione USB al Display. Evidenziare l'opzione **Operazioni USB** nel menu **Impostazioni segnaletica** quindi premere **OK**.
- Spegnerne il Display e poi riaccenderlo.

Nota: Sarà possibile controllare se l'URL di avvio ha il link desiderato dal menu **Impostazioni segnaletica>Opzioni link**.

Contenuti del menu Display

Sistema - Contenuti menu immagine	
Modalità	Sarà possibile modificare la modalità immagine per soddisfare le proprie preferenze o i propri requisiti. Immagine può essere impostata su una di queste opzioni: Testo, Giochi, Sport, Segnaletica e Naturale .
Contrasto	Imposta i valori di luminosità e buio dell'immagine.
Luminosità	Controlla la luminosità dello schermo.
Nitidezza	Imposta il valore di nitidezza per gli oggetti visualizzati sullo schermo.
Colore	imposta il valore del colore, regolazione dei colori.
Risparmio energetico	Per l'impostazione di Risparmio energetico su Personalizzato, Minimo, Medio, Massimo, Auto, Schermo Off oppure Off . <i>Nota: Le opzioni disponibili potrebbero differire a seconda della Modalità selezionata.</i>
Retroilluminazione	Questa impostazione controlla il livello di retroilluminazione. La funzione di retroilluminazione non sarà attiva se il Risparmio energetico viene impostato su un'opzione che non sia Personalizzato .
Impostazioni Avanzate	
Contrasto dinamico	Sarà possibile modificare il rapporto di Contrasto Dinamico per raggiungere il valore desiderato.
Riduzione rumore	In caso di segnale debole e immagine disturbata, usare l'impostazione Noise Reduction (Riduzione del rumore) per ridurre l'inconveniente.
Temp. colore	Imposta il valore desiderato per la temperatura del colore. Sono disponibili le opzioni Freddo (1300K), Normale (9300K) e Caldo (8500K) .
Zoom immagine	Imposta il formato desiderato dell'immagine.
Percezione filmato	Usare "Sinistra" o "Destra" per impostare "Percezione filmato" su "Bassa, Media, Alta o Off" (Low, Med, High o Off). Mentre Movie Sense è attiva, ottimizza le impostazioni video del Display per fare in modo che le immagini in movimento acquisiscano una migliore qualità e una migliore leggibilità. Quando l'opzione Percezione Filmato è impostata su Bassa, Media o Alta , l'opzione demo Percezione filmato sarà disponibile. Se si seleziona una di queste opzioni e si preme OK, si avvia la modalità demo. Mentre la modalità demo è attiva, lo schermo verrà diviso in due sezioni, una che visualizza l'attività movie sense, e l'altra che visualizza le impostazioni normali per la schermata Display. <i>Nota: Questa funzione potrebbe non essere disponibile, a seconda del modello dell'unità.</i>
Modalità Film	I film vengono registrati con un numero diverso di frame al secondo. Attivare questa funzione quando si guardano i film per vedere chiaramente le scene di movimento veloci.
Guadagno RGB:	Regolare la forza dei colori rosso, verde e blu. Sarà possibile usare questa funzione per la regolazione di precisione del bilanciamento dei bianchi nell'immagine.
Gamma completa HDMI	Quando si guarda da una sorgente HDMI, questa funzione sarà visibile. Sarà possibile usare questa funzione per migliorare l'oscurità dell'immagine.
Posizione PC	Compare solo quando la sorgente di ingresso è impostata su VGA/PC.

Posizione automatica	Ottimizza in automatico il display. Premere OK per ottimizzare.
Posizione H	Questo comando sposta l'immagine orizzontalmente sul lato destro o sinistro dello schermo.
Posizione V	Questa voce sposta l'immagine verticalmente verso la parte superiore o inferiore dello schermo.
Dot clock	Le regolazioni Dot Clock correggono l'interfaccia che compare come una banda verticale in presentazioni a punti continui, come fogli di lavoro o paragrafi o testi in caratteri più piccoli.
Fase	A seconda della sorgente di ingresso (computer, ecc.) si potrà vedere un'immagine confusa o poco stabile a video. Usare una fase per ottenere un'immagine più chiara con un procedimento per tentativi.
Reset	Resetta le impostazioni immagine riportandole alle impostazioni predefinite di fabbrica (eccetto Gioco).

*Mentre si trova in modalità VGA (PC), alcuni elementi del menu **Immagine** non sarà disponibile. Invece, le impostazioni modalità VGA verranno aggiunte alle **Impostazioni Immagine** mentre si trova in Modalità PC.*

Sistema - Contenuti Menu Audio	
Volume	Regola il livello del volume.
Equalizzatore	Seleziona la modalità equalizzatore. Le impostazioni personalizzate possono essere fatte solo quando ci si trova in modalità Utente .
Bilanciamento	Regola la provenienza del suono dall'altoparlante sinistro o destro.
Cuffie	Imposta il volume della cuffia. Accertarsi inoltre, prima di usare le cuffie, che il volume della cuffia sia impostato a livello basso, per evitare danni all'udito. Disponibile solo se l'opzione Cuffie/Lineout è impostata su Cuffie .
Collegamento audio	Premere OK per aprire la schermata del menu Collegamento Audio. Usando questo schermo sarà possibile scoprire e collegare i dispositivi audio al Display in modalità wireless.
AVL (Limitazione Automatica del Volume)	La funzione definisce il suono per ottenere un livello di output fisso fra le varie sorgenti.
Headphone (Cuffia)/Lineout:	Quando si collega un amplificatore esterno al Display utilizzando il jack delle cuffie, è possibile selezionare quest'opzione come Lineout . Se le cuffie sono collegate al Display, impostare quest'opzione come Cuffia (Headphone). Prima di usare le cuffie, verificare che questa voce del menu sia impostata sulla voce Cuffie . Se è impostato su Lineout , l'uscita dalla cuffia verrà impostata al massimo, e ciò potrebbe danneggiare l'udito.
Uscita digitale	Imposta il tipo di audio in uscita. Le opzioni PCM e Compressed sono disponibili.
Guadagno Bassi	Controlla il livello di guadagno dei bassi. Utilizzare Sinistro o Destro per impostare. <i>Nota: Questa funzione potrebbe non essere disponibile, a seconda del modello dell'unità.</i>

Sistema - Contenuti Menu Impostazioni	
Lingua	Imposta la preferenza a livello di lingua del menu OSD.
Data/Ora	Imposta la data e l'ora.
Fonti	Attiva o disattiva le opzioni sorgente selezionate.
Impostazioni di Rete/Internet	Visualizza le impostazioni di rete/internet.
Per Saperne di Più	Visualizza altre opzioni di impostazione del Display.
Timeout menu	Modifica la durata di timeout per le schermate del menu.

Led standby	Attiva o disattiva la funzionalità del LED di standby. Se disattivata, il LED non funziona.
Aggiornamento software	Garantisce che nel Display sia installato il firmware più aggiornato. Premere OK per vedere le opzioni del menu.
Versione applicazione	Visualizza la versione dell'applicazione corrente.
SPEGNIMENTO automatico del display	Imposta l'ora desiderata di modo che il Display automaticamente in modalità standby quando non viene usato.
Condivisione Audio Video	La funzione Condivisione Audio Video consente di condividere file salvati sullo smartphone o sul PC tablet. Qualora si disponga di uno smartphone o di un tablet PC compatibile e il software adeguato sia installato sarà possibile condividere / riprodurre foto sul Display. Consultare le istruzioni del software di condivisione per ulteriori informazioni. La modalità Condivisione Audio Video non sarà disponibile nella modalità portale internet.
Modalità di accensione	Questa impostazione configura la preferenza relativamente alla modalità di accensione. Le opzioni Ultimo stato , Sempre acceso e Standby sono disponibili.
CEC	Con questa impostazione sarà possibile attivare e disattivare completamente la funzionalità CEC. Premere il pulsante Sinistro o Destro per attivare o disattivare la funzione.
Accensione automatica CEC	Questa funzione consente ai dispositivi compatibili HDMI-CEC di accendere il Display e di passare automaticamente alla sorgente ingresso. Premere il pulsante Sinistro o Destro per attivare o disattivare la funzione.
Altoparlanti	Per sentire l'audio del Display dal dispositivo audio collegato compatibile, impostare su Amplificatore . Sarà possibile usare il telecomando del Display per controllare il volume del dispositivo audio.
Impostazione Stream DP (*)	Imposta il tipo di stream della DisplayPort. Sono disponibili le opzioni MST e SST . (*) Questa voce di menu compare solo quando la sorgente di ingresso è impostata su DP.
Funzione Smart Remote	Premere OK per aprire la schermata del menu Smart Remote. Usando questo schermo sarà possibile scoprire e collegare i telecomandi al Display in modalità wireless.
Standby rapido	Se questa funzione è attivata sarà possibile accendere nuovamente il Display con i comandi RS232 e LAN se viene spenta mediante la stessa. Premere il pulsante Sinistro o Destro per attivare o disattivare la funzione.

Contenuti del menu Impostazioni segnaletica	
Imposta ID	Imposta l'ID del dispositivo. Sarà possibile impostare un valore fra 0-100 usando i pulsanti numerici sul telecomando per identificare il proprio Display.
Orientamento OSD	Imposta la rotazione OSD (On Screen Display) del proprio Display. Sono disponibili le modalità Panorama e Ritratto .
Aggiornamento software	Visualizza la versione dell'applicazione corrente. Premere OK per vedere il menu delle Opzioni aggiornamento . Sarà possibile usare queste opzioni per avviare una ricerca manuale di aggiornamenti software e impostare le proprie preferenze di scansione automatica.
Numero seriale	Visualizza il numero seriale dell'unità. (Non può essere modificato dall'utente)
Nome modello	Visualizza il nome del modello dell'unità. (Non può essere modificato dall'utente)
Salva le informazioni sul modello	Copia i dati delle informazioni del modello dell'unità su un dispositivo USB connesso.
Clona su USB	Copia i file dei database dall'unità a un dispositivo USB connesso.
Clona da USB	Copia i file del database da un dispositivo USB connesso all'unità.
Impostazioni Video Wall	Premere OK per aprire la schermata menu Impostazioni Video Wall . Le opzioni Conteggio riga , Conteggio colonna , Cella e Offset sono disponibili.

Modalità di accensione	Configura le preferenze della modalità di accensione. Sono disponibili le opzioni Ultimo stato, Sempre acceso e Standby.
Standby rapido	Se questa funzione è attivata sarà possibile accendere nuovamente il Display con i comandi RS232 e LAN se viene spenta mediante la stessa. Premere il pulsante Sinistro o Destro per attivare o disattivare la funzione.
Impostazioni OPS	Premere OK per aprire la schermata menu Impostazioni OPS . Sono disponibili tre opzioni di sotto-menu. Informazioni OPS: Visualizza le informazioni di sola lettura sull'unità OPS, ove supportata. Stato OPS: Visualizza se il modulo OPS è acceso o spento. Consente la modifica di stato tramite il segnale soft PSON (0.5s) Spegnimento: Spegne l'OPS tramite il segnale hard PSON (5s) <i>Nota: Questo menu non sarà disponibile se OPS non è supportato o non è connesso all'unità.</i>
Copia la cache dell'app da USB	Copia i dati della cache dell'app da un dispositivo USB connesso all'unità. <i>Nota: Questa funzione potrebbe non essere disponibile, a seconda del modello dell'unità.</i>
Impostazioni programmatore	Premere OK per aprire la schermata menu Impostazioni programmatore . Impostare l'opzione Programmatore su On usando i pulsanti direzionali Sinistra/Destra . Usando le opzioni del sotto-menu sarà possibile impostare l'unità in modo che si accenda automaticamente all'orario definito con l'impostazione sorgente di ingresso definita. Può anche essere impostato in modo tale che si spenga a un orario predefinito. Se l'opzione Sorgente è impostata su Ultimo stato , la sorgente di ingresso non viene modificata all'avvio. Se l'opzione Sorgente è impostata su USB , i file multimediali del dispositivo USB connesso verranno riprodotti automaticamente conformemente a quanto spiegato nella sezione in intitolata 'Funzione di riproduzione automatica USB' .
Opzioni di collegamento	Premere OK per aprire la schermata menu Opzioni collegamento . Verranno visualizzati i link attuali URL di avvio e URL impostazioni . Questi elementi sono unicamente a fine informativo e non sono selezionabili. Le preferenze di collegamento Pagina iniziale all'apertura del browser e Server NTP possono essere configurate servendosi delle relative opzioni.
Spostamento Pixel	Attiva o disattiva lo spostamento pixel. Sarà possibile usare questa opzione per evitare la ritenzione dell'immagine (effetti post-immagine) che possono verificarsi quando vengono visualizzati schemi fissi o immagini fisse per lunghi periodi di tempo. Se attivata, l'immagine e l'OSD (On-Screen Display) verranno spostati a intervalli specifici di tempo.
Informazioni USB	Premere OK per aprire la schermata del menu Informazioni USB . Verranno visualizzate le informazioni attuali su Spazio totale e Spazio libero del dispositivo USB connesso. Sarà inoltre possibile formattare il dispositivo USB connesso servendosi dell'opzione Formatta Disco di questo menu (solo formato FAT32).
Ritardo ai accensione	Imposta un valore di ritardo all'accensione. Questo valore può essere impostato da 0 a 2000 ms con step di 100 ms. Il display si accende dopo che sarà scaduto il tempo di ritardo impostato.
Operazioni USB	Evidenziare e premere OK per eseguire le operazioni USB.
Nessun segnale	Imposta la preferenza comportamentale del Display quando non viene rilevato nessun segnale dalla sorgente di ingresso attualmente impostata. Sono disponibili le opzioni Failover e Ricerca ingresso . Qualora Failover sia selezionato, il Display controlla il dispositivo USB connesso e verifica la presenza di file disponibili per la riproduzione. Qualora non vi siano file riproducibili o non ci sia un dispositivo USB connesso al Display, verrà visualizzata l'immagine Nessun segnale. Qualora non ci sia un'immagine Nessun segnale disponibile, sullo schermo compare la dicitura OSD nessun segnale. L'impostazione dell'opzione di Riproduzione automatica nel menu Media Browser>Impostazioni non è importante; nella modalità Failover funziona comunque. Se Ricerca ingresso è selezionata, il Display cerca tutte le sorgenti di ingresso disponibili in modo consecutivo per trovare un segnale. Qualora non venga rilevato nessun segnale dalle sorgenti disponibili, viene visualizzato No Signal OSD e il Display si spegne dopo un periodo di 30 secondi.

Spegnimento nessun segnale	<p>Se attivato, il Display si spegne dopo un periodo di 5 minuti, qualora non venga ricevuto nessun segnale dalla sorgente selezionata.</p> <p>Questa funzione si attiva solo se verificherà una delle seguenti circostanze:</p> <ul style="list-style-type: none"> - L'opzione No Signal è impostata su Failover. - il dispositivo USB non è connesso al Display / dispositivo USB ma non ci sono file riproducibili installati nel dispositivo USB.
Avvio automatico	Configura le preferenze di avvio automatico. Sono disponibili le opzioni CMS(URL di avvio) , Apri Browser (Pagina iniziale Apri browser) e Disattivato .
Ultimo stato	Impostare su On per consentire al Display di riaccendersi con l'ultimo stato usato.
Blocco pannello	Impostare su Off per impedire l'uso dei pulsanti sul Display.
Inibisci RCU	Impostare su On per inibire l'uso del telecomando. Il telecomando funziona in modalità Stand-By in modo indipendente dall'impostazione di questa opzione. Se questa opzione viene impostata su Limitata , solo Volume Su/Giù, pulsanti numerici e pulsante stand-by sul telecomando funzioneranno.
Impostazioni volume	Premere OK per vedere le opzioni del menu disponibili.
Opzione USB	Impostare su Off per disattivare le porte USB sul Display. Sarà inoltre possibile impostare questa funzione su 5V per fornire una potenza di 5 volt su USB. In questo caso non sarà possibile sfogliare il contenuto USB tramite la funzione Media Browser del Display.
Modalità immagine di avvio	Configura la preferenza della modalità immagine all'accensione. Se impostato su Off all'accensione verrà usata l'ultima modalità immagine.
UART 0	<p>Selezionare il protocollo ASCII/HEX per UART 0. Il valore predefinito è ASCII. Non serve riavviare il Display dopo la selezione per fare in modo che funzioni correttamente con i protocolli. Se la selezione viene modificata, l'ultimo protocollo selezionato verrà conservato e avviato all'avvio del Display.</p> <p>Si prega di notare che la selezione ASCII/HEX non funziona mentre sono attivati i log di debug. Se per errore viene modificato in HEX mentre i log di debug sono attivati, riportare la selezione su ASCII e riavviare il Display per correggere i log di debug e il comportamento del protocollo ASCII.</p> <p>Si prega inoltre di notare che il protocollo HEX funzionerà col valore di baud rate 19200 per UART0</p>
UART 1	<p>Selezionare il protocollo ASCII/HEX per UART 1. Il valore predefinito è HEX. Non serve riavviare il Display dopo la selezione per fare in modo che funzioni correttamente con i protocolli. Se la selezione viene modificata, l'ultimo protocollo selezionato verrà conservato e avviato all'avvio del Display.</p> <p>Si prega di notare che la selezione ASCII/HEX funziona sempre come previsto. Non importa se i log di debug sono attivati o meno.</p> <p>Si prega anche di notare che il protocollo HEX funziona col valore di baud rate 9600 per UART1</p>
Tempo TV in diretta	Visualizza la durata di vita dell'unità.
Ripristino ai valori predefiniti	Evidenziare questa opzione e premere il tasto OK sul telecomando per riportare il Display alle impostazioni predefinite.
Prima installazione	<p>Evidenziare OK per eseguire la Prima installazione e riportare tutte le impostazioni ai valori di fabbrica. Sarà necessario inserire il PIN corretto per eseguire questa operazione.</p> <p>Nota: Inserire il PIN definito durante il processo di Prima installazione.</p>

Connettività

Per configurare le impostazioni cablate o wireless rimandiamo alla sezione Rete/Impostazioni Internet nel menu **Sistema>Impostazioni**.

Connettività cablata

Collegamento a una rete cablata

- Sarà necessario disporre di un modem/router connessi a una connessione a banda larga attiva.
- Collegare il Display al modem/router tramite cavo Ethernet. C'è una porta LAN sulla parte posteriore (posteriore) del Display.

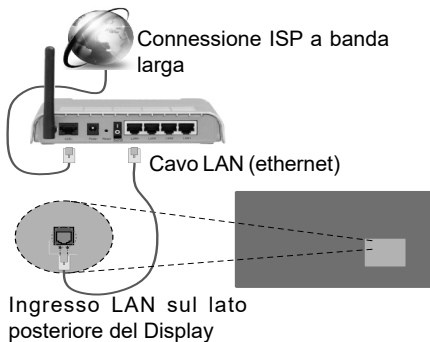

Configurazione delle impostazioni del dispositivo cablato

Tipo di rete

Il **Tipo di rete** può essere impostato su **Dispositivo cablato**, **Dispositivo wireless** o **Disattivato**, in conformità con la connessione attiva al Display. Selezionare **Dispositivo cablato** se si sta eseguendo la connessione tramite ethernet.

Test di velocità internet

Evidenziare **Internet Speed Test** e premere il pulsante **OK**. Il Display controllerà la presenza di connessione internet e visualizzerà il risultato al termine.

Impostazioni Avanzate

Evidenziare **Impostazioni Avanzate** e premere il pulsante **OK**. Sulla schermata successiva sarà possibile modificare le impostazioni IP e DNS sul Display. Evidenziare la voce desiderata e premere il pulsante Sinistro o Destro per modificare l'impostazione da **Automatica** a **Manuale**. Ora sarà possibile accedere ai valori **IP Manuale** e / o **DNS Manuale**. Selezionare la voce desiderata dal menu a discesa e inserire i nuovi valori servendosi dei pulsanti numerici del telecomando. Premere il tasto **OK** per salvare le impostazioni al termine.

Collegamento wireless

Collegamento a una rete wireless

Il Display non può essere collegato alle reti con SSID nascosto (nome della rete wireless). Per rendere il modem SSID visibile, modificare le impostazioni SSID tramite il software del modem.



- Per aumentare la larghezza di banda, è previsto un router N-wireless (IEEE 802.11a/b/g/n) con bande 2.4 e 5 GHz simultanee. Ottimizzato per uno streaming video HD più fluido e più veloce, trasferimenti file e gioco HD.
- La frequenza e il canale variano a seconda dell'area.
- La velocità di trasmissione varia a seconda della distanza e del numero di ostruzioni tra i prodotti di trasmissione, la configurazione dei prodotti, le condizioni delle onde radio, il traffico di linea e i prodotti usati. Inoltre la trasmissione può essere interrotta o scollegata a seconda delle condizioni delle onde radio, dei telefoni DECT o di qualsiasi altro dispositivo WiFi 11b. I valori standard della velocità di trasmissione sono i valori massimi teorici per gli standard wireless. Non si tratta delle velocità effettive di trasmissione dei dati.
- La posizione in cui la trasmissione è migliore varia a seconda dell'ambiente di utilizzo.
- La funzione Wireless del Display supporta i modem 802.11 del tipo a,b,g & n. Consigliamo di usare il protocollo di comunicazione IEEE 802.11n per evitare possibili problemi in fase di visualizzazione dei video.
- Modificare il SSID del modem se sono presenti altri modem nelle circostanze con lo stesso SSID. In caso contrario, si potrebbero riscontrare problemi di connessione. Usare la connessione via cavo in caso di problemi con la connessione wireless.

Configurazione delle impostazioni del dispositivo wireless

Aprire il menu **Impostazioni di Rete / Internet** e selezionare **Tipo di Rete** come **Dispositivo Wireless** per avviare il processo di connessione.

Il Display eseguirà automaticamente una ricerca delle reti wireless. Verrà visualizzato un elenco delle reti disponibili. Selezionare la rete desiderata dall'elenco.

Nota: Se il modem supporta la modalità N, si dovrebbero impostare le modalità N.

Se la rete selezionata è protetta da password, immettere la chiave corretta usando la tastiera virtuale. Sarà possibile usare questa tastiera mediante i tasti di navigazione e il tasto **OK** del telecomando.

Attendere fino a quando l'indirizzo IP viene visualizzato sulla schermata.

Ciò significa che il collegamento è stabilito. Per scollegarsi da una rete wireless, evidenziare **Tipo di rete** e premere i pulsanti Sinistra e Destra per impostare su **Disattivato**.

Qualora il router disponga del pulsante WPS (Configurazione Protetta Wi-Fi), sarà possibile collegare direttamente il proprio Display al modem/router senza bisogno di inserire una password o aggiungere come prima cosa la rete. Evidenziare l'opzione **Premere WPS sul proprio router wifi** e premere il pulsante **OK**. Quindi, premere il pulsante WPS sul proprio router/modem per eseguire il collegamento.

Evidenziare **Internet Speed Test** e premere il tasto **OK** per controllare la velocità di connessione a Internet. Evidenziare **Impostazioni avanzate** e premere il pulsante **OK** per aprire il menu impostazioni avanzate. Usare i tasti di navigazione e i tasti numerici per eseguire le impostazioni. Premere il tasto **OK** per salvare le impostazioni al termine.

Altre informazioni

Lo stato del collegamento verrà visualizzato come **Connesso** o **Non connesso** e verrà visualizzato l'indirizzo IP attuale, se viene stabilita una connessione.

Collegamento al telefono cellulare mediante WiFi

- Qualora il dispositivo mobile sia dotato della funzione WiFi, sarà possibile collegarlo al Display mediante router, per accedere ai contenuti all'interno del dispositivo. In tal caso, il dispositivo mobile deve disporre di un apposito software di condivisione.
- Connettersi al router seguendo le procedure indicate nella sezione "**Wireless Connectivity**".
- Successivamente, collegare il dispositivo mobile al router e attivare il relativo software di condivisione. Quindi, selezionare i file da condividere con il Display.
- Se la connessione viene stabilita correttamente, sarà possibile accedere ai file condivisi del telefono mediante il **Browser multimediale** del Display.

- Accedere al menu **Browser multimediale** e verrà visualizzato l'OSD di selezione del dispositivo di riproduzione. Selezionare il dispositivo mobile e premere **OK** per continuare.
- Ove disponibile, sarà possibile scaricare l'applicazione telecomando remoto dal server del provider dell'applicazione del dispositivo mobile.

Nota: Questa funzione potrebbe non essere supportata da tutti i dispositivi mobili.

Display Wireless

Il Display Wireless è uno standard per la trasmissione in streaming di contenuti video e audio, realizzato dalla Wi-Fi Alliance. Questa funzione consente di usare il Display come dispositivo di visualizzazione wireless.

Uso con dispositivi mobili

Ci sono vari standard che consentono la condivisione delle schermate, compresi contenuti grafici, video e audio, fra dispositivo mobile e Display.

Collegare come prima cosa il dongle USB al Display, qualora quest'ultimo non disponga della funzionalità WiFi.

Quindi, premere il pulsante **Source** sul telecomando e passare alla **Sorgente Display Wireless**.

Compare una schermata, a indicare che il Display TV è pronto per il collegamento.

Aprire l'applicazione di condivisione sul dispositivo mobile. Queste applicazioni hanno un nome diverso per ogni marca; rimandiamo al manuale d'istruzioni del dispositivo mobile per informazioni dettagliate in merito.

Eseguire la ricerca dei dispositivi. Dopo aver selezionato il Display e dopo aver eseguito il collegamento, lo schermo del dispositivo verrà visualizzato sul Display.

Nota: Questa funzione può essere usata solo se il dispositivo mobile supporta questa funzione. I procedimenti di scansione e connessione differiscono a seconda del programma usato. I dispositivi mobili basati su Android dovrebbero avere la versione software V4.2.2 e superiore.

Collegamento di Altri Dispositivi Wireless

Il Display supporta anche un'altra tecnologia di connessione wireless a portata ridotta. Sarà necessario eseguire l'abbinamento prima di usare questo tipo di dispositivi wireless con il Display. Per abbinare il dispositivo al Display, eseguire i seguenti passaggi:

- Impostare il dispositivo in modalità di abbinamento
- Avviare la ricerca del dispositivo sul Display

Nota: Rimandiamo al manuale del dispositivo wireless per scoprire come impostare il dispositivo in modalità abbinamento.

Sarà possibile collegare i dispositivi audio o i telecomandi in modalità remota con il Display. Scollegare o spegnere qualsiasi dispositivo audio affinché la funzionalità di collegamento wireless funzioni correttamente. Per i dispositivi audio si dovrebbe usare l'opzione **Collegamento Audio** nel menu **Sistema>Audio**, per i telecomandi l'opzione **Smart Remote** nel menu **Sistema>Impostazioni>Altro**. Selezionare l'opzione menu e premere il pulsante OK per aprire il relativo menu. Usando questo menu sarà possibile scoprire e collegare i dispositivi che si servono della stessa tecnologia wireless e iniziare a usarli. Attenersi alle istruzioni a video. Avviare il servizio di localizzazione dispositivo. Verrà visualizzato un elenco dei dispositivi wireless disponibili. Selezionare il dispositivo che si desidera collegare dall'elenco e premere il pulsante **OK** per eseguire il collegamento. Qualora venga visualizzato il dispositivo "Dispositivo connesso", il collegamento è stato eseguito con successo. Qualora il collegamento si interrompa, riprovare.

Nota: I dispositivi wireless possono funzionare con la stessa gamma di frequenza radio e potrebbero interferire fra di loro. Al fine di migliorare le prestazioni del dispositivo wireless collocarlo ad almeno 1 metro da altri dispositivi wireless.

Connettività Risoluzione dei problemi

Rete wireless non disponibile

- Verificare che i firewall della rete consentano la connessione wireless del Display.
- Provare a cercare nuovamente le reti wireless, servendosi della schermata menu Impostazioni di Rete /Internet.

Se le rete wireless non funziona correttamente, provare a usare la rete cablata domestica. Per ulteriori informazioni sulla procedura, consultare la sezione **Connessione cablata**.

Se il Display non funziona usando la connessione cablata, controllare il modem (router). Se il router non presenta problemi, controllare la connessione Internet del modem.

Connessione lenta

Consultare il manuale delle istruzioni del mode wireless per ottenere informazioni sull'area di servizio interna, la velocità di connessione, la qualità del segnale e altre impostazioni. Per il modem, è necessaria una connessione ad alta velocità.

Rottura durante la riproduzione o reazioni lente

In tal caso, provare quanto segue:

Tenere ad almeno tre metri di distanza da forni a micro-onde, telefoni cellulari, dispositivi bluetooth o qualsiasi altro dispositivo compatibile con il Wi-Fi. Provare a modificare il canale attivo sul router WLAN.

Connessione a Internet non disponibile / Condivisione Audio Video Non funzionante

Nel caso in cui il MAC address del PC o del modem sia stato registrato in modo permanente, è possibile che il Display non si colleghi a Internet. In questo caso, il MAC address viene autenticato ogni volta che ci si collega a Internet. Si tratta di una precauzione per evitare accessi non autorizzati. Dato che il Display dispone del proprio MAC address, il fornitore del servizio internet non può convalidare il MAC address del proprio Display. Ecco perché il Display non si collega a Internet. Contattare il proprio fornitore del servizio internet e richiedere informazioni su come collegare un dispositivo diverso, ad esempio un Display, a internet.

Inoltre, la connessione potrebbe non essere disponibile a causa di un problema di firewall. Nel caso in cui si ritenga che questo sia il problema, rivolgersi al proprio fornitore del servizio internet. Un firewall potrebbe essere la causa di un problema di connettività e identificazione in fase di utilizzo del Display in modalità Condivisione Audio Video oppure quando si sta sfogliando tramite la funzione Condivisione Audio Video.

Dominio non valido

Verificare di aver già eseguito l'accesso al PC con nome utente/password e garantire anche che il dominio sia attivo, prima di condividere eventuali file nel programma server media sul PC. Nel caso in cui il dominio non sia valido vi potrebbero essere dei problemi in fase di consultazione dei file in modalità Condivisione Audio Video.

Usare il Servizio di Rete Condivisione Audio Video

La funzione di Condivisione Audio Video è uno standard che semplifica il processo di visualizzazione di componenti elettronici digitali e ne rende più semplice l'uso in una rete domestica.

Questo standard consente di visualizzare e riprodurre foto, musica e video memorizzati nel proprio server multimediale collegato alla rete domestica.

1. Installazione di Nero Media Home

La funzione di Condivisione Audio/Video non può essere usata se il programma server non è installato sul PC oppure se il software media server richiesto non è installato sul dispositivo associato. Preparare il PC con il programma Nero Media Home fornito. Per ulteriori informazioni sull'installazione, rimandiamo alla sezione "**Nero Media Home Installation**".

2. Collegamento a una rete cablata o wireless

Cfr. i capitoli **Connettività Cablata / Wireless** per informazioni dettagliate sulla configurazione.

3. Riproduzione di file condivisi mediante Browser multimediale

Selezionare **Browser multimediale** usando i pulsanti **direzionali** dal menu principale, quindi premere **OK**. Verrà visualizzato il browser multimediale.

Condivisione Audio Video

Selezionare il tipo di media desiderato sul menu browser media principale, quindi premere **OK**. Se le configurazioni di impostazione sono impostate correttamente, verrà visualizzata la schermata **Selezione dispositivo** dopo aver selezionato il tipo di media. Se vengono rilevate delle reti disponibili, verranno elencate in questa schermata. Selezionare il server multimediale o la rete con cui collegarsi utilizzando i tasti **Su** o **Giù** e premere il tasto **OK**. Se si desidera aggiornare l'elenco dei dispositivi, premere il pulsante **Verde**. Sarà possibile premere il tasto **Menu** per uscire.

Se il tipo di media viene impostato su **Video** e viene scelto un dispositivo dal menu di selezione. Quindi, selezionare la cartella con i file video sulla schermata successiva, e verranno elencati tutti i file video disponibili.

Per riprodurre altri tipi di supporti multimediali da questa schermata, sarà possibile tornare indietro alla schermata **Browser Multimediale** e selezionare il tipo di supporto multimediale desiderato, quindi effettuare di nuovo la selezione di rete. Oppure premere il pulsante **Blu** per cambiare rapidamente tipo di media senza modificare la rete. Rimandiamo alla sezione **Menu Browser multimediale** per ulteriori informazioni sulla riproduzione del file.

Nel caso in cui si verifichi un problema con la rete, spegnere il display scollegandolo dalla presa a parete. Quindi, ricollegarlo a parete. Le modalità **Trick** e **jump** non sono supportate dalla funzione **Condivisione Audio Video**.

Utilizzare **PC/HDD/Media Player** o qualsiasi altro dispositivo compatibile con la connessione cablata per ottenere una più elevata qualità di riproduzione.

Usa la connessione **LAN** per una condivisione file fra altri dispositivi quali ad esempio computer.

***Nota:** Alcuni PC potrebbero non essere in grado di usare la funzione di **Condivisione Audio Video** a causa delle impostazioni di sicurezza e dell'amministratore (come ad esempio PC commerciali).*

Per ottenere il migliore streaming di rete domestica con questo Display, occorre installare il software Nero fornito.

Installazione di Nero MediaHome

Per installare Nero MediaHome, procedere come segue:

***Nota:** La funzione di **Condivisione Audio/Video** non può essere usata se il programma server non è installato sul PC*

oppure se il software media server richiesto non è installato sul dispositivo associato.

1. Inserire completamente il seguente indirizzo nella barra indirizzi del browser web.

<http://www.nero.com/mediahome-tv>

2. Fare clic sul pulsante **Download** sulla pagina di apertura. Il file di installazione verrà scaricato sul PC.

3. Al termine del download, fare doppio clic sul file di installazione per avviare l'installazione. La procedura guidata di installazione vi guiderà nel processo di installazione.

4. Verrà quindi visualizzata la schermata dei requisiti. La procedura guidata di installazione verifica la disponibilità del software di terzi richiesto nel PC. Se le applicazioni mancano, sono elencate e devono essere installate prima di continuare l'installazione.

5. Fare clic sul pulsante **Installa**. Verrà visualizzato il seriale integrato. Non modificare il seriale visualizzato.

6. Fare clic sul pulsante **Avanti**. Viene visualizzata la schermata **Condizioni di licenza (EULA)**. Leggere con attenzione l'accordo di licenza e selezionare l'apposita casella di controllo per accettare i termini del contratto. L'installazione non è possibile senza tale consenso.

7. Fare clic sul pulsante **Avanti**. Sulla schermata successiva sarà possibile impostare le preferenze di installazione.

8. Fare clic sul pulsante **Installa**. L'installazione inizia e si conclude automaticamente. Una barra di avanzamento indica lo stato del processo di installazione.

9. Fare clic sul pulsante **Fine**. L'installazione è completata. Si verrà re-indirizzati al sito web del software Nero.

10. Un tasto di scelta rapida viene collocato sul desktop.

Congratulazioni! Nero MediaHome è stato installato correttamente nel PC.

Avviare Nero MediaHome facendo doppio clic sull'icona del link.



Browser Internet

Per usare il browser internet, accedere al menu principale come prima cosa premendo il pulsante **Menu**. Lanciare quindi l'applicazione **Browser Internet** dal menu **Internet**. Sarà inoltre possibile premere il pulsante **Internet** sul telecomando per aprire il browser internet.

() L'aspetto del logo del browser internet potrebbe variare*

Nella schermata iniziale del browser, le miniature dei link predefiniti (ove presenti) verso i siti web verranno visualizzate come opzioni **Compositore veloce** congiuntamente alle opzioni **Modifica compositore veloce** e **Aggiungi a compositore veloce**. Se l'URL **Pagina iniziale all'apertura del browser** nel menu **Impostazioni segnaletica>Opzioni link** è definito, il browser si apre su questa pagina.

Per navigare nel browser web, servirsi dei pulsanti direzionali sul telecomando o su un mouse collegato. Per vedere la barra opzioni browser, spostare il cursore verso la parte superiore della pagina. Le opzioni **Cronologia**, **Schede** e **Segnalibri** e la barra del browser che contengono i pulsanti precedente/ successivo, il pulsante di aggiornamento, la barra indirizzo/ricerca, i pulsanti **Compositore veloce** e **Opera** sono disponibili.

Per aggiungere un sito web desiderato all'elenco **Compositore veloce** per accesso rapido, spostare il cursore verso la parte superiore della pagina. Viene visualizzata la barra del browser. Evidenziare **Compositore veloce** -  e premere il pulsante **OK**. Quindi, selezionare l'opzione **Aggiungi a compositore veloce** e premere il pulsante **OK**. Riempire gli spazi bianchi per **Nome** e **Indirizzo**, evidenziare **OK** e premere il pulsante **OK** per aggiungere. Mentre ci si trova sul sito che si vuole aggiungere all'elenco **Compositore veloce**, evidenziare il pulsante **Opera** -  e premere il pulsante **OK**. Quindi, evidenziare l'opzione **Aggiungi a compositore veloce** nel sottomenu, quindi premere nuovamente il pulsante **OK**. **Nome** e **Indirizzo** verranno riempiti automaticamente a seconda del sito che si sta visitando. Evidenziare **OK** e premere il pulsante **OK** per aggiungere.

Sarà inoltre possibile usare le opzioni menu **Opera** per gestire il browser. Evidenziare il pulsante **Opera** -  e premere il pulsante **OK** per vedere la pagina specifica disponibile e le opzioni generali.

Ci sono vari modi per cercare o visitare siti web usando il browser web.

Inserire l'indirizzo di un sito web (URL) nella barra di ricerca / barra degli indirizzi, quindi evidenziare il pulsante **Invia** tramite la tastiera virtuale; quindi premere il pulsante **OK** per visitare il sito.

Inserire la parola chiave / le parole chiave nella barra di ricerca / barra dell'indirizzo ed evidenziare il pulsante **Invia** sulla tastiera virtuale; quindi, premere il pulsante **OK** per avviare una ricerca per i siti web collegati.

Evidenziare una miniatura **Compositore veloce** e premere il pulsante **OK** per visitare il sito web relativo.

Il Display è compatibile con mouse/tastiere USB. Collegare il dispositivo all'ingresso USB del Display per una navigazione più facile e più rapida.

Alcune pagine web contengono contenuti flash. Non sono supportate dal browser.

Il Display non supporta processi di download da internet tramite browser.

Non sono supportati tutti i siti presenti su internet. A seconda del sito si potrebbero verificare dei problemi di contenuto. In modo del tutto simile, potrebbe non essere possibile riprodurre i contenuti video.

Supporto rotazione OSD (*)

Sarà possibile modificare la rotazione OSD (On Screen Display) del proprio Display, qualora lo si desideri. Mentre viene eseguita la **Prima installazione**, impostare l'opzione a seconda delle proprie preferenze quando viene visualizzato il menu **Impostazioni segnaletica**. Sarà inoltre possibile modificare questa impostazione in seguito dal menu **Impostazioni segnaletica**. Le opzioni disponibili sono: **Panorama** e **Ritratto**.

(*) Questa funzione potrebbe non essere disponibile a seconda del modello del Display

DisplayPort

La versione 1.2 della DisplayPort è supportata dai connettori di ingresso e uscita della DisplayPort sul proprio Display.

L'opzione Impostazione Streaming DP nel menu **Sistema>Impostazioni>Altro** viene impostata in modo predefinito su **MST**(Multi-Stream Transport). Qualora al Display venga collegato un dispositivo sorgente conforme a MST, i dati di streaming dovrebbero essere configurati sul dispositivo sorgente (collegamento a margherita).

Se un dispositivo sorgente DisplayPort versione 1.1 conforme o SST (Single-Stream Transport) conforme versione 1.2 viene collegato al Display, l'uscita DisplayPort sul Display funzionerà come splitter. In questo caso, verrà visualizzata la stessa immagine su tutti i Display connessi.

Per trasmettere in streaming la stessa immagine su tutti i Display connessi usando un dispositivo conforme MST, l'opzione **Impostazione Streaming DP** nel menu **Sistema>Impostazioni>Altro** dovrebbe essere impostata su **SST**.

Il quantitativo massimo di Display che è possibile collegare col metodo a margherita può variare a seconda della capacità del dispositivo sorgente. L'immagine che verrà visualizzata in tutti i Display sarà definita dal dispositivo sorgente. Ad esempio, per poter trasmettere in streaming 4 immagini FHD diverse, il dispositivo sorgente dovrebbe essere in grado di supportare questa funzione.

Nota: Consigliamo di usare un cavo certificato DisplayPort per il collegamento. Nella modalità di funzionamento **SST** il quantitativo totale di Display è limitato (un massimo di 7 unità) data la cifratura HDCP. Se il segnale è stabile e non ci sono perdite legate al cavo, non ci saranno limitazioni qualora il contenuto sorgente non disponga della cifratura HDCP.

Controllo tramite PC esterno

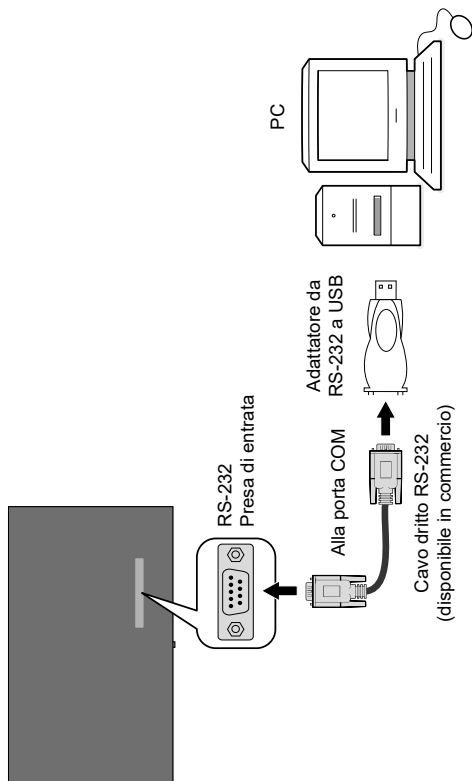

Sarà possibile controllare il prodotto da un PC esterno tramite RS-232 (porta COM) o LAN (Ethernet) sul PC. Ad esempio la sorgente di sistema può essere imposta da RS-232 da un computer remoto. Quando un comando viene inviato dal PC al prodotto, il prodotto funziona conformemente al comando ricevuto e invia un messaggio di risposta al PC.

Strumentazione/Strumenti:

- Cavo da RS-232 (femmina) a RS-232 (maschio) o cavo LAN (connesso tramite router)
- Cavi da USB a RS-232 (maschio)
- Notebook o PC dotato di porta USB o LAN
- Programma installato sul PC remoto per inviare i comandi:

In generale i comandi RS-232 vengono inviati per azionare le funzioni implementate tramite porta seriale e utility. Un'utility adeguata può essere usata conformemente a quanto qui di seguito descritto.

Collegamento al Display (porta LAN)

Scaricare e installare come prima cosa il software PuTTY dal seguente collegamento: <http://www.putty.org/>.

Avviare il software e inserire l'indirizzo IP del display nel campo **Nome Host**. Inserire **"1986"** come valore predefinito nel campo **Porta**. Quindi, selezionare **"Telnet"** come **Tipo di connessione**, quindi fare clic sul pulsante **Apri**.

Nota: Rimandiamo alla sezione **Connectivity** del manuale per informazioni sul collegamento del Display alla rete oltre che per visualizzare l'indirizzo IP del Display.

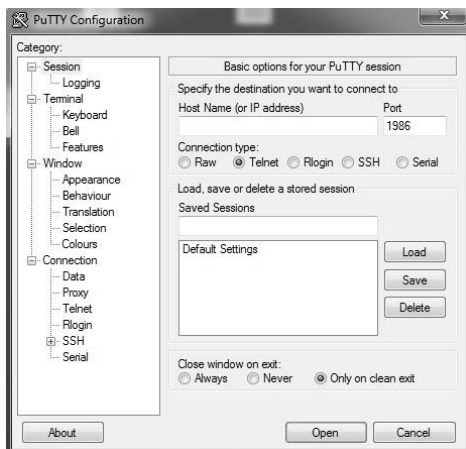

Usare i comandi nella **Tabella dei Comandi RS232**. Ad esempio, se viene inserito il comando **"GETVOLUME"**, il livello di volume attuale dovrebbe essere visualizzato sulla finestra "putty" come indicato nelle seguenti immagini.

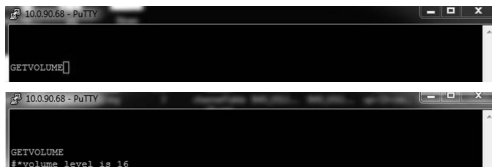

Un altro esempio;

Sarà possibile modificare il livello di volume usando il comando **"VOLUME"**. Dopo aver inviato questo comando sarà possibile verificare le modifiche dal Display.

```
VOLUME 15
#*ec volume to 15
```

L'ultimo esempio;

Quando viene inserito il comando "GETSOURCE", la sorgente attuale dovrebbe essere visualizzata sulla finestra putty come indicato nella seguente immagine.

```
GETSOURCE
#*source is HDMI1
```

Collegamento al Display (porta RS232)

Avviare il software e selezionare **Seriale** come **Tipo di connessione**. Inserire la porta seriale del Display nel campo **Riga seriale** (nel seguente esempio è COM4) e "**115200**" nel campo **Velocità**. Quindi, fare clic sul pulsante **Apri**.



Tabella dei comandi RS232/LAN

COMANDI AUDIO

Comando	Descrizione	Parametro	Torna
OTTIENIVOLUME	Informazioni sul livello del volume.	nessun parametro	#*il livello del volume è...
VOLUMEUFFIE	"Imposta il livello del volume delle cuffie."	numero intero ($0 \leq n \leq 100$)	#*imposta il volume delle cuffie su n
OTTIENIVOLUMEUFFIE	"Informazioni sul livello del volume delle cuffie."	nessun parametro	#*il volume delle cuffie è...
OTTIENIDISATTIVAAUDIO	Attiva/disattiva il valore di disattivazione audio.	nessun parametro	"##DISATTIVA AUDIO OFF OPPURE ##DISATTIVA AUDIO ON"
IMPOSTADISATTIVAAUDIO	Imposta il valore di disattivazione audio su on/off.	nessun parametro	"##DISATTIVA AUDIO OFF OPPURE ##DISATTIVA AUDIO ON"
IMPOSTAMODALITÀAUDIO	"Imposta modalità audio. SETEQUUSERFREQ 100Hz 10"	"intero n (0 = mono, 1 = stereo, 2 = doppio I, 3 = doppio II, 4 = mono sinistra, 5 = mono destra)"	"##setSoundMode() impostato su n oppure ##modalità audio non valida inserita"
IMPOSTABILANCIAMENTO	Imposta il valore del bilanciamento.	numero intero n ($-50 < n < 50$)	"##impostare il livello di bilanciamento su n oppure ##livello di bilanciamento non valido inserito"
OTTIENIBILANCIAMENTO	Otteni il valore del bilanciamento.	nessun parametro	#*il livello di bilanciamento...
IMPOSTAAVL	Imposta stato AVL.	intero n (0 = off, 1 = on)	#*imposta stato avl su n
OTTIENIAVL	Otteni stato AVL.	nessun parametro	#*lo stato avl è...
IMPOSTABASSIDINAMICI	Imposta lo stato dei bassi dinamici.	intero n (0 = off, 1 = on)	#*imposta lo stato dei bassi dinamici su n
IMPOSTAFREQUENZAUTENTE	Imposta il valore della frequenza utente equalizzatore per qualsiasi banda.	"stringa numero (120Hz, 500Hz, 1.5KHz, 5KHz, 10KHz) interno n $-13 < n < 13$ Esempio: SETEQUUSERFREQ 120Hz 10"	"##setEQUserFreq() impostato su n oppure ##parametro impianto audio errato inserito oppure ##modalità equalizzatore errata. Dovrebbe essere modalità UTENTE"
OTTIENIUSCITADIGITALE	Otteni uscita digitale.	nessun parametro	#*l'uscita digitale è pcm o ##l'uscita digitale è compressa
IMPOSTAMODALITÀEQ	Imposta modalità equalizzatore.	stringa n (Musica, Film, Parlato, Piatto, Classico, Utente)	"##setEQMode() impostato su n oppure ##parametro equalizzatore errato inserito"
IMPOSTAUSCITADIGITALE	Imposta uscita digitale.	stringa n (compressa, pcm)	#*setDigitalOut() impostato su n O ##parametro modalità uscita digitale errato inserito

VOLUMESU	“Aumentare il livello di volume di 1 step (Fino al volume massimo) ”	nessun parametro	“##*LIVELLO volume aumentato a... oppure ##*NON è possibile aumentare ulteriormente il LIVELLO del volume. Il livello del volume massimo confermato è...”
VOLUMEGIÙ	Riduci il livello del volume di 1 tacca	nessun parametro	“##*LIVELLO volume ridotto a.. oppure ##*NON è possibile ridurre ulteriormente il LIVELLO del volume. Il livello attuale del volume è...”
IMPOSTAUSCITACUFFIE	Imposta l'uscita della cuffia	stringa n (cuffia, lineout)	“##*imposta l'uscita della cuffia su n oppure ##*Parametro non valido”
OTTIENIUSCITACUFFIE	Otteni uscita delle cuffie	nessun parametro	##*LINEOUT o ##*CUFFIE
OTTIENIBASSIDINAMICI	Otteni lo stato dei bassi dinamici.	nessun parametro	##*lo stato dei bassi dinamici è... (0 = off, 1= on)
OTTIENI GUADAGNO BASSI	Otteni guadagno bassi	nessun parametro	“##*il livello di guadagno dei bassi è n Nota: Sopra a n è -6 <= n <= 6”
OTTIENIFRE QUEUTENEQUALIZ	Otteni il valore della frequenza utente della banda specificata	stringa n (120Hz, 500Hz, 1.5KHz, 5KHz, 10Khz)	“##*il valore dell'equalizzatore per la banda è n oppure ##*Parametro sistema audio non corretto inserito Nota: Sopra a n è -13 < n < 13”
OTTIENIMODEQUALIZ	Otteni modalità equalizzatore.	nessun parametro	“##*la modalità equalizzatore è n Nota: Sopra a n è una fra Musica, Filmati, Parlato, Flat, Classico, Utente”

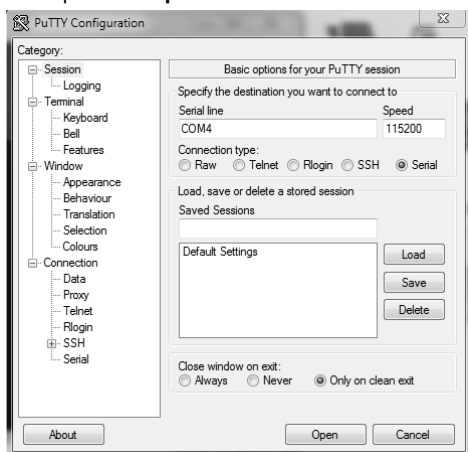
<p style="text-align: center;">RESETAUDIO</p>	<p>Resetta le impostazioni audio</p>	<p>nessun parametro</p>	<p> “#*Il volume fisso è impostato a... #*La disponibilità del volume fisso è impostata a... #*La disponibilità del controllo volume cuffie è impostata a... #*La disponibilità del volume iniziale è impostata a... #*Il limite volume iniziale è impostato a... #*Il limite volume cuffie iniziale è impostato a... #*Il limite volume inferiore è impostato a... #*Il limite volume superiore è impostato a... #*Il limite volume cuffie è impostato a... #*il volume del tempo di sveglia è impostato a... #*Tutte le bande equalizzatore sono impostate a... #*Il volume è impostato a... #*Il volume cuffie è impostato a... #*Il bilanciamento cuffie è impostato a... #*I bassi delle cuffie sono impostati a... #*Gli alti delle cuffie sono impostati a... #*L'uscita audio digitale è impostata a... #*Il percorso di descrizione uscita audio è impostato su... #*La descrizione audio è... #*Il volume relativo della descrizione audio è impostato a... #*La lingua della descrizione audio è impostata su... #*La potenza sonora è impostata a... #*La modalità audio digitale è impostata a... #*La modalità audio è impostata a... #*Il subwoofer audio è impostato a... #*L'uscita SPDIF è... #*DTS è... #*Il guadagno bassi è impostato su .. oppure #*Basso dinamico è... “ </p>
--	--------------------------------------	-------------------------	---

COMANDI BROWSER			
Comando	Descrizione	Parametro	Torna
APRIURL	Inizia l'URL fornito e torna direttamente allo stato di caricamento della pagina web.	stringa-intero n <load url='n' />	##*stato= ... url=n
OTTIENIURL	Ottiene l'URL della pagina attuale se il portale è attivo.	nessun parametro	##*URL : ...
OTTIENIAGENTEUTENTE	Ottiene l'agente utente portale.	nessun parametro	##*Corrente UA: ...
OTTIENIPOSIZIONECURSORE	Ottiene la posizione del cursore nel browser.	nessun parametro	##*X: ... Y: ...
IMPOSTAPOSIZIONECURSORE	Imposta la posizione del cursore nel browser.	stringa-intero a,b	##*X: a Y: b
IMPOSTAURLIMPOSTAZIONI	Imposta l'URL delle impostazioni	stringa	##*L'URL delle impostazioni è impostato
OTTIENIURLIMPOSTAZIONI	Ottieni l'URL delle impostazioni	nessun parametro	##*L'URL delle impostazioni è...
IMPOSTAURLAVVIO	Imposta l'URL di avvio	stringa	##*L'URL di avvio è impostato
OTTIENIURLAVVIO	Ottiene l'URL di avvio	nessun parametro	##*L'URL di avvio è...

COMANDI DISPLAY GENERALI			
Comando	Descrizione	Parametro	Torna
IMPOSTATELECOMANDO	Attiva/disattiva i comandi del telecomando.	stringa-intero n (n = ON, n = OFF)	imposta la data remota su On oppure imposta lo stato del telecomando su OFF
IMPOSTASORGENTE	Imposta la sorgente su attiva/disattiva.	"stringa n, intero b (n = SCART1, n = SCART2, n = FAV, n = SVHS, n = HDMI1, n = HDMI2, n = HDMI3, n = HDMI4, n = YPBPR, n = VGA, n = SCART1S, n = SCART2S) (b = 1(attiva), b = 0(disattiva))"	##*Sorgente selezionata n ##*stato Attiva/Disattiva : b"
OTTIENISORGENTE	Ottiene la sorgente.	nessun parametro	##*sorgente è...
OTTIENIPAESE	Ottieni il paese nello stato dei canali.	nessun parametro	##*PAESE È: ...
OTTIENIVERSIONESW	Restituisce la versione software della TV.	nessun parametro	##*V...
CHIAVE	Invia chiave a Eclipse.	stringa-intero n (n = 0, n = 1,, n = up,, n = menu,ext.)	n invio chiave a Eclipse
RESET	Resetta il dispositivo.	nessun parametro	Il processo di reset è stato completato con successo. Sarà necessario definire nuovamente il collegamento.

STANDBY	<p>“Passa il box in modalità Standby. (Attenzione: Non è possibile aprire la TV col comando Standby. Aprirla col telecomando. Qualora venga usato il comando STANDBY sarà necessario definire nuovamente la connessione. Stato Tv: HARD-STANDBY)”</p>	nessun parametro	<p>“##*accediModalitàBassoConsumo() torna con successo. oppure ##*accediModalitàBassoConsumo() torna con successo! oppure ##*accediModalitàStandby() torna con successo. oppure ##*accediModalitàStandby() torna senza successo! ”</p>
TIMEOUTMENU	Imposta la modalità di timeout del menu.	intero n (n = 0 , n = 15, n = 30, n = 60)	<p>“##*imposta modalità timeout menu su OFF oppure ##*imposta modalità timeout menu su 60 oppure ##*Modalità timeout menu non valida ”</p>
OTTIENINU MERODELLO	Ottieni numero modello	nessun parametro	##*Modello numero: ...
OTTIENINU MEROSERIALE	Ottieni numero seriale	nessun parametro	##*Numero seriale: ...
OTTIENILED	Ottieni lo stato LED on/off.	nessun parametro	“##*LED acceso ##*LED spento”
OTTIENIRC	Ottieni lo stato attivato per i comandi del telecomando	nessun parametro	“##*i comandi del telecomando sono on ##*i comandi del telecomando sono off”
OPERAZIONIUSB	Esegue le operazioni USB	nessun parametro	Si possono vedere le scritte Bank 0, Bank 1 ecc. Essere sicuri o attenersi alle indicazioni stampate di debug: “MFC ISP: fatto” verrà scritto... Questa operazione potrebbe richiedere più di 10 minuti.
OTTIENI TIMEOUTMENU	Ottieni la modalità di timeout del menu	nessun parametro	<p>“##*la modalità di timeout del menu è OFF ##*la modalità di timeout del menu è n ##*non è possibile ottenere la modalità di timeout del menu Nota: Sopra a n è uno di (15, 30, 60)”</p>
OTTIENIDU RATADIVITATV	Stampa la durata di vita del monitor in minuti.	nessun parametro	##*Durata di vita del monitor: n
IMPOSTARITAR DOACCENSIONE	Imposta il livello di ritardo accensione	inter n (0<=n<=20, il ritardo viene calcolato come 100ms*n)	“##*Ritardo di accensione impostato su... Ms ##*NACK”

OTTIENIRITAR DOACCENSIONE	Otteni il livello di ritardo accensione	nessun parametro	##*Il ritardo di accensione è... ms
RESETSEGNALETICA	Riporta tutti i menu degli elementi di segnaletica ai valori predefiniti.	nessun parametro	##*Tutte le impostazioni a livello di segnaletica vengono impostate su valori predefiniti
SELEZIONASORGENTE	Seleziona sorgente. (0=TV, altri indici sorgente (alcuni non sono attivati))	intero n (5=FAV, 7=HDMI1, 8=HDMI2, 11=YpPr, 12=Vga, 18=DVI, 19=DP, 20=OPS)	" ##*seleziona sorgente TV oppure ##*seleziona sorgente esterna..."
TASTO standby	Passa il box in modalità Standby. (Per standby rapido)	nessun parametro	invio chiave Standby a Eclipse
ORA	Visualizza la data e l'ora correnti.	nessun parametro	Ora = ...
OTTIENI STANDBY	Otteni standby on/off.	nessun parametro	"##*standby off oppure ##*standby on"
INIZIA PRIMAINSTALLAZIONE	Inizia la prima installazione.	nessun parametro	##*La prima installazione era in fase di inizializzazione.
CAMBIALINGUA	Modifica lingua attiva.	"intero-intero x y x = tipo di lingua (0 = Lingua di sistema, 1 = Lingua Evento, 2 = Lingua Audio Primaria, 3 = Lingua Audio Secondaria, 4 = Lingua Sottotitoli Primaria, 5 = Lingua sottotitoli secondaria, 6 = Lingua televideo primaria, 7 = Lingua televideo secondaria) y = lingua (0 = danese, 1 = tedesco, 2 = estone, 3 = inglese, 4 = spagnolo, 5 = greco, 6 = francese, 7 = gaelico, 8 = croato, 9 = italiano, 10 = lettone, 11 = lituano, 12 = ungherese, 13 = olandese, 14 = norvegese, 15 = polacco, 16 = portoghese, 17 = russo, 18 = rumeno, 19 = albanese, 20 = sloveno, 21 = slovacco, 22 = serbo, 23 = finlandese, 24 = svedese, 25 = turco, 26 = ceco, 27 = ucraino, 28 = bulgaro, 29 = arabo, 30 = persiano, 31 = ebraico, 32 = bielorusso, 33 = macedone, 34 = montenegrino, 35 = kazako, 36 = thailandese) Esempio: CHANGELNG 0 25 (Per impostare la lingua di sistema su Turco) "	"##*La lingua attiva è stata modificata oppure ##*Parametro articolo incorretto inserito"

IMPOSTAPAESE	Imposta il paese nello stato nessun canale.	stringa-intero n(TURCHIA, GERMANIA, ...)	"#* impostaPaese() impostato su n oppure #*Paese dovrebbe essere impostato solo in modalità FTI (nessuno stato canale)"
IMPOSTA STANDBYRAPIDO	IMPOSTA STANDBYRAPIDO n, dove n è (off, on).	stringa-intero n (n = ON, n = OFF)	"#*Imposta Standby rapido su oppure #*Imposta Standby rapido su off oppure #*Standby rapido non attivato"
OTTIENI STANDBYRAPIDO	Ritorna lo stato di Standby rapido n (on od off)	nessun parametro	#*Lo Standby rapido è n
OPERAZIONIUSB	Esegue le operazioni USB	nessun parametro	Si possono vedere le scritte Bank 0, Bank 1 ecc. Essere sicuri o attenersi alle indicazioni stampate di debug: "MFC ISP: fatto" verrà scritto... Questa operazione potrebbe richiedere più di 10 minuti.

COMANDI DI RETE

Comando	Descrizione	Parametro	Torna
imposta_indirizzo_IP	Imposta l'indirizzo IP statico dell'interfaccia di rete eth0.	str-int n Esempio: imposta_indirizzo_IP 192.168.0.15	"#*impostazione indirizzo IP andata a buon fine #*impostazione indirizzo IP NOK"
ottieni_indirizzo_IP	Ottieni l'indirizzo IP dell'interfaccia di rete eth0. Uso: ottieni_indirizzo_IP	nessun parametro	#*indirizzoIP: ...
IMPOSTATIPODIRETE	imposta il tipo di rete (ad esempio valore IMPOSTATIPODIRETE) (il valore dovrebbe essere 'cablato', 'wireless' o 'disattivato' come stringa)	stringa n ('cablato', 'wireless' o 'disattivato')	#*Il tipo di rete è impostato su: <tipo-rete>
OTTIENITIPODIRETE	ottieni tipo di rete (ad esempio: OTTIENITIPODIRETE)	nessun parametro	#*il tipo di rete è <tipo-rete>
	imposta la subnet mask (il valore della subnet mask dovrebbe essere nel formato nnn.nnn.nnn.nnn) (ad esempio IMPOSTASUBNETMASK nnn.nnn.nnn.nnn)	stringa "nnn.nnn.nnn.nnn"	"#*imposta subnet mask: nnn.nnn.nnn.nnn #*impostazione subnet mask non andata a buon fine"
	ottieni subnet mask (ad esempio: OTTIENISUBNETMASK)	nessun parametro	#*la subnet mask è nnn.nnn.nnn.nnn

IMPOSTAGATEWAYPREDEFINITO	imposta il gateway predefinito (il valore di gateway predefinito dovrebbe essere del formato nnn.nnn.nnn.nnn) (ad esempio IMPOSTAGATEWAYPREDEFINITO nnn.nnn.nnn.nnn)	stringa "nnn.nnn.nnn.nnn"	"#*imposta gateway predefinito: nnn.nnn.nnn.nnn #*impostazione gateway predefinito non andata a buon fine"
OTTIENIGATEWAYPREDEFINITO	imposta gateway predefinito (ad esempio OTTIENIGATEWAYPREDEFINITO)	nessun parametro	#*il gateway predefinito è nnn.nnn.nnn.nnn
GETDNS1	ottiene server DNS 1 (ad esempio GETDNS1)	nessun parametro	#*Il server DNS 1 è nnn.nnn.nnn.nnn
GETDNS2	ottiene server DNS 2 (ad esempio GETDNS2)	nessun parametro	#*Il server DNS 2 è nnn.nnn.nnn.nnn
VELOCITÀINTERNET	avvia test di velocità internet	nessun parametro	"Test di velocità avviato. Viene visualizzata la dicitura: "Nessuna connessione a internet trovata", in caso di errore.

COMANDI VGA/PC

Comando	Descrizione	Parametro	Torna
POSIZIONEORIZZONTALE	Imposta la posizione orizzontale.	int n (-25 ≤ n ≤ 25)	"imposta la posizione orizzontale su... (percentuale della gamma) #*valore non valido inserito"
POSIZIONEVERTICALE	Imposta la posizione verticale.	int n (-25 ≤ n ≤ 25)	"#*imposta posizione verticale su... (percentuale della gamma) #*valore non valido inserito"
DOTCLOCK	Imposta dot clock.	int n (-50 ≤ n ≤ 50)	"#*imposta dot clock su... (percentuale della gamma) #*valore non valido inserito"
AUTOPOS	Imposta la posizione auto	nessun parametro	#*imposta posizione auto
OTTIENIORIENTAMENTOOSD	Otteni orientamento OSD	nessun parametro	#*L'orientamento OSD...
OTTIENIPOSIZIONEORIZZONTALE	Otteni la posizione orizzontale.	nessun parametro	#*La posizione orizzontale è...
OTTIENIPOSIZIONEVERTICALE	Otteni la posizione verticale.	nessun parametro	#*La posizione verticale è...
OTTIENIDOTCLOCK	Otteni dot clock.	nessun parametro	#*Il dot clock è...

IMPOSTAALIMENTAZIONEOPS	Imposta lo stato dell'alimentazione OPS	parametro stringa "on" oppure "off"	"#*Accensione OPS #*Spegnimento OPS #*L'OPS è già acceso #*L'OPS è già spento #*L'OPS non è attivato #*L'OPS non è collegato #*inserito valore non valido"
--------------------------------	---	-------------------------------------	--

COMANDI IMMAGINE

Comando	Descrizione	Parametro	Torna
TEMPCOLORE	Imposta la temperatura del colore.	str-int n (n = normale, tiepido, fresco)	#*impostaTempColore() impostata su n
OTTIENIMODALITÀIMMAGINE	Ottieni modalità immagine.	nessun parametro	#*La modalità immagine è ... per la sorgente attuale
MODALITÀIMMAGINE	Seleziona modalità immagine.	int n (1 = dinamica, 2 = naturale, 3 = cinema, 4 = gioco)	"#*impostaModalitàImmagine() impostato su n #*Parametro modalità immagine errato inserito"
OTTIENICONTRASTO	Ottieni valore contrasto immagine.	nessun parametro	#*IL VALORE DEL CONTRASTO: ...
IMPOSTACONTRASTO	Imposta il valore del contrasto immagine.	int n ($0 \leq n \leq 100$)	"#*Il valore di contrasto dell'immagine è impostato su n #*Viene impostato lo stesso valore. Non fa nulla. #*Il valore errato deve essere fra le gamme definite 0-100"
OTTIENILUMINOSITÀ	Ottieni valore luminosità immagine.	nessun parametro	#*IL VALORE DI LUMINOSITÀ : ...
IMPOSTALUMINOSITÀ	Imposta il valore di luminosità immagine.	int n ($0 \leq n \leq 100$)	"#*Il valore di luminosità dell'immagine è impostato su n #*Viene impostato lo stesso valore. Non fa nulla. #*Il valore errato deve essere fra le gamme definite 0-100"
OTTIENINITIDEZZA	Ottieni il valore di nitidezza dell'immagine.	nessun parametro	#*IL VALORE NITIDEZZA: ...
NITIDEZZA	Imposta il valore di nitidezza dell'immagine.	int n ($0 \leq n \leq 100$)	"#*Il valore di luminosità dell'immagine è impostato su n #*Viene impostato lo stesso valore. Non fa nulla. #*Il valore errato deve essere fra le gamme definite 0-100"
OTTIENICOLORE	Ottieni il valore colore dell'immagine.	nessun parametro	#*IL VALORE COLORE: ...
IMPOSTACOLORE	Imposta il valore colore dell'immagine.	int n ($0 \leq n \leq 100$)	"#*Il valore di colore dell'immagine è impostato su n #*Viene impostato lo stesso valore. Non fa nulla. #*Il valore errato deve essere fra le gamme definite 0-100"

IMPOSTATO NALITÀPELLE	Imposta il valore di tonalità della pelle dell'immagine.	int n (-5 ≤ n ≤ 5)	"#*Il valore di tonalità di tonalità della pelle dell'immagine è impostato su n #*Viene impostato lo stesso valore. Non fa nulla. #*Il valore errato deve essere fra le gamme definite -5-5"
ZOOMIMMAGINE	Imposta la modalità di zoom immagine.	str-int n (n = auto, 16:9, sottotitoli, 14:9, 14:9zoom, 4:3, completo(solo per canali HD), panoramico, cinema)	"#*impostaModalitàZoomImmagine() impostata su n #*Parametro modalità zoom immagine incorretta inserito"
IMPOSTABILAN CIAMENTOBIANCO	Imposta il valore del bilanciamento del bianco.	str-int tipo, valore (tipo= guadagno rosso, guadagnoverde, guadagnoblù, offsetrosso, offsetverde, offsetblù) (0 ≤ valore ≤250)	"#*Bilanciamento dei bianchi è impostato sul valore Valore non valido per Bilanciamento dei Bianchi (0-255) Tipo non valido per bilanciamento dei bianchi"
OTTIENIBILANCI AMENTOBIANCO	Otteni il valore del bilanciamento del bianco.	str-int tipo (tipo= guadagno rosso, guadagnoverde, guadagnoblù, offsetrosso, offsetverde, offsetblù)	#* tipo...
IMPOSTAMODALITA3D	Imposta i valori della modalità 3D (i valori sono off, auto, side by side, superiore inferiore e gioco)	int n (n = off, auto, side by side, superiore inferiore, gioco)	"#*impostaModalità3D() imposta su n #*Parametro modalità 3D errato inserito"
IMPOSTA3DVIRTUALE	Imposta i valori virtuali 3D.	int n (0 = off, 1 = basso, 2 = medio, 3 = alto)	"impostaMonitorVirtuale3D() imposta su n Parametro modalità 3D virtuale errato inserito "
CONTRASTOSU	Aumenta il livello di contrasto di 1 tacca	nessun parametro	Il valore di contrasto immagine è impostato su...
CONTRASTOGIÙ	Riduce il livello di contrasto di 1 tacca	nessun parametro	Il valore di contrasto immagine è impostato su...
OTTIENIRISPAR MIOENERGETICO	Ottiene la modalità di risparmio energetico. (se attivata da profilo)	nessun parametro	#*La modalità di risparmio energetico è...
OTTIENIRISPAR MODICORRENTE	Ottiene la modalità di risparmio corrente	nessun parametro	"#*La Modalitàdirisparmiocorrente è ON #*La Modalitàdirisparmiocorrente è OFF"
OTTIENITEMPCOLORE	Ottiene la temperatura del colore.	nessun parametro	#*La temperatura del colore è...
OTTIENITINTA	Ottiene il valore della tinta dell'immagine.	nessun parametro	#*Il livello di tinta è...
OTTIENITONALITÀPELLE	Ottiene il valore di tonalità della pelle dell'immagine.	nessun parametro	#*La tonalità della pelle dell'immagine è ...
OTTIENISHEMA	Ottiene lo schema selezionato dello schermo del Monitor	nessun parametro	Lo schema è...

COMANDI VIDEO WALL

Comando	Descrizione	Parametro	Torna
IMPOSTACONTEGGIORIGA	Imposta il conteggio riga.	numero intero ($0 \leq n \leq 100$)	#*imposta conteggio riga su n
OTTIENICONTEGGIORIGA	Ottieni il conteggio riga.	nessun parametro	#*il conteggio riga è...
IMPOSTACONTEGGIOLONNA	Imposta il conteggio colonna.	numero intero ($0 \leq n \leq 100$)	#*imposta conteggio colonna su n
OTTIENICONTEGGIOLONNA	Ottieni il conteggio colonna.	nessun parametro	#*il conteggio colonna è...
IMPOSTACELLA	Imposta cella.	numero intero ($0 \leq n \leq 100$)	#*imposta cella su n
OTTIENICELLA	Ottieni cella.	nessun parametro	#*la cella è ...
IMPOSTAOFFSET	Imposta l'offset.	intero n ($0 \leq n \leq 100$). n è il numero di pixel che vengono tagliati sui quattro lati.	#*imposta offset su n
OTTIENIOFFSET	Ottieni offset.	nessun parametro	#*l'offset è...
IMPOSTAVIDEOWALL	Imposta i parametri del videowall	"parametri per gli elementi nel seguente formato: ConteggioRiga-ConteggioColonna-Cella-Offset"	#*imposta conteggio riga su..., imposta conteggio colonna su..., imposta cella su..., imposta offset su...
OTTIENIVIDEOWALL	Imposta i parametri del videowall	nessun parametro	#*il conteggio riga è..., il conteggio colonna è..., la cella è..., l'offset è...
IMPOSTATUTTIVIDEOWALL	Imposta tutti i parametri del videowall	"parametri per gli elementi nel seguente formato: modalità_immagine-contrasto-luminosità-nitidezza-colore-risparmioenergetico_modalità-retroilluminazione_modalità-temperaturadelcolore-zoom_modalità-hdmi_trueblack-immagine_tinta-volume-cuffie_volume"	#*... ("imposta su" per ogni parametro in ordine)
OTTIENITUTTIVIDEOWALL	Ottieni tutti i parametri del videowall	nessun parametro	#*modalità_immagine-contrasto-luminosità-nitidezza-colore-risparmioenergetico_modalità-retroilluminazione_modalità-temperaturadelcolore-zoom_modalità-hdmi_trueblack-immagine_tinta-volume-cuffie_volume
IMPOSTASPOSTAMENTOPIXEL	Imposta lo spostamento pixel su attivato o meno	stringa-intero n (n = on, n = off)	#*ACK #*NACK"
OTTIENISPOSTAMENTOPIXEL	Ottieni spostamento pixel	nessun parametro	#*Lo Spostamento Pixel è...
IMPOSTAIDSEGNALETICA	Imposta ID segnaletica	intero n ($1 \leq n \leq 100$). n è l'ID segnaletica	#*ACK #*NACK"
OTTIENIIDSEGNALETICA	Ottieni ID segnaletica	nessun parametro	#*L'ID della segnaletica è... (Se il valore ritornato è 0, significa che non è assegnato un id segnaletica. 0 è il valore predefinito.)"

COMANDI DEL MEDIA BROWSER			
Comando	Descrizione	Parametro	Torna
IMPOSTASTILE DIVISUALIZZAZIONE	imposta lo stile di visualizzazione (Piatto o Cartella)	numero stringa (Piatto o Cartella)	#*Lo stile di visualizzazione è impostato su... (Piatto o Cartella)
OTTIENISTILE DIVISUALIZZAZIONE	ottieni stile di visualizzazione (Piatto o Cartella)	nessun parametro	#*Lo stile di visualizzazione è... (Piatto o Cartella)
IMPOSTAINTERVAL LOPRESENTAZIONE	imposta l'intervallo della presentazione	numero intero (5, 10, 15, 20, 25, 30)	#*L'intervallo della presentazione è impostato su... secondi
OTTIENIINTERVAL LOPRESENTAZIONE	ottieni l'intervallo della presentazione	nessun parametro	#*L'intervallo della presentazione è... secondi
IMPOSTARIPRODUZI ONEAUTOMATICAUSB	imposta la modalità di riproduzione automatica USB	n stringa (ON, OFF)	#*La riproduzione automatica USB è impostata su... (ON, OFF)
OTTIENIRIPRODUZI ONEAUTOMATICAUSB	imposta la modalità di riproduzione automatica usb	nessun parametro	#*La riproduzione automatica USB è... (ON, OFF)

COMMANDI PANNELLO AMMINISTRATORE			
Comando	Descrizione	Parametro	Torna
RST	Riavviare	nessun parametro	Il #Monitor verrà riavviato
STV	Imposta il volume del monitor, il valore del parametro verrà impostato per il livello di volume	intero (livello volume)	#Livello impostato volume= ...
STL	Imposta la lingua del monitor	string-int (controllare le abbreviazioni delle lingue)	#Lingua cambiata in...
STWA	Interrompi allarme di "sveglia"	nessun parametro	#AllarmeDiSveglia interrotto!!!
STEA	Ferma allarme di emergenza	nessuno	#L'allarme di emergenza è interrotto!!!
UNP	Invia messaggio	"stringa-int (testo messaggio-0) [il contenuto del messaggio dovrebbe essere ""parola1+parola2+parola3 ..."""]	#Messaggio inviato CON ESITO POSITIVO!!!
GTSURL	Ottieni URL portale monitor	nessuno	#L'URL di avvio è....

COMANDI IMPOSTAZIONE SEGNALETICA			
Comando	Descrizione	Parametro	Torna
OTTIENISPAZIOTOTALE	ottiene spazio totale usb (in MB)	nessun parametro	#*Lo spazio totale è... MB
OTTIENISPAZIOLIBERO	ottiene spazio libero usb (in MB)	nessun parametro	#*Lo spazio totale è... MB
SALVAINFORMAZIONIEMODELLO	salva il nome del modello e la versione sw su un dispositivo rimovibile	nessun parametro	#*Le informazioni sul modello sono state salvate OPPURE #*Non è collegato nessun drive rimovibile (Se non c'è nessun dispositivo connesso)
IMPOSTAPROGRAMMATORE	attiva/disattiva il programmatore	n stringa (ON, OFF)	#*Il programmatore è impostato su... (ON, OFF)
OTTIENIPROGRAMMATORE	ottiene programmatore attivato/disattivato	nessun parametro	#*Il programmatore è.... (ON, OFF)
IMPOSTAOPPROGRAMMA	imposta parametri del programmatore	stringa n (tempo di accensione_ tempo di spegnimento_sorgente nel formato: hh:mm_hh:mm_sorgente)	#*I parametri del programmatore sono... (impostato/non impostato).
OTTIENIOPPROGRAMMA	ottiene parametri del programmatore	nessun parametro	#*Il tempo di accensione/ spegnimento del programmatore è la sorgente è: (hh:mm_hh:mm_sorgente)

COMANDI HEX RS232

Passi del test protocollo

- Prima di eseguire il test, verificare il tipo di scheda di cui si dispone. Ci sono due tipi di schede. I collegamenti UART 0 e UART 1 di queste schede vengono di seguito spiegati:
 1. RJ12 è connesso a UART 0, DSUB9 è connesso a UART 1. Quindi UART 0 e UART 1 potrebbero essere testati separatamente in questo tipo di scheda
 2. RJ12 e DSUB9 vanno entrambi collegati a UART 0. UART 1 è supportato per il modulo OPS a non è raggiungibile. Quindi, solo UART 0 può essere testato in questo tipo di scheda
- Protocollo HEX attivato sulla TV.
 - a. Accedere al menu impostazioni segnaletica.
 - b. Modificare l'opzione ASCII su HEX in UART 0 o l'opzione del sottomenu UART 1
- Aprire qualsiasi programma di comunicazione porte seriali (ad esempio: Realterm). Configurare le impostazioni di comunicazione seriale come di seguito indicato:

Baud Rate : 19200 per UART0, 9600 per UART1
Parità : Nessuna
Bit dati : 8
Bit stop : 1
Handshake : Nessuna
- Si prega di notare che il valore predefinito UART0: Valore predefinito ASCII, UART1: HEX
 Nelle seguenti tabelle, XY rappresenta il byte variabile.
 Tutti i valori di byte sono esadecimali.

Risposte di errore

- **Risposta NAK: 15** Quando il display non capisce il comando ricevuto restituisce questo valore. In questo caso, controllare il codice di invio e inviare lo stesso comando.
- **Risposta errore: 1C 00 00** Quando il display non riesce a eseguire il comando ricevuto per qualche motivo, restituisce questo valore. In questo caso, controllare il codice di invio e lo stato di impostazione del display.

Risoluzioni supportate

Timing		fH (kHz)	fV (Hz)	Frequenza pilota (MHz)	Ingresso			
					VGA	HDMI	DP	DVI
VESA	720 x 400	31,5	70,156	26,25	○	○	○	○
	640 x 480	31,469	59,95	25,175	○	○	○	○
	800 x 600	37,879	60,317	40	○	○	○	○
	1024 x 768	48,363	60,004	65	○	○	○	○
	1360 x 768	47,712	60,015	85,5	○	○	○	○
	1920 x 1080	67,5	60	148,5	○	○	○	○
ED	853x480p	31,5	60	27,03		○	○	○
	1024x576p	31,25	50	27		○	○	○
HD :	1280x720p	37,5	50	74,25		○	○	○
		44,995	59,94	74,176		○	○	○
		45	60	74,25		○	○	○
	1920x1080i	28,13	50	74,25		○	○	○
		33,716	59,94	74,175		○	○	○
		33,75	60	74,25		○	○	○
	1920x1080p	56,25	50	148,5		○	○	○
		67,432	59,95	148,35		○	○	○
		67,5	60	148,5		○	○	○
UHD (solo per i modelli 4K)	3840x2160p	67,5	30	297		○	○	
	3840x2160p	135	60	297		○		

(*) Rivolgersi al rivenditore locale per informazioni sulla versione telaio del proprio display

Caratteristiche del sistema

Pannello

Tipo di pannello	55" (140cm) 24/7 ELED	
Risoluzione	1920 x 1080 (16:9) - FHD	
Angolazione visiva	Orizzontale	89°
	Perpendicolare	89°
Luminosità massima	Typ : 400 cd/m ²	
Tempo di risposta	6ms	
Frequenza orizzontale	60 KHz	
Frequenza Verticale	67,5 KHz	

Audio

2 x 8 W Potenza di uscita audio

Connessione di rete

Ethernet (LAN) per connettività a Internet

Supporto WiFi integrato 802.11 a/b/g/n WIFI (opzionale)

Porte di ingresso/uscita

1 porte USB 2.0

1 porte USB 3.0

1 porta di ingresso HDMI 2.0

1 x porta VGA

1 x porta di ingresso Audio

1 x porta di uscita Audio

1 x porta RS232

1 x porta RJ12

1 x porta di ingresso Video

1 x porta YPbPr

1 x porta uscita coassiale SPDIF

1 x porta DVI

1 x ingresso DisplayPort v1.2

1 x uscita DisplayPort v1.2

1 x porta Cuffie

1 x porta IR

Alimentazione

110-240V CA 50-60Hz 140w

Peso (Kg)

17,5

Dimensioni TV

ProfonditàxLarghezzaxAltezza (mm)

711,8 (Altezza) x 1238,2 (Larghezza) x 81,1 (Profondità)

Specifiche tecniche del trasmettitore LAN Wireless

Gamme di frequenza	Potenza massima in uscita
2400 - 2483,5 MHz (Canale 1-Canale 13)	< 100 mW
5150 - 5250 MHz (Canale 36 - Canale 48)	< 200 mW
5250 - 5350 MHz (Canale 52 - Canale 64)	< 200 mW
5470 - 5725 MHz (Canale 100 - Canale 140)	< 200 mW

Limitazioni paesi

Questo dispositivo è stato pensato unicamente per uso domestico e in ufficio in tutti i paesi UE (e in altri paesi, a seconda della direttiva pertinente UE) senza limitazione eccetto per i paesi di seguito indicati.

Paese	Limitazione
Bulgaria	Autorizzazione richiesta per uso all'esterno e servizio pubblico
Francia	Unicamente per uso all'interno per 2454-2483.5 MHz
Italia	Se usata all'esterno, è richiesta un'autorizzazione generica
Grecia	Uso all'interno, solo per banda da 5470 MHz a 5725 MHz
Lussemburgo	Autorizzazione richiesta per la fornitura della rete e del servizio (non per spectrum).
Norvegia	La trasmissione radio è proibita per l'area geografica entro un raggio di 20 km dal centro di Ny-Alesund
Federazione Russa	Unicamente uso in spazi chiusi

Les exigences relatives aux pays sont sujettes à des modifications. Il est recommandé à l'utilisateur de contacter les autorités locales afin d'obtenir des informations sur la réglementation en vigueur relativement aux LAN sans fil de 2,4 GHz et 5 GHz.

Nota: A seconda del modello acquistato, alcune opzioni potrebbero non essere comprese col proprio display.

Accessori inclusi

- Telecomando
- Batterie: 2 X AAA
- Manuale di istruzioni
- Guida rapida all'avvio
- Estensore IR

- Kit per montaggio a parete

Informazioni per gli utenti sullo smaltimento di dispositivi e batterie usati

[solo Unione Europea]

La strumentazione che reca l'indicazione di questi simboli non va smaltita come normali rifiuti domestici.

Rimandiamo alle strutture di riciclaggio e ai sistemi adeguati per lo smaltimento di questi prodotti.

Avviso: La dicitura Pb posta al di sotto del simbolo delle batterie indica che queste contengono piombo.

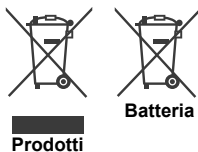

Notifica

RICONOSCIMENTO DEL MARCHIO

I termini HDMI e High-Definition Multimedia Interface, oltre che il logo HDMI sono marchi di fabbrica o marchi registrato di HDMI Licensing LLC negli Stati Uniti e in altri paesi.



Misurazioni del supporto di montaggio a parete Vesa

Schema del foro	L	H
Dimensioni (mm)	400	200
Dimensioni delle viti		
Lunghezza (X)	min. (mm)	9,5
	max. (mm)	21
Filettatura (Y)	M6	

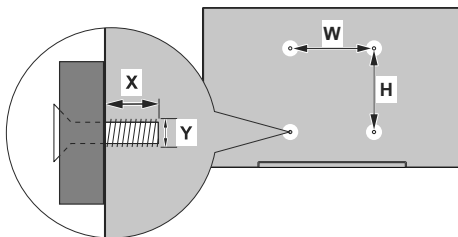

Installazione su una parete con rientranza

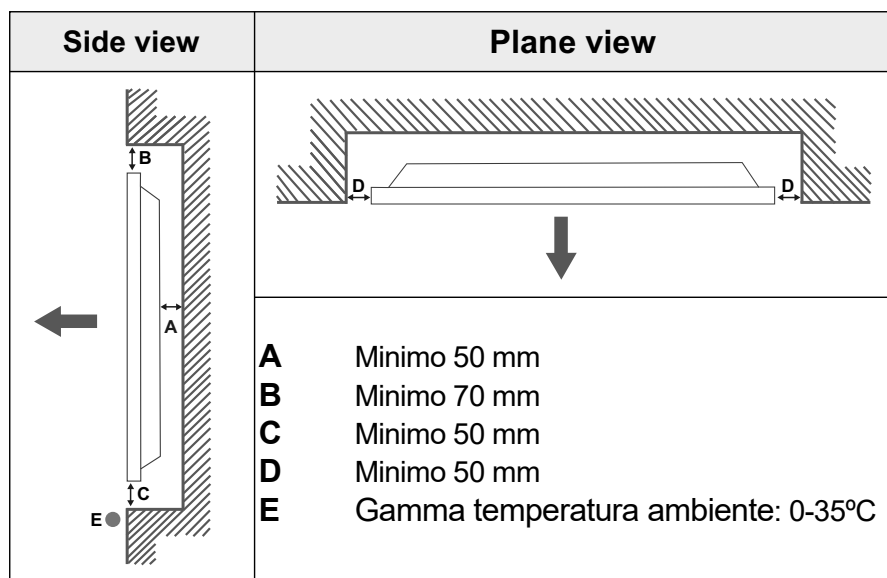

In fase di installazione del prodotto su una parete prevista a tal fine, lasciare lo spazio minimo indicato sopra al prodotto e alla parete a fini di ventilazione, e verificare che la temperatura ambiente venga conservata tra 0°C-35°C.

Non esporre il prodotto alla luce solare diretta.

Non ci assumiamo alcuna responsabilità per eventuali danni o guasti nel caso in cui i nostri prodotti non vengano usati in linea con queste indicazioni e/o istruzioni per l'uso.

Contenido

Información de seguridad Importante.....	2
Vista general.....	7
Botones de control en pantalla	8
Conexión del receptor de IR.....	9
Encender y apagar la pantalla.....	9
Mando a Distancia.....	10
Instalación inicial	11
Reproducción multimedia por la entrada USB	11
CEC y CEC RC Passthrough	12
Uso de la URL inicial	12
Contenido del menú Pantalla	14
Conectividad.....	19
Explorador Web.....	23
Soporte de rotación de OSD (*),.....	23
DisplayPort	23
Control con un PC externo	24
Tabla de comandos RS232/LAN	26



Información de seguridad Importante



PRECAUCIÓN

RIESGO DE DESCARGA ELÉCTRICA NO ABRIR



PRECAUCIÓN: PARA REDUCIR EL RIESGO DE DESCARGA ELÉCTRICA NO RETIRE LA TAPA (O EL PANEL TRASERO). NO CONTIENE PIEZAS QUE PUEDAN SER CAMBIADAS POR EL USUARIO. PÓNGASE EN CONTACTO CON PERSONAL TÉCNICO CUALIFICADO.

Por favor, lea estas instrucciones completa y cuidadosamente antes de usar y consérvelas para futuras referencias

ADVERTENCIA: Este dispositivo no está diseñado para ser utilizado por personas (incluyendo niños) sin capacidades físicas, sensoriales o mentales, o falta de experiencia y / o conocimiento, a menos que hayan recibido supervisión o instrucciones relativas al uso del aparato por una persona responsable de su seguridad.

- Este producto es para uso en interiores.
- Use este producto a una altura de menos de 2000 metros sobre el nivel del mar y en lugares secos y en regiones con climas templados o tropicales.
- Conserve este manual para su consulta posterior.
- Desenchufe el producto antes de limpiarlo. No limpie el producto cuando está encendido. No utilice limpiadores líquidos o en aerosol. Para la limpieza, utilice un paño húmedo. Si eso no ayuda, por favor, utilice limpiadores para pantalla LCD. No aplique el limpiador directamente sobre el producto.
- Para evitar averías, no utilice accesorios no aconsejados.
- Por favor, no coloque el producto cerca de lavabos, fregaderos, cacerolas de agua, piscinas, etc.
- No exponga el producto a goteos y salpicaduras de líquidos y no coloque objetos que contengan líquidos, como floreros, tazas, etc. en o sobre el producto (por ejemplo, en los estantes por encima de la unidad).
- Por favor, deje al menos 5 cm de espacio libre entre las paredes y los muebles u otros productos para facilitar la ventilación.
- Ese producto solo puede ser iniciado por la fuente de energía definida en la placa. Para más información, contacte con su distribuidor.

- Como medida de seguridad, el producto viene con un enchufe de tres patas. Como medida de seguridad, no haga ningún cambio en la conexión a tierra. Utilice siempre tomacorriente con conexión a tierra para el producto.
- Provea el enchufe y el zócalo para suministrar la energía necesarios para el aparato.
- Por favor, coloque el producto en una posición que los cables eléctricos no puedan ser afectados por las operaciones en el producto.
- Siga todas las advertencias e instrucciones en el manual.
- Siga las instrucciones en pantalla para la operación de las funciones relacionadas.
- Para evitar el riesgo de incendio o descarga eléctrica, por favor, no abuse de los enchufes y cables de extensión. No abra la tapa de la pantalla para dar servicio al mismo. Si las necesidades de servicios requeridas no se cumplen por un servicio autorizado, podría haber voltajes peligrosos y otros riesgos.
- Si no va a utilizar el producto durante un largo periodo de tiempo, desconecte el cable de alimentación de la red eléctrica.
- Ponga el producto en un lugar bien ventilado y lejos de la luz brillante, sobrecalentamiento y humedad.
- El producto debe mantenerse a 0 C° - 40 C°. De lo contrario, el aparato puede sufrir daños permanentes.
- Enchufe el aparato a una toma de tierra. Siempre utilice el cable de alimentación a tierra suministrado con su producto. El fabricante no se hace responsable de los daños causados por el uso sin conexión a tierra.
- La toma de corriente debe estar instalada cerca del equipo y debe ser fácilmente accesible.
- No se quede en contacto con las partes del producto que se calienten durante largos períodos de tiempo. Si lo hace, puede resultar en quemaduras de primer grado.
- El panel LCD usado en este producto está fabricada en cristal. Por lo tanto, se puede romper cuando el producto se cae o recibe un impacto. Tenga cuidado de no lastimarse con pedazos de vidrio roto en caso de rotura del panel LCD.
- El uso del monitor no debe ir acompañado de riesgos o peligros fatales que podrían conducir directamente a la muerte, lesiones personales graves daños físicos u otras pérdidas, incluyendo el control nuclear de reacción en la instalación nuclear, sistema de soporte vital médico y control de lanzamiento de misiles en un sistema de armas.
- No exponga el producto a la luz solar directa ni lo coloque cerca de llamas abiertas, tales como velas

encendidas en la parte superior de este producto o cerca.

- No coloque ninguna fuente de calor tales como calentadores eléctricos, radiadores, etc., cerca del producto.
- Con el fin de evitar una posible descarga eléctrica, en condiciones climáticas extremas (tormentas, rayos), desconecte el producto de la red eléctrica.
- No toque los controles que no sean los descritos en el manual de instrucciones. El ajuste incorrecto de los controles no descritos en las instrucciones puede causar daños, que a menudo requieren el trabajo exhaustivo de un técnico cualificado.
- No agite el producto. Asegúrese de que se mantiene en una postura equilibrada.
- No arroje ni deje caer ningún objeto sobre su producto.
- No interfiera la pantalla de su producto o cualquier otra superficie con un objeto punzante.
- No guarde su producto en un ambiente húmedo.
- No mantenga el teléfono en un ambiente extremadamente frío.
- No mantenga el teléfono en un entorno extremadamente caliente.
- No coloque el producto en el suelo y superficies inclinadas.
- Para evitar el peligro de asfixia, mantenga las bolsas de plástico fuera del alcance de los bebés, los niños y los animales domésticos.

Orificios de ventilación del producto

Los orificios de ventilación están diseñados para proporcionar ventilación al producto al trabajar constantemente y evitar que se sobrecaliente. No bloquee estas aberturas de ninguna manera. Por la misma razón, por favor no coloque el producto sobre camas, sofás, alfombras y superficies similares.

Nunca introduzca ningún objeto en el producto a través de orificios o aberturas. El alto voltaje fluye en el producto, e insertar cualquier objeto en las rejillas de ventilación del producto podría causar una descarga eléctrica o cortocircuito de las partes internas y / o incendio. Por la misma razón, no derrame agua o líquido en el producto.

Reparación

A menos que una aplicación básica sobre el producto se especifique por el departamento técnico de los productores en un documento, no repare el producto por usted mismo. De otro modo, su garantía puede ser suspendida y pone en riesgo su salud o su producto. En caso de necesidad, consulte a su centro de servicio autorizado.

- Cuando el cable está desgastado o dañado.
- Si el producto se ha caído o la caja ha sufrido daños.

- Si el rendimiento del producto se cambia o el aparato necesita ser reparado.
- Cuando un líquido se derramó sobre el producto o cuando los objetos han caído dentro del producto.
- Cuando el producto ha estado expuesto a la lluvia o el agua.
- Cuando el producto no funciona correctamente como se describe en el manual de instrucciones.

Piezas de recambio

En caso de que el producto necesite piezas de recambio, asegúrese de que el personal de servicio utilice las piezas especificadas por el fabricante o que tengan las mismas características y rendimiento que las piezas originales. El uso de piezas no autorizadas puede provocar incendios, descargas eléctricas y / u otros peligros.

Revisiones de seguridad

Al término del servicio o reparación, solicite al técnico que realice comprobaciones de seguridad para garantizar que el producto está en condiciones de funcionamiento.

Montaje en la pared

Al montar el producto en una pared, asegúrese de instalar el producto de acuerdo con el método recomendado por el fabricante.

- Lea las instrucciones antes de montar el producto en la pared.
- El kit de montaje de pared es opcional. Puede obtenerlo de su distribuidor local, si no se suministra con el producto.
- No instale el producto en un techo o en una pared inclinada.
- Utilice los tornillos de montaje en la pared especificada y otros accesorios.
- Apriete los tornillos de montaje de pared con firmeza para evitar que el producto caiga. No apriete demasiado los tornillos.

Cable de Alimentación

- El cable de alimentación se utiliza para desconectar el producto de la corriente y por lo tanto debe estar siempre a la mano. Si el producto no se desconecta de la red eléctrica, el dispositivo aún consume energía para todas las situaciones, incluso si el producto está en modo de espera o apagado.
- Utilice solo el cable de alimentación suministrado con el monitor.
- No dañe el cable de alimentación. No coloque objetos pesados sobre él, no lo estire, doble demasiado ni lo pise. Además, no añada cables de extensión. Un cable dañado puede provocar un incendio o una descarga eléctrica.

- Al desconectar el aparato, siempre tire directamente del enchufe. No tire directamente del cable de alimentación al desconectar el aparato.
- No utilice el cable de alimentación con una toma de alimentación. Añadir un cable de extensión puede provocar un incendio como resultado de sobrecalentamiento.
- No retire ni inserte el enchufe con las manos mojadas. Si lo hace, puede resultar en choque eléctrico.
- Desenchufe el cable cuando no lo use durante mucho tiempo.
- No intente reparar el cable de alimentación si está roto o no funciona correctamente. Deberá sustituirlo cuando esté dañado, siendo únicamente un profesional quien puede hacerlo.

En especial para la seguridad de los niños

- No permita que los niños suban ni jueguen con el monitor.
- No coloque el monitor encima de los muebles que se pueden utilizar fácilmente como pasos.
- Recuerde que los niños pueden emocionarse al ver un programa, en especial en un monitor de "gran tamaño". Se debe tener cuidado de colocar o instalar el producto donde no pueda ser empujado, jalado, o volcado.
- Se debe tener cuidado de acomodar todos los cables conectados al producto para que no puedan ser jalados o agarrados por niños curiosos

Conexiones

 Asegúrese de apagar el interruptor de alimentación principal y desconecte el enchufe de la toma de corriente antes de conectar / desconectar los cables. También, lea el manual del equipo a ser conectado.

Tenga cuidado de no confundir la terminal de entrada con la terminal de salida al conectar los cables. Accidentalmente revertir los cables conectados a las terminales de entrada y de salida puede provocar fallos de funcionamiento y otros problemas.

Posicionamiento

Si un monitor se coloca en una ubicación inestable o inclinada, podría representar un peligro potencial de caída. Muchas de las lesiones, sobre todo a los niños, se pueden evitar tomando precauciones simples, tales como:

- Uso de dispositivos de fijación como soportes de montaje en pared recomendados o suministrados por el fabricante.
- Enseñe a los niños los peligros de subirse al mueble para tocar el monitor y sus controles. Si su producto existente está siendo retenido y trasladado, se

deben aplicar las mismas consideraciones antes mencionadas

Transporte y envío

- El dispositivo debe mantenerse en su envase original para protegerlo de daños a sus accesorios durante el transporte y el envío.
- Mantenga el producto en posición normal durante el transporte.
- No deje caer el dispositivo durante el transporte y protéjalo contra golpes.
- Los daños y fallas que se producen durante el transporte después de la entrega del aparato al cliente no se incluyen en la cobertura de la garantía.
- El transporte del producto, instalación, reparación y mantenimiento deben ser realizados por personal de servicio técnico cualificado.

Uso previsto

- Este producto está destinado a ser utilizado en lugares públicos como escuelas, oficinas, teatros, lugares de culto, pero también son adecuados para uso doméstico y similar general.
- El producto solo es adecuado para la conexión de red comercial de la toma de corriente. No conecte las tomas de corriente industriales de productos.
- **Uso erróneo previsible e incorrecto**
- Para aparatos destinados a ser utilizados en vehículos, barcos o aviones o a alturas superiores a 2 000 metros sobre el nivel del mar, para uso en exteriores o en general para aplicaciones distintas de las mencionadas en el manual del usuario pueden ser necesarios requisitos adicionales.



PRECAUCIÓN



No deje que una imagen estática se muestre durante un periodo prolongado de tiempo. Si se visualiza una imagen estática de forma continua durante un largo período de tiempo, puede causar que la imagen se quede marcada en la pantalla. Esta condición no es permanente, pero puede requerir una cantidad considerable de tiempo de visualización operativa para disiparse, dependiendo del grado de fantasma de la imagen. 120 minutos de reproducción de movimientos continua eliminará la mayoría de los efectos de imágenes fantasma a temperatura ambiente normal (que no sean inferiores 10 C).

Como la naturaleza de la tecnología TFT, es posible que vea una cierta cantidad de puntos brillantes, oscuros, rojos, verdes y azules en la pantalla, los que no afectan el rendimiento del equipo y no se aceptan como un defecto.

Advertencia

Esta es una clase A. En un entorno doméstico, esto puede causar interferencias de radio, en cuyo caso puede ser necesario que el usuario tome las medidas adecuadas.

DIRECTRICES DE SEGURIDAD DE LA PILA

Si se usa correctamente, las pilas de uso doméstico son una fuente segura y confiable de energía portátil. Los problemas pueden ocurrir si se usan mal o se abusa dando lugar a fugas o, en casos extremos, un incendio o una explosión.

Aquí hay algunas pautas sencillas para el uso seguro de la pila diseñadas para eliminar cualquier tipo de problemas.

- Tenga cuidado para recargar sus pilas correctamente, observando las marcas de más y menos en la pila y el aparato. Un montaje incorrecto puede causar fugas o, en casos extremos, un incendio o incluso una explosión.
- Vuelva a colocar el conjunto de pilas a la vez, teniendo cuidado de no mezclar pilas o baterías de distintos tipos usadas y nuevas, ya que esto puede dar lugar a fugas o, en casos extremos, incendios o incluso una explosión.
- Guarde las pilas no utilizadas en su embalaje y lejos de objetos metálicos que puedan causar un cortocircuito dando lugar a fugas o, en casos extremos, un incendio o incluso una explosión.
- Retire las pilas agotadas de equipos y todas las pilas del equipo que usted sabe que no va a usar durante mucho tiempo. De lo contrario, las pilas pueden tener fugas y causar daños.
- Nunca exponga las pilas a una fuente de calor excesiva como por ejemplo la luz solar, el fuego o similares.
- Nunca arroje las pilas al fuego o con materiales peligrosos o inflamables ya que esto puede provocar su explosión. Por favor, recicle las pilas agotadas, no las ponga con la basura normal del hogar.
- Nunca intente recargar las pilas convencionales, ya sea en un cargador ni mediante la aplicación de calor. Podrían tener fugas, causando un incendio o incluso explotar. Hay pilas recargables especiales que están claramente marcadas como tales.
- Supervise a los niños si ellos mismos están reemplazando las pilas con el fin de garantizar que se sigan estos lineamientos.
- No ingiera la pila, peligro de quemaduras químicas.
- Este producto o los accesorios suministrados con el producto pueden contener una pila tipo moneda / botón. Si la pila de botón es ingerida, puede causar

quemaduras internas graves en solo 2 horas y puede llevar a la muerte.

- Recuerde que las pequeñas pilas de botón tales como se utiliza en algunos auriculares, juguetes, juegos y otros aparatos, pueden ser fácilmente tragadas por un niño y esto puede ser peligroso.
- Mantenga las pilas nuevas y viejas lejos de los niños.
- Asegúrese de que los compartimentos de las pilas estén bien cerrados. Si el compartimiento de las pilas no se cierra de forma segura, deje de usar el producto y manténgalo alejado de los niños.
- Busque ayuda médica inmediatamente si cree que alguna pila fue ingerida o colocada dentro de alguna parte del cuerpo.
- Si el líquido de la pila se fuga y entra en contacto con la piel o la ropa, enjuague inmediatamente y a fondo. Si entra en los ojos, bañe su ojo bien en lugar de frotarlo y busque tratamiento médico inmediatamente. El líquido fugado de la pila que entra en los ojos o la ropa puede causar una irritación de la piel o dañar el ojo.

PRECAUCIÓN

SI SUSTITUYE LA BATERÍA INCORRECTAMENTE, EXISTE RIESGO DE EXPLOSIÓN. DESHÁGASE DE LAS PILAS USADAS SIGUIENDO LAS INSTRUCCIONES.

Marcas en el producto

Los siguientes símbolos se utilizan como marcadores sobre las restricciones, precauciones e instrucciones de seguridad **del producto**. Cada explicación se deberá tomar en cuenta dependiendo de la ubicación de tales marcas. Tenga en cuenta dicha información por motivos de seguridad.



Equipo de Clase II: Este aparato está diseñado de una manera tal que no requiere una conexión de seguridad a tierra eléctrica.



Equipo de Clase II con puesta a tierra funcional: Este aparato está diseñado de una manera tal que no requiere una conexión de seguridad a tierra eléctrica, la conexión a tierra se utiliza para fines funcionales.



Conexión de protección a tierra: La terminal marcada está destinada para la conexión del conductor de protección asociada con el cableado de alimentación.



Terminal viva peligrosa: La(s) terminal(es) marcada(s) live (viva) es/son peligrosa(s) bajo condiciones normales de operación.



Precaución, consulte las instrucciones de funcionamiento: El área marcada contiene baterías de celda de moneda o de botón reemplazable por el usuario.

Todas las cuestiones que son causadas por un mal ajuste de cualquier software del cliente, incluyendo el sistema operativo no están cubiertos por la garantía.

Dependiendo del modelo que usted compre, la apariencia real del producto puede diferir de las imágenes utilizadas en este manual.

Vista general

Frente

1. Panel LCD

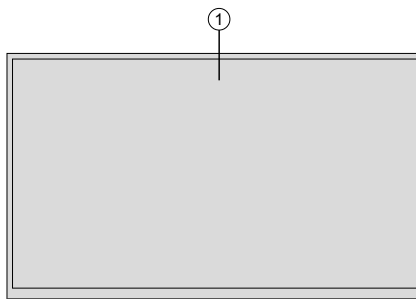

Atrás (1)

1. VGA
2. RS232
3. DVI
4. Puerto de entrada de pantalla
5. Puerto de salida de la pantalla
6. HDMI 1
7. Auriculares
8. USB
9. USB (3.0)
10. Entrada IR
11. HDMI 2

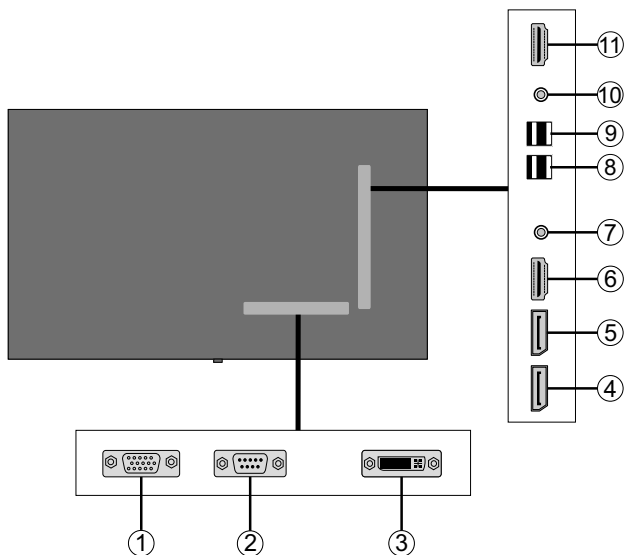

Atrás (2)

1. Salida de audio
2. Entrada de audio
3. Ethernet
4. RJ12 (Solo para mantenimiento)
5. Entrada vídeo
6. YPbPr
7. Salida Coaxial SPDIF

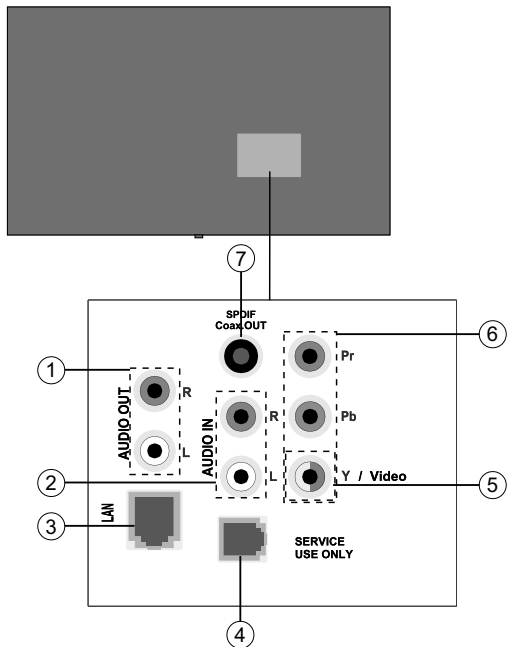

Botones de control en pantalla

1. Encendido/Modo de Espera
2. Fuente / Selecciona el menú de visualización
3. Abra la configuración de brillo / Mueva el enfoque hacia arriba (estando en el menú de la pantalla)
4. Abra la configuración de contraste / Mueva el enfoque hacia arriba hacia abajo (estando en el menú de visualización)
5. Volumen + / Ajusta o mueve el foco a la derecha (estando en el menú de visualización)
6. Volumen - / Mueve el foco a la izquierda (estando en el menú de visualización)

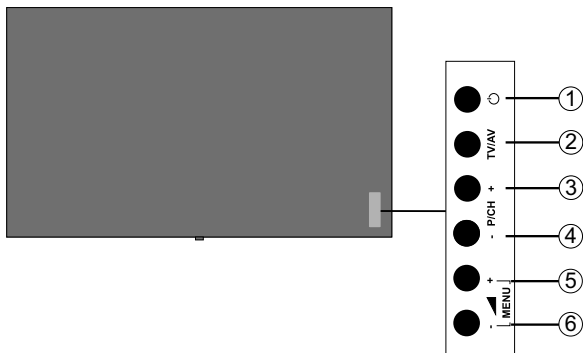

Nota: Pulse los botones de **Volumen +/-** al mismo tiempo para ver el menú principal y los botones **P/CH +/-** para navegar y los botones **Volumen +/-** para cambiar el valor.

Conexión del receptor de IR

Antes de conectar la pantalla a la red eléctrica, conecte el receptor IR suministrado a la entrada IR de la pantalla. Coloque el receptor IR a la vista de su propio mando a distancia. Simplemente opere el mando a distancia mientras apunta hacia el receptor IR y transmitirá la señal de control a su pantalla.

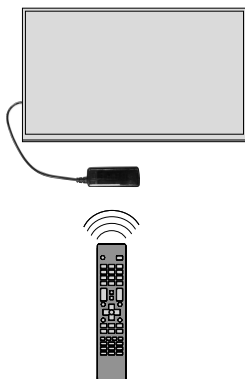

Encender y apagar la pantalla

Presione el botón de **Standby (Espera)** en el mando a distancia o en el lado trasero izquierdo de la pantalla para encender estando en el modo en espera o para cambiar al modo en espera.

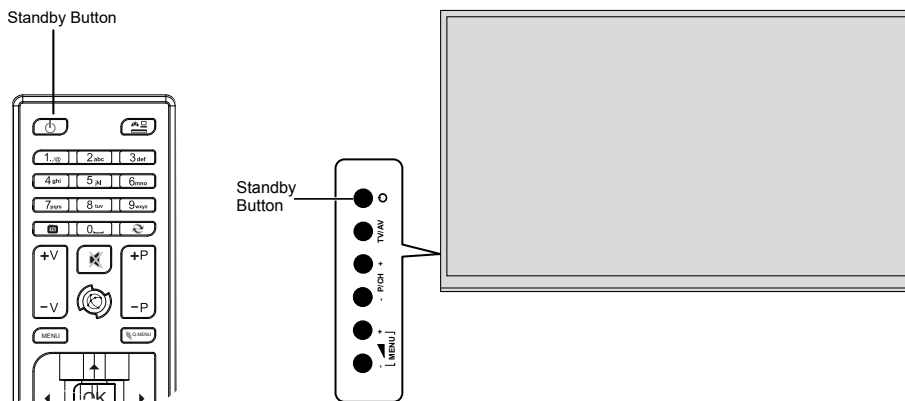

Estado del LED	Estado del monitor
Led de encendido no brilla	Encendido
Led de encendido brilla	Apagado (modo en espera)
Led de encendido parpadeante	Modo de espera de la señal de entrada

Mando a Distancia

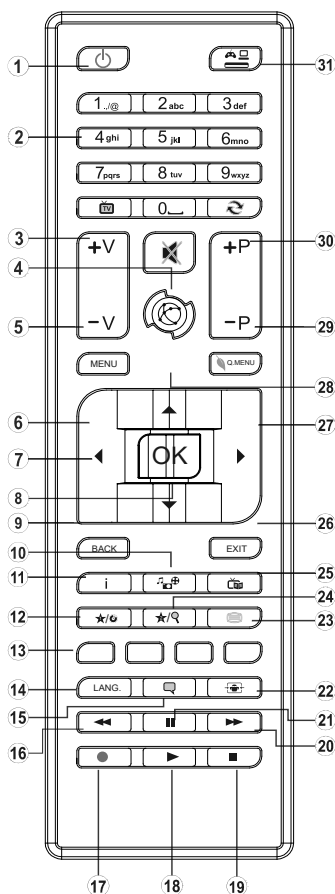

(*) MI BOTÓN1 Y MI BOTÓN2:

En función del modelo, estos botones tendrán funciones predefinidas. Sin embargo se puede establecer una función especial para estos botones. Cambie a la fuente de entrada deseada y pulse y mantenga pulsados estos botones durante cinco segundos. Se mostrará la siguiente información en pantalla. Ahora MI BOTÓN ha sido asociado con la fuente seleccionada.

Tenga en cuenta que si realiza la **Instalación inicial**, MI BOTÓN1 y 2 volverán a su función por defecto.

Colocación de las pilas en el mando a distancia

Levante la tapa trasera del mando y tire suavemente hacia arriba. Inserte dos pilas **AAA**. Asegúrese de que (+) y (-) coincidan con los signos (observe la polaridad correcta). Coloque la tapa otra vez en su sitio.

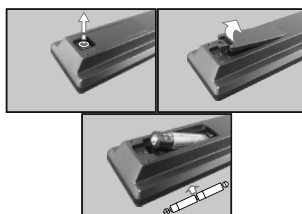

1. **Standby (Modo en espera):** Cambia la pantalla entre Encendido / Apagado
2. **Teclas numéricas:** Introduzca un número o una letra en el cuadro de texto en la pantalla.
3. **Sin función**
4. **Silencio:** Apaga el volumen de la pantalla completamente
5. **Volumen +/-:** Aumenta o disminuye el volumen
6. **Menú:** Muestra el menú principal
7. **Botones de navegación:** Ayuda a navegar por los menús, el contenido, etc.
8. **OK:** Confirma las selecciones del usuario
9. **Atrás/Volver:** Regresa a la pantalla anterior
10. **Explorador multimedia:** Abre la pantalla del explorador multimedia
11. **Info:** Muestra información sobre el contenido de la pantalla.
12. **Mi Botón 1 (*)**
13. **Teclas de Colores:** Siga las instrucciones en pantalla para las funciones de las teclas de colores
14. **Idioma:** Cambia entre los modos de sonido, pantallas y cambia de idioma de audio / subtítulos (en el modo de explorador multimedia)
15. **Subtítulos:** Desactiva los subtítulos dentro y fuera (donde esté disponible)
16. **Retocoso rápido:** Retrocede fotogramas en ficheros multimedia tales como películas
17. Sin función
18. **Reproducir:** Inicia la reproducción de los ficheros seleccionados
19. **Parar:** Detiene la reproducción de ficheros multimedia
20. **Avance rápido:** Avanza fotogramas en ficheros multimedia tales como películas
21. **Pausa:** Pausa la reproducción del fichero en curso
22. **Pantalla:** Cambia la relación de aspecto de la pantalla
23. Sin función
24. **Mi Botón 2 (*)**
25. Sin función
26. **Salir:** Cierra y sale de los menús que aparecen o regresa a la pantalla anterior
27. **Menú Rápido:** Muestra una lista de menús para un acceso rápido
28. **Internet :** Sin función
29. Sin función
30. **Cambiar:** Cicla rápidamente entre las fuentes anteriores y actuales
31. **Fuente:** Muestra todas las fuentes de contenido disponibles

Instalación inicial

Cuando se enciende por primera vez, se mostrará la pantalla de selección de idioma. Seleccione el idioma deseado y pulse **OK**.

En la siguiente pantalla, ajuste sus preferencias de país y pulse **OK** para continuar.

Se le pedirá que configure y confirme un PIN en este punto. Para algunas opciones de **País**, el PIN no se puede establecer en **0000**, en este caso debe introducir otra combinación de números de 4 dígitos. Debe introducir este PIN si se le pide que introduzca un PIN para cualquier operación de menú más tarde.

El menú de configuración de señalización se mostrará a continuación. **Configuración de ID, Orientación del mensaje en pantalla, Opciones de actualización automática de software** se pueden configurar utilizando este menú. El nombre del **modelo, el número de serie y las opciones de la versión de software** son solo informativas. Estarán en gris y no serán seleccionables. Para más información sobre las opciones de este menú, consulte la sección **Contenido del menú de configuración de señalización**. Mientras este menú se muestra en la pantalla, puede copiar archivos de base de **datos** desde un dispositivo USB conectado a la pantalla pulsando el botón amarillo. También puede guardar los datos de información del modelo de la pantalla en un dispositivo USB conectado pulsando el botón **azul**. Una vez finalizada la configuración, pulse **OK** para continuar.

En la siguiente pantalla, se mostrará el menú **Configuración de Red/Internet**. Consulte la sección **Conectividad** para configurar una conexión alámbrica o inalámbrica. Luego de completar la configuración pulse **OK** para continuar. Para pasar al siguiente paso sin hacer nada presione el botón **Avance rápido** en el mando a distancia.

Se completa la **Instalación inicial**.

*Para repetir este proceso y restablecer la configuración de pantalla a los ajustes de fábrica por defecto, entre en el menú de instalación de señalización, seleccione **Instalación inicial** y pulse **OK**. Se le pedirá que ingrese el PIN que ha definido en la primera instalación. Si se introduce el PIN correcto, aparecerá un mensaje de confirmación preguntándole si desea borrar todos los ajustes y restablecer la pantalla. Seleccione la opción **SI** y pulse **OK** para confirmar.*

***Nota:** No apague la pantalla mientras realice la instalación inicial. Tenga en cuenta que, algunas opciones pueden no estar disponibles en función de la selección del país.*

Reproducción multimedia por la entrada USB

***Nota:** Si se inserta un dispositivo USB interno (*) y también se inserta un dispositivo externo, el reproductor multimedia utilizará únicamente el dispositivo externo.*

Puede conectarse unidades de disco duro o memoria USB externa de 2,5" y 3,5" pulgadas (HDD con fuente de alimentación externa) a su pantalla mediante el uso de la(s) entrada(s) USB de la pantalla.

IMPORTANTE! Realice copias de seguridad de los archivos en los dispositivos de almacenamiento antes de conectarlos a la pantalla. El fabricante no será responsable de ningún archivo dañado o pérdida de datos. Ciertos tipos de dispositivos USB (por ejemplo, reproductores MP3) o unidades de disco duro USB / tarjetas de memoria pueden no ser compatibles con esta pantalla. La pantalla soporta formatos de disco FAT32 y NTFS.

Espere un poco antes de cada conexión y desconexión como el jugador todavía puede estar leyendo los archivos. El no hacerlo puede causar daños físicos al reproductor USB y el dispositivo USB en sí. No extraiga la unidad durante la reproducción de un archivo.





Puede usar concentradores USB con las entradas USB de su pantalla. En este caso se recomienda el uso de concentradores USB con alimentación externa.

Se recomienda el uso de las entradas USB de la pantalla directamente, si va a conectar un disco duro USB.

***Nota:** Cuando usa la Visualización de ficheros de imagen en el menú **Naveg. multimedia**, puede visualizar solo 1000 archivos de imágenes almacenados en el dispositivo USB conectado.*

Menú del Explorador Multimedia

Puede reproducir ficheros de fotos, música y películas almacenados en un disco USB al conectarlo a su pantalla. Conecte un disco USB a la entrada ubicada en el lateral de la pantalla. Al pulsar la tecla **Menu** mientras está en el modo de **Explorador multimedia** tendrán acceso a las opciones del menú **Imagen, Sonido y Configuración**. Pulse el botón **Menu** de nuevo para salir de esta pantalla. Podrá configurar las preferencias del **Explorador Multimedia** en el Menú de **Configuración**.

Funcionamiento del Modo Bucle/Aleatorio	
Inicie la reproducción con la tecla de reproducción y active 	Todos los ficheros de la lista se reproducirán de forma continua en el orden original
Inicie la reproducción con la tecla OK y active 	El mismo fichero se reproducirá en un bucle (repetición).
Inicie la reproducción con la tecla de reproducción y active 	Se reproducirán todos los ficheros del disco en orden aleatorio.
Inicie la reproducción con la tecla de reproducción y active  	Todos los archivos de la lista se reproducirán de forma continua en el orden original

Función de reproducción automática USB: USB Auto Play

La característica USB AutoPlay consiste en comenzar a reproducir el contenido multimedia en el dispositivo extraíble, de forma automática. Utiliza el **Explorador multimedia**. Los tipos de contenido multimedia tienen diferentes prioridades con el fin de ser reproducidos. El orden de prioridad de reproducción es para fotos, vídeo y audio. Eso significa que, si hay un contenido de fotos en el directorio raíz del dispositivo extraíble, el Explorador multimedia reproducirá las fotos en una secuencia (en orden de nombre de archivo) en lugar de archivos de vídeo o audio. Si no, se verificará el contenido de vídeo y audio al fin.

Esta función solo funcionará si se producen todas las circunstancias siguientes:

- El dispositivo USB está insertado.
- La opción **Auto Play** está activada. Se coloca en el menú de **Explorador multimedia>Configuración**.

Función de conmutación por error

Si la opción **Sin señal** en el menú **Configuración de señalización** está configurada como **Failover** (Función de conmutación por error), la pantalla comprueba si el dispositivo USB conectado tiene archivos disponibles. Si no hay archivos reproducibles disponibles o no hay ningún dispositivo USB conectado a la pantalla, se mostrará la imagen sin señal y la pantalla se apagará después de un período de 5 minutos. Si no se dispone de ninguna señal de imagen, en la pantalla aparecerá el mensaje Sin señal y la pantalla se apagará después de un período de 5 minutos.

Nota: El ajuste de la opción Reproducción automática en el menú Explorador multimedia> Configuración no es importante, en el modo de conmutación por error funcionará de todos modos.

CEC y CEC RC Passthrough

Esta función permite controlar los dispositivos CEC habilitados, que están conectados a través de puertos HDMI utilizando el mando a distancia de la pantalla.

La opción de la CEC en el menú **Sistema>Configuración>Más** debe estar Activado desde un principio. Pulse el botón de **Fuente** y seleccione la entrada HDMI del dispositivo CEC, en el menú de la **Lista de Fuentes**. Cuando el nuevo dispositivo de fuente CEC está conectado, aparecerá en el menú fuente con su propio nombre en lugar del nombre de los puertos HDMI conectados (como reproductor de DVD, grabadora 1 etc.).

La pantalla a a distancia es capaz de realizar automáticamente las funciones principales después de que se haya seleccionado la fuente HDMI conectada.

Para terminar esta operación y controlar la visualización a través del mando a distancia de nuevo, pulse el botón de **Menú rápido** en el mando a distancia si está disponible, resalte el **CEC RC de paso a través** y se establece como **Apagado** pulsando el botón de Izquierda o Derecha. Si el botón de **Menú rápido** no está disponible para presionar y soltar el botón "0-cero" en el mando a distancia durante 3 segundos. Esta función (**CEC**) también se puede activar o desactivar en el menú **Sistema>Configuración> Más**.

La pantalla también es compatible con la función ARC (Canal de retorno de audio). Esta característica es un enlace de audio destinado a sustituir a otros cables entre la pantalla y el sistema de audio (receptor A/V o sistema de altavoces).

Cuando el ARC está activo, la exhibición no silencia sus otras salidas de audio de forma automática. Así que hay que bajar el volumen de la pantalla a cero manualmente, si desea escuchar el audio desde el dispositivo único de audio conectado (igual que otras salidas de audio digital óptica o coaxial). Si desea cambiar el nivel de volumen del dispositivo conectado, hay que seleccionar el dispositivo de la lista de fuentes. En ese caso, las teclas de control de volumen se dirigen al dispositivo de audio conectado.

Nota: ARC solo se admite a través de la entrada HDMI1.

Control de Audio del Sistema

Permite que un amplificador / receptor de audio se utilice con la pantalla. El volumen se puede controlar utilizando el mando a distancia de la pantalla. Para activar esta función ajuste la opción **Altavoces** en el menú **Sistema>Configuración>Más** como **Amplificador**. Los altavoces de la pantalla se silenciarán y se proporcionará el sonido de la fuente visto desde el sistema de sonido conectado.

Nota: El dispositivo de audio debería admitir la función de Control de Audio del Sistema, y la opción CEC debería estar Activada.

Uso de la URL inicial

- Cree un archivo denominado "starturl.txt" en el directorio raíz de cualquier dispositivo de

almacenamiento USB. Asegúrese de que la extensión sea "txt".

- Abra este archivo con un editor de texto como el Bloc de notas.
- Escriba la URL deseada (por ejemplo, www.starturl.com) en el archivo y guarde los cambios.
- Conecte el dispositivo de almacenamiento USB a la pantalla. Seleccione la opción **Operaciones USB** en el menú **Configuración de señalización** y presione **OK**.
- Apague la pantalla y vuelva a encenderla.

Nota: *Puede comprobar si la URL inicial tiene el enlace deseado en el menú de **Configuración de señalización**>**Opciones de enlace**.*

Contenido del menú Pantalla

Sistema - Contenido del menú Imagen	
Modo	Puede cambiar el modo de la imagen para que se ajuste a sus preferencias o necesidades. El modo de imagen puede configurarse como: Texto, Juegos, Deportes, Señalización Natural .
Contraste	Configura los valores de iluminación y oscuridad de la pantalla.
Brillo	Configura los valores del brillo de la pantalla.
Nitidez	Configura los valores de nitidez de los objetos mostrados en pantalla.
Color	Configura los valores de color, ajustando los mismos.
Ahorro de Energía	Para configurar el Ahorro de energía en Personalizado, Mínimo, Medio, Máximo, Automático, Imagen apagado o encendido . <i>Nota: Algunas opciones pueden estar inactivas en función del Modo seleccionado.</i>
Retroiluminación	Esta función permite controlar el nivel de retroiluminación. La función de retroiluminación estará inactiva si el Ahorro de energía se establece en una opción distinta a Personalizada .
Configuración Avanzada	
Contraste Dinámico	Puede cambiar la relación de contraste dinámico hasta el valor deseado.
Reducción de ruido	Si la señal de difusión es débil y la imagen es ruidosa, utilice la opción de Reducción de Ruido para reducir la cantidad de ruido.
Temperatura del color	Establece el valor de la temperatura de color deseado. Las opciones Cool (Fresco) (1300K), Normal (9300K) y Warm (Cálido) (8500K) están disponibles.
Zoom de Imagen	Establece el formato de tamaño de imagen deseado.
Sensación de película	Pulse los botones izquierdo / derecho para establecer la Sensación de película en Bajo, Medio, Alto o Desactivado. Mientras el modo Sensación de película está activo, optimizará los ajustes de vídeo de la pantalla para imágenes de movimiento para obtener una mejor calidad y legibilidad. Cuando la opción Sensación de película está en Bajo, Medio, Alto , el demo de Sensación de película estará disponible. Si selecciona una de estas opciones y se pulsa el botón OK , se iniciará entonces el modo de demostración. Mientras esté activo el modo de demostración, la pantalla se dividirá en dos partes: una mostrará la actividad "Sensación de película", mientras que la otra mostrará los ajustes habituales de la pantalla. <i>Nota: Esta función puede no estar disponible dependiendo del modelo de su pantalla.</i>
Modo Filme	Las películas se graban en un número diferente de cuadros por segundo. Active esta función cuando esté viendo películas, para poder ver de forma más nítida las escenas rápidas.
Ganancia RGB	Ajuste la intensidad de los colores rojo, verde y azul. Puede usar esta función para ajustar con precisión el balance de blancos en la imagen.
Gama completa de HDMI	Mientras ve la televisión desde esta fuente HDMI, esta característica se hará visible. Puede utilizarla para mejorar los tonos negros de la imagen.
Posición de la PC	
Posición automática	Optimiza la imagen de forma automática. Pulse OK para optimizarla.
Posición H	Esta opción desplaza la imagen horizontalmente hacia la derecha o la izquierda de la pantalla.
Posición V	Esta opción desplaza la imagen verticalmente hacia la parte inferior o superior de la pantalla.
Frecuencia de Reloj	Los ajustes de Frecuencia de Reloj corrigen las interferencias que aparecen como banda vertical en presentaciones que contengan muchos puntos como por ejemplo hojas de cálculo, o párrafos o textos de letra pequeña.
Phase	Según cual sea la fuente de señal de entrada (un ordenador u otros), podrá ver pequeñas interferencias en la pantalla. En dicho caso, usted puede utilizar este elemento para obtener una imagen clara por medio del método de ensayo y error.
Reset	Restablece los ajustes de imagen a los ajustes predeterminados de fábrica (excepto el modo Juego).

*Mientras está en el modo VGA (PC), algunos elementos del menú de **Imagen** no estarán disponibles. En su lugar, se agregarán los ajustes del modo VGA para los Ajustes de la **Imagen** estando en el modo PC.*

Sistema - Contenido del menú Sonido	
Volumen	Ajusta el nivel del volumen.
Ecuualizador	Selecciona el modo ecualizador. Los valores personalizados se pueden hacer solo cuando esta en modo de Usuario .
Balance	Ajusta de donde procede el sonido principalmente, si del altavoz derecho o del izquierdo.
Auriculares	Fija el volumen de los auriculares. Asegúrese antes de usar auriculares también de utilizar un volumen bajo, para evitar problemas de audición. Solo está disponible si la opción Auriculares/Lineout está ajustada en Auriculares.
Enlace de Audio	Presiona OK para abrir la pantalla del menú del Enlace de Audio. Con el uso de esta pantalla se pueden descubrir y conectar los dispositivos de sonido a la pantalla de forma inalámbrica.
AVL (Limitador Automático de Volumen)	Establece el sonido para obtener un nivel de salida fija entre las fuentes.
Auriculares/Salida	Cuando se conecta un amplificador externo para su visualización utilizando el conector de auriculares, puede seleccionar esta opción como Lineout . Si ha conectado los auriculares a la pantalla, configure esta opción como Headphone (Auriculares) . Asegúrese antes de usar los auriculares que este elemento de menú se establece en Auriculares . Si se establece en Salida , la salida de la toma de auriculares se ajusta al máximo que no pueda dañar su audición.
Salida Digital	Fija el tipo de salida de audio digital. Las opciones PCM y Compressed (Comprimido) están disponibles.
Ganancia de bajos	Controla el nivel de ganancia de bajos. Pulse el botón Izq. o Dch. para fijarlo. <i>Nota: Esta función puede no estar disponible dependiendo del modelo de su pantalla.</i>

Sistema - Contenido del Menú Configuración	
Idioma	Establece la preferencia de idioma del menú de mensajes en pantalla.
Fecha/Hora	Permite configurar la fecha y hora.
Fuentes	Permite activar o desactivar las opciones de la fuente elegida.
Configuración de Red /Internet	Configuración de visualización de red/internet.
Más	Muestra otras opciones de ajuste de la pantalla.
Temporizador del menú	Cambia la duración de la desconexión de las pantallas de menús.
Led de indicación de modo en espera	Activa o desactiva la funcionalidad del led en espera. Si está desactivado, el led no funcionará.
Actualiz. software	Asegura que su pantalla cuente con la última versión del firmware. Pulse OK para ver las opciones del menú.
Versión de la Aplicación	Muestra la versión actual del software.
Apagado automático de la pantalla	Establece el tiempo deseado para la pantalla para ir automáticamente al modo de espera cuando no está siendo operado.

Compartir Audio y Vídeo	La característica Compartir Audio y Vídeo le permite compartir archivos almacenados en el teléfono inteligente o Tableta PC. Si usted tiene un teléfono inteligente o tableta compatible con PC e instala el software adecuado, puede compartir / reproducir fotos en su pantalla. Consulte las instrucciones de su software de intercambio para obtener más información. El modo Compartir Audio y Vídeo no estará disponible con la función de portal de Internet.
Modo de Encendido	Esta configuración fija la preferencia de encendido. Las opciones de Último estado , Siempre encendido y En espera , están disponibles.
CEC	Gracias a este ajuste podrá activar y desactivar totalmente la función CEC. Pulse los botones de dirección Izquierda o Derecha para activar o desactivar la función.
Encendido Automático de CEC	Esta función permite que el dispositivo compatible con HDMI-CEC sea conectado para encender la pantalla y cambiar a su fuente de entrada de forma automática. Pulse el botón a la izquierda o derecha para activar o desactivar la función.
Altavoces	Para escuchar el audio de imágenes desde el dispositivo de audio compatible conectado establecido como Amplificador . Puede utilizar el mando a distancia de la pantalla para controlar el volumen del dispositivo de audio.
Configuración de DPstream (*)	Establece el tipo de flujo de DisplayPort. Las opciones MST y SST están disponibles. (*) <i>Este elemento del menú solo aparece cuando la fuente de entrada se establece en DP.</i>
Mando a distancia inteligente	Pulse OK para abrir la pantalla del menú de mando a Smart a Distancia. Con el uso de esta pantalla se pueden descubrir y conectar los dispositivos de mando a distancia para su visualización inalámbrica.
Modo de Espera Rápido	Si esta función está activada, la pantalla puede volver a encenderse con los comandos RS232 y Lan si está apagado a través de ella. Pulse el botón Izquierda o Derecha para activar o desactivar la función.

Menú de configuración de señalización de de contenido	
Set ID (Establecer ID)	Establece el ID del dispositivo. Puede seleccionar un valor entre 0-100 utilizando los botones numéricos del mando a distancia para identificar su pantalla.
Orientación del mensaje en pantalla	Establece la rotación del OSD (Desplegado en la pantalla, por sus siglas en inglés) en su pantalla. Las opciones Landscape (Vertical) y Portrait (Horizontal) están disponibles.
Actualiz. software	Muestra la versión actual del software. Pulse OK para ver las opciones del menú de Opciones de actualización . Puede utilizar estas opciones para iniciar una búsqueda manual de actualizaciones de software y configurar su preferencia de escaneo automático.
Número de serie	Muestra el número de serie de la unidad. (No se puede cambiar por el usuario)
Nombre de modelo	Muestra el nombre del modelo de la unidad. (No se puede cambiar por el usuario)
Guardar información del modelo	Copia los datos de información del modelo de la unidad a und dispositivo USB conectado.
Clonar a USB	Copia los archivos de base de datos de la unidad a un dispositivo USB conectado.
Clonar desde USB	Copia los archivos de la base de datos desde un dispositivo USB conectado a la unidad.
Ajustes de Video Wall (Muro de vídeo)	Pulse OK para abrir la pantalla del menú Configuración de muro de vídeo . El número de filas, el número de columnas, la celda y el desplazamiento están disponibles.
Modo de Encendido	Configura la preferencia del modo de encendido. Las opciones de Último estado , Siempre encendido y En espera , están disponibles .
Modo en espera Rápido (Quick Standby)	Si esta función está activada, la pantalla puede volver a encenderse con los comandos RS232 y Lan si está apagado a través de ella. Pulse el botón Izquierda o Derecha para activar o desactivar la función.

<p>Configuración de OPS</p>	<p>Pulse OK para abrir la pantalla del menú OPS Settings (Configuración de OPS). Hay tres opciones de submenú disponibles.</p> <p>OPS Information (Información de OPS): Muestra información de solo lectura sobre la unidad OPS, si se admite.</p> <p>OPS Status (Estado de OPS): Muestra si el módulo OPS está activado o desactivado. Permite el cambio de estado a través de una señal PSON suave (0.5s)</p> <p>Powerdown (Apagado): Apaga el OPS a través de una señal PSON dura (5s)</p> <p><i>Nota: Este menú no estará disponible si OPS no está soportado o no está conectado a la unidad.</i></p>
<p>Copia el caché de aplicaciones de USB</p>	<p>Copia los datos del caché de la aplicación desde un dispositivo USB conectado a la unidad.</p> <p><i>Nota: Esta función puede no estar disponible dependiendo del modelo de su pantalla.</i></p>
<p>Configuración del programador</p>	<p>Pulse OK para abrir la pantalla del menú Configuración del programador. Establezca la opción Programador como Encendido utilizando los botones direccionales Izquierda / Derecha. Usando las opciones del submenú, puede configurar la unidad para que se encienda automáticamente a un tiempo definido con el ajuste de fuente de entrada definido. También se puede configurar para desactivar a una hora definida. Si la opción Fuente se establece como Último estado, la fuente de entrada no se cambiará en el momento de encendido. Si la opción Fuente está configurada como USB, los archivos multimedia del dispositivo USB conectado se reproducirán automáticamente como se explica en la sección titulada "Función de reproducción automática de USB".</p>
<p>Opciones de enlaces</p>	<p>Pulse OK para abrir la pantalla de menú Opciones de enlace. La URL de inicio y enlaces de Configuraciones de url se mostrarán. Estos artículos son solo informativos y no son seleccionables. Abrir la página inicial del navegador y preferencias de enlaces del Servidor NTP puede configurarse utilizando las opciones relacionadas.</p>
<p>Cambio de píxeles</p>	<p>Activa o desactiva el desplazamiento de píxeles. Esta opción se puede utilizar para evitar la retención de imágenes (después de los efectos de imagen) que puede ocurrir al mostrar patrones fijos o imágenes fijas durante un largo período de tiempo. Si está activada, la imagen y OSD se desplazarán a intervalos de tiempo especificados.</p>
<p>Información de USB</p>	<p>Pulse OK para abrir la pantalla del menú Información de USB. Se mostrará el espacio total actual y la información de espacio libre del dispositivo USB conectado. También puede formatear el dispositivo USB conectado mediante la opción Format Disk (Formatear disco) en este menú (solo en formato FAT32).</p>
<p>Retardo del encendido</p>	<p>Establece un valor de retardo al encendido. Este valor se puede ajustar de 0 a 2000 ms en pasos de 100 ms. La pantalla se encenderá después de expirar el tiempo de retardo configurado.</p>
<p>Operaciones de USB</p>	<p>Seleccione y oprima OK para realizar operaciones USB.</p>
<p>Sin Señal</p>	<p>Establece la preferencia de comportamiento de la pantalla, cuando no se detecta ninguna señal de la fuente de entrada actualmente establecida. Las opciones Función de conmutación por error e Búsqueda de entrada están disponibles.</p> <p>Si se selecciona Failover, la pantalla comprueba si el dispositivo USB conectado tiene archivos disponibles. Si no hay archivos reproducibles disponibles o no hay ningún dispositivo USB conectado a la pantalla, se mostrará la imagen Sin señal. Si no hay ninguna imagen de señal disponible, se mostrará el mensaje de pantalla Sin señal. El ajuste de la opción Reproducción automática en el menú Explorador multimedia > Configuración no es importante, en el modo de conmutación por error funcionará de todos modos.</p> <p>Si se selecciona Búsqueda de entrada, la pantalla buscará todas las fuentes de entrada disponibles consecutivamente para encontrar la señal. Si no se detecta ninguna señal de otras fuentes disponibles, aparecerá en pantalla Sin señal y la pantalla se apagará automáticamente después de un período de 30 segundos.</p>

Apagado por falta de señal	<p>Cuando está activada, la pantalla se apagará después de un período de 5 minutos, si no se recibe ninguna señal de la fuente seleccionada.</p> <p>Esta función solo funcionará si se producen todas las circunstancias siguientes:</p> <ul style="list-style-type: none"> - La opción Sin señal está configurada como Failover (Función de conmutación por error). - El dispositivo USB no está conectado al dispositivo de pantalla / USB está conectado, pero no hay archivos reproducibles instalados en el dispositivo USB.
Arranque automático	Configura la preferencia de arranque automático. Las opciones CMS(url de inicio) , Open Browser(abre la página inicial del navegador) y Disabled (Deshabilitado) están disponibles.
Ultimo estado	Fije como Encendido para habilitar que la pantalla se encienda de nuevo en el modo que estuviese antes de apagarlo.
Bloqueo del Panel	Establezca como Apagado para prohibir el uso de los botones de la pantalla.
Desactivación del Mando	Fije como Encendido para deshabilitar el uso del mando a distancia. Independientemente del ajuste de esta opción, el mando a distancia funcionará en modo de espera. Si esta opción se establece como "Limitado" solo funcionarán las teclas de volumen arriba / abajo, Programa arriba / abajo, las teclas numéricas y la tecla de espera en el mando a distancia.
Configuración del volumen	Pulse OK para ver las opciones disponibles del menú.
Opción USB	Fije como Apagado para bloquear el uso de los puertos USB de la pantalla. También puede configurar esa opción como 5V para proporcionar alimentación de 5 voltios a través de USB. En este caso, todavía no estará disponible para navegar por el contenido del USB mediante la función Explorador de medios de la pantalla.
Modo de Imagen de arranque	Configura la preferencia del modo de imagen al encenderla. Si está ajustado como Off (Apagado), se usará el último modo de imagen ajustado al encenderlo.
UART 0	<p>Seleccione el protocolo ASCII / HEX para UART 0. El valor predeterminado es ASCII. No es necesario reiniciar la pantalla después de la selección para poder trabajar correctamente con los protocolos. Si se cambia la selección, se conservará el último protocolo seleccionado y se iniciará cuando se encienda la pantalla.</p> <p>Tenga en cuenta que la selección ASCII / HEX no funciona mientras los registros de depuración están habilitados. Si se cambia erróneamente a HEX mientras los registros de depuración están habilitados, invierta la selección a ASCII y reinicie la pantalla para corregir los registros de depuración y el comportamiento del protocolo ASCII.</p> <p>ambién tenga en cuenta que el protocolo HEX funcionará con el valor de la velocidad en baudios de 19200 para UART0</p>
UART 1	<p>Seleccione el protocolo ASCII / HEX para UART 1. El valor predeterminado es HEX. No es necesario reiniciar la pantalla después de la selección para poder trabajar correctamente con los protocolos. Si se cambia la selección, se conservará el último protocolo seleccionado y se iniciará cuando se encienda la pantalla.</p> <p>Tenga en cuenta que la selección ASCII / HEX siempre está funcionando como se espera. No importa si los registros de depuración están habilitados o no.</p> <p>También tenga en cuenta que el protocolo HEX funcionará con el valor de velocidad en baudios de 9600 para UART1</p>
Tiempo de vida del televisor	Muestra la duración de vida de la unidad.
Restablecer Valores por Defecto	Resalte esta opción y presione el botón OK en el mando a distancia para volver a la pantalla a la configuración predeterminada.
Instalación inicial	<p>Resalte y presione OK para realizar la Instalación inicial y restablecer todos los ajustes a los ajustes de fábrica. Deberá introducir el PIN correcto para realizar esta operación.</p> <p><i>Nota: Introduzca el PIN que ha definido durante el proceso de la Instalación inicial.</i></p>

Conectividad

Para establecer la configuración con cable o inalámbrico por favor consulte la sección **Configuración de Red/Internet** en el menú **System>Settings** (Sistema>Configuración).

Conectividad alámbrica

Conexión a Redes Alámbricas

- Usted debe tener un módem/router conectado a una conexión de banda ancha activa.
- Conecte su pantalla al módem / router mediante un cable Ethernet. Hay un puerto LAN en la parte posterior (trasera) de la pantalla.

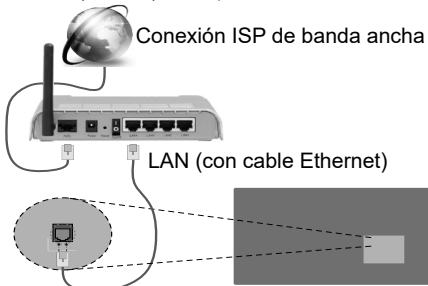

La entrada LAN en el lado posterior de la pantalla

Configuración del Dispositivo Alámbrico

Tipo de red

El **Tipo de red** puede seleccionarse como **Dispositivo alámbrico**, **Dispositivo inalámbrico** o **Deshabilitado**, de conformidad con la conexión activa a la pantalla. Seleccione este como Dispositivo alámbrico si está conectando a través de una red Ethernet.

Prueba de velocidad de Internet

Seleccione **Prueba de Velocidad de Internet** y pulse el botón **OK**. La Pantalla comprobará el ancho de banda de la conexión a Internet y mostrará el resultado cuando se haya completado.

Configuración Avanzada

Seleccione **Configuración Avanzada** y presione el botón **OK**. En la siguiente pantalla puede cambiar la configuración IP y DNS de la pantalla. Seleccione el que desee y pulse el botón Izquierda o Derecha para cambiar el ajuste de **Automático a Manual**. Ahora puede introducir la **IP Manual** y / o valores del **DNS Manuales**. Seleccione el elemento relacionado en el menú desplegable e introduzca los nuevos valores utilizando los botones numéricos del mando a distancia. Pulse el botón **OK** para guardar la configuración

cuando haya terminado.

Conexión Inalámbrica

Para conectarse a una red inalámbrica

La pantalla no se puede conectar a las redes con un SSID oculto (nombre de red inalámbrica). Si desea hacer visible la SSID del módem, deberá cambiar los ajustes SSID a través del software del mismo.

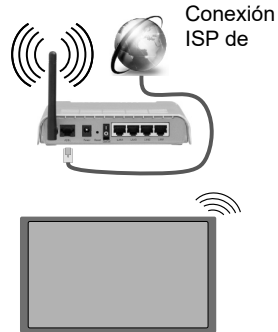

- Un router inalámbrico N (IEEE 802.11a/b/g/n) con banda simultánea de 2,4 y 5GHz diseñado para aumentar el ancho de banda. Están optimizados para hacer más suave y más rápido streaming de vídeo de alta definición, transferencias de ficheros y juegos inalámbricos.
- La frecuencia y el canal variarán en función de la zona.
- La velocidad de transmisión varía en función de la distancia y el número de obstáculos entre los aparatos transmisores, la configuración de los mismos, el estado de las ondas de radio, el tráfico de la línea, y de los propios aparatos que utilice. La transmisión también se puede cortar o se desconecta en función de las condiciones de onda de radio de teléfonos DECT, o cualesquier otros aparatos 11b WiFi. Los valores estándar de la velocidad de transmisión son los valores teóricos máximos para los estándares inalámbricos. No suponen la velocidad real de la transmisión de datos.
- La ubicación donde la transmisión sea más efectiva, variará en función del entorno donde se utilice.
- La función inalámbrica de la pantalla es compatible con los módems tipo 802.11 a, b, g y n. Es altamente recomendable que usted utilice el protocolo IEEE 802.11n de comunicación con el fin de evitar posibles problemas mientras ve vídeos.
- Debe cambiar el SSID de su módem cuando haya cualquier otro módem con el mismo SSID. De otra manera podría experimentar problemas con la conexión. Si el problema surge mientras utiliza una conexión inalámbrica, pruebe entonces a utilizar la conexión alámbrica.

Configuración de los ajustes del dispositivo inalámbrico

Abra el menú **Configuración de Red /Internet** y seleccione el Tipo de red como Dispositivo inalámbrico para iniciar el proceso de conexión.

La pantalla escaneará las redes inalámbricas de forma automática. Después, se mostrará la lista de redes disponibles. De esa lista, seleccione la red que prefiera.

Nota: Si el módem es compatible con el modo N, debe establecer la configuración de modo N.

En caso de que dicha red esté protegida mediante contraseña, introduzca la clave correcta mediante el teclado virtual. Puede utilizar este teclado a través de los botones de navegación y el botón **OK** del mando a distancia.

Espere hasta que vea la dirección IP en la pantalla.

Esto significará que se ha establecido la conexión. Para desconectarse de una red inalámbrica, seleccione **Tipo de red** y pulse los botones Izquierda o Derecha para establecer como **Deshabilitado**.

Si su router tiene el botón de WPS (Configuración de Wi-Fi segura), podrá conectar directamente su pantalla al módem / router sin introducir una contraseña o la adición de red primero. Resalte la opción de **Pulse el botón de WPS en su router de WiFi** y pulse el botón OK. A continuación, pulse el botón WPS en el router / módem para conectarse.

Seleccione Prueba de Velocidad de Internet y pulse el botón **OK** para comprobar la velocidad de conexión a Internet. Seleccione **Configuración Avanzada** y pulse el botón **OK** para abrir el menú de configuración avanzada. Utilice los botones de navegación y numéricos para establecer. Pulse el botón **OK** para guardar la configuración cuando haya terminado.

Otra Información

El estado de la conexión se mostrará como **Conectado** o **No Conectado** y la dirección IP actual, si se establece una conexión.

Conexión al teléfono móvil mediante WiFi

- Si el dispositivo móvil tiene función WiFi, puede conectarlo a su visualización a través de un router, con el fin de acceder al contenido en su dispositivo. Para ello, el dispositivo móvil debe tener un software de intercambio apropiada.
- Conecte al router siguiendo los pasos indicados anteriormente en la sección **Conectividad Inalámbrica**.
- Después, involucrar a su dispositivo móvil con el router y luego activar el software para compartir en su dispositivo móvil. A continuación, seleccione los archivos que desea compartir con su pantalla.

- Si se establece correctamente la conexión, usted será capaz de acceder a los archivos compartidos desde su dispositivo móvil a través del **Explorador multimedia** de la pantalla.
- Entre en el menú del **Explorador multimedia** y se mostrará el OSD de selección de dispositivos de reproducción. Seleccione su dispositivo móvil y pulse el botón **OK** para continuar.
- Si es posible, podrá descargar una app para usar como mando a distancia virtual desde el servidor de aplicaciones de su teléfono o dispositivo móvil.

Nota: Esta característica no es compatible con todos los dispositivos móviles.

Pantalla Inalámbrica

La pantalla inalámbrica es un estándar para el servicio de streaming de vídeo y contenido de sonido por Wi-Fi Alliance. Esta característica proporciona la capacidad de utilizar su pantalla como dispositivo de visualización inalámbrico.

Uso con dispositivos móviles

Existen diferentes normas que permiten el intercambio de pantallas, incluyendo gráficas, contenido de vídeo y audio entre el dispositivo móvil y visualización.

Enchufe el conector USB inalámbrico para primero a la pantalla, si la pantalla no tiene función WiFi interna.

A continuación, pulse el botón Fuente del mando a distancia y cambie a la fuente de visualización inalámbrica.

Aparecerá una pantalla que indica que la pantalla está lista para la conexión.

Abra la aplicación para compartir en su dispositivo móvil. Estas aplicaciones se denominan de forma diferente para cada marca, por favor consulte el manual de instrucciones de su dispositivo móvil para obtener información detallada.

Realice una búsqueda de dispositivos. Después de seleccionar la pantalla y conectar, la pantalla de su dispositivo se mostrará en su pantalla.

Nota: Solo podrá utilizar esta opción en caso de que el dispositivo o teléfono móvil sea compatible con esta función. Los procesos de búsqueda y conexión variarán en función del programa que use. Los dispositivos Android deberán usar la versión V4.2.2 o superior.

Conexión de Otros Dispositivos Inalámbricos

Su pantalla es compatible con otra tecnología de conexión inalámbrica de corto alcance también. Un emparejamiento se requiere antes de utilizar este tipo de dispositivos inalámbricos con el conjunto de visualización. Debe hacer lo siguiente para emparejar el dispositivo con la pantalla:

- Configure el dispositivo en modo de emparejamiento
- Inicie la detección de dispositivos en la pantalla

Nota: Consulte el manual de Usuario del dispositivo inalámbrico para aprender cómo configurar el dispositivo en modo de emparejamiento.

Se pueden conectar dispositivos de audio para los mandos a distancia de forma inalámbrica a la pantalla. Desconecte o apague cualquier otro dispositivo de audio conectado a fin de que la función de conexión inalámbrica funcione correctamente. Para dispositivos de Audio use la opción **Enlace de Audio** en el menú **Sistema>Sonido**, para los mandos a distancia la opción **Smart a distancia** en el menú **Sistema>Ajustes>Más**. Seleccione la opción de menú y pulse el botón OK para abrir el menú relacionado. Con este menú puede encontrar y conectarse a dispositivos que utilizan la misma tecnología inalámbrica para empezar a usarlos. Siga las instrucciones en línea. Inicie la búsqueda de dispositivos. Se mostrará una lista de los dispositivos inalámbricos disponibles. Marque el dispositivo al que desea conectarse de la lista de favoritos y pulse **OK** para confirmar la operación. Si se muestra el mensaje **"Dispositivo conectado"**, la conexión se ha establecido exitosamente. Si falla la conexión vuelva a intentarlo.

Nota: Los dispositivos inalámbricos pueden operar dentro de la misma gama de frecuencias de radio y pueden interferir entre sí. Para mejorar el rendimiento de su dispositivo inalámbrico colóquelo al menos a 1 metro de distancia de cualquier otro dispositivo inalámbrico.

Problemas de Conectividad

Red Inalámbrica No Disponible

- Asegúrese de que los servidores de seguridad de la red permitan la conexión inalámbrica de visualización.
- Intente buscar redes inalámbricas de nuevo, usando la pantalla del menú **Configuración de Red /Internet**.

Si la red inalámbrica no funciona correctamente, pruebe a utilizar la red de cable en su casa. Consulte la sección **Conectividad Alámbrica** para obtener más información sobre el proceso.

Si la Pantalla no funciona utilizando la conexión por cable, compruebe el módem (router). Si éste no parece tener ningún problema, compruebe entonces la conexión a Internet del módem.

La Conexión es Lenta

Lea las instrucciones del módem inalámbrico para obtener información sobre el área de servicios internos, velocidad de conexión, calidad de la señal, así como sobre otros ajustes. Es necesaria una conexión de alta velocidad para el módem.

Interrupciones o reacciones lentas durante la reproducción

Usted podrá intentar lo siguiente en tal caso:

Mantenga una distancia mínima de tres metros de hornos microondas, móviles, dispositivos bluetooth, o de cualquier otro dispositivo compatible con Wi-Fi. Intente cambiar el canal activo del router WLAN.

Conexión a Internet no Disponible / Compartir Audio y Vídeo No Funcionando

Si la dirección MAC (un número identificador único) del ordenador o del módem se ha registrado de forma permanente, es posible que su Pantalla no pueda conectarse a internet. En tal caso, la dirección MAC se autentica cada vez que se conecta a Internet. Se trata de una medida de precaución contra el acceso no autorizado. Debido a que su Pantalla tiene su propia dirección MAC, el proveedor de servicios de Internet no puede validar la dirección MAC de su Pantalla. Por esta razón, su Pantalla no se puede conectar a internet. Póngase en contacto con su proveedor y solicite la información de servicios de Internet sobre cómo conectar un dispositivo diferente, como su Pantalla, a la Internet.

También es posible que la conexión puede no estar disponible debido a un problema de cortafuegos. Si usted piensa que esta es la causa del problema, póngase en contacto con su proveedor de servicios Internet. Un servidor de seguridad podría ser la razón de un problema de conectividad y descubrimiento durante el uso de la Pantalla en el modo de Compartir Audio y Vídeo o durante la navegación a través de esta misma función.

Dominio Incorrecto

Asegúrese de que ya ha iniciado sesión en su PC con un nombre de usuario / contraseña autorizados y también asegurarse de que su dominio está activo, antes de compartir cualquier fichero en su programa de servidor DLNA en su PC. Si el dominio no es válido, esto podría causar problemas explorando ficheros en el modo Compartir Audio y Vídeo.

Uso del servicio de red Compartir Audio y Vídeo

La característica de Compartir Audio y Vídeo utiliza un estándar que facilita el proceso de visión de la electrónica digital y los hace más cómodo de usar en una red doméstica.

Esta norma le permite ver y reproducir fotos, música y vídeos almacenados en el servidor multimedia conectados a la red doméstica.

1. Instalación de Nero Media Home

La función Compartir Audio y Vídeo no puede ser utilizada si el programa servidor no está instalado en su PC o si el software del servidor multimedia requerido no está instalado en el dispositivo compañero. Por favor, prepare su PC con el programa Nero Media Home. Para obtener más información

acerca de la instalación, por favor, consulte la sección "Instalación de Nero Media Home".

2. Conexión a Redes Alámbricas o Inalámbricas

Vea los capítulos **Conectividad Alámbrica/ Inalámbrica** para obtener información detallada sobre la configuración.

3. Reproducción de Ficheros Compartidos mediante el Explorador Multimedia

Seleccione **ExploradorMultimedia** utilizando los botones de navegación en el menú principal y pulse **OK**. Se mostrará el explorador multimedia.

Compartir Audio y Vídeo

Seleccione el tipo de medio deseado **en el menú principal del Explorador multimedia** y pulse **OK**. Si las configuraciones de intercambio se establecen correctamente, la pantalla de **Selección de Dispositivo** aparecerá después de seleccionar el tipo de papel deseado. Se mostrará en esta pantalla una lista de redes disponibles, si las encuentra. Seleccione el servidor multimedia o de red que desea conectarse usando los botones Arriba o Abajo y pulse **OK**. Si desea actualizar la lista de dispositivos, pulse el botón **Verde**. Puede pulsar **Menu** para salir.

Si selecciona el tipo de medio como **Videos** y elije un dispositivo desde el menú de selección. Luego seleccione la carpeta con los ficheros de vídeo en ella en la siguiente pantalla y se mostrarán todos los ficheros de vídeo disponibles.

Si desea mostrar una lista de otros tipos de medio desde esta pantalla, deberá retroceder a la pantalla principal del **Explorador multimedia**; a continuación deberá seleccionar el tipo de multimedia que desee y realizar una nueva selección de red. O pulse el botón **Azul** para cambiar al siguiente tipo de medio de forma rápida sin necesidad de cambiar la red. Consulte la sección Menú **Explorador Multimedia** para obtener más información sobre la reproducción de ficheros.

Si ocurre un problema en la red, por favor, apague la pantalla y saque el cable de la toma de corriente y vuelva a conectar y a encender. Modo de truco y saltar no son compatibles con la función de Compartir Audio y Vídeo.

PC / HDD / Media Player o cualquier otro dispositivo compatible debe ser utilizado con una conexión alámbrica para una calidad de reproducción superior.

Utilice la conexión inalámbrica a Internet para compartir ficheros más rápido entre otros dispositivos como ordenadores.

Nota: Puede haber algún PC que no sea capaz de utilizar la función de Compartir Audio y Vídeo debido a la configuración del administrador y de seguridad (como PCs de negocios).

Para obtener la mejor transmisión de la red doméstica con esta pantalla, el software Nero debe ser instalado.

Instalación de Nero MediaHome

Realice los siguientes pasos para la instalación de Nero MediaHome:

Nota: La función Compartir Audio y Vídeo no puede ser utilizada si el programa servidor no está instalado en su PC o si el software del servidor multimedia requerido no está instalado en el dispositivo compañero.

1. Escriba el siguiente enlace completo en la dirección-bar de su navegador web.
<http://www.nero.com/mediahome-tv>
2. Haga clic en el botón **Descargar** de la página inicial. El fichero de instalación se descargará en su PC.
3. Una vez finalizada la descarga, haga doble clic en el fichero de instalación para iniciar la instalación. El asistente de instalación le guiará a través del proceso de instalación.
4. La siguiente pantalla se mostrará primero. El asistente de instalación comprueba la disponibilidad de software de terceros requerida en su PC. Si faltase cualquiera de dichas aplicaciones, se mostrará una lista de las que faltan para que las instale antes de continuar con la instalación de Nero Media Home.
5. Haga clic en el botón **Instalar**. Se mostrará la serie integrada. Le recomendamos que no cambie dicho número de serie.
6. Haga clic en el botón **Siguiente**. Las condiciones de licencia se mostrará la pantalla (EULA). Lea detenidamente el acuerdo de licencia y marque la casilla correspondiente en caso de estar de acuerdo con los términos del mismo. No será posible la instalación sin consentir con el acuerdo.
7. Haga clic en el botón **Siguiente**. En la siguiente pantalla puede establecer sus preferencias de instalación.
8. Haga clic en el botón **Instalar**. La instalación comienza y termina de forma automática. Una barra de progreso indica el estado del proceso de instalación.
9. Haga clic en el botón **Terminar**. La instalación está completa. Usted será dirigido al sitio web del software Nero.
10. Un acceso directo se coloca ahora en el escritorio.

¡Felicidades! Ha instalado correctamente Nero MediaHome en el PC.

Ejecute Nero MediaHome haciendo doble clic sobre el icono de acceso directo.



Explorador Web

Para utilizar el explorador de Internet, ingrese primero en el menú principal presionando el botón **MENU**. A continuación, inicie la aplicación **Explorador de Internet** desde el menú de **Internet**. También puede presionar el botón Internet del mando a distancia para abrir el explorador de Internet.

() La aparición del logotipo del navegador puede cambiar*

En la pantalla inicial del navegador, las miniaturas de los enlaces predefinidos (si los hay) a sitios web disponibles se mostrarán como opciones de **Marcación rápida** junto con **Editar Marcación rápida** y las opciones de **Añadir a Marcación rápida**. Si se define la URL de la página inicial del explorador en el menú **Configuración de señalización> Opciones de enlace**, se abrirá el navegador en esta página.

Para navegar por el navegador web, utilice los botones de dirección del mando a distancia o un mouse conectado. Para ver la barra de opciones del explorador, mueva el cursor a la parte superior de la página o pulse el botón **Volver/Atrás**. Las opciones de las pestañas **Historial**, y **Marcadores** y la barra del navegador que contiene los botones anterior/siguiente, el botón de actualización, la barra de dirección/búsqueda, el **Marcación rápida** y los botones de **Opera** están disponibles.

Para agregar un sitio web que desee para la lista de **Marcación rápida** para un acceso rápido, mueva el cursor a la parte superior de la página o pulse el botón **Volver/Atrás**. Aparecerá la barra del navegador. Seleccione el botón **Marcación rápida** -  y pulse el botón **OK**. A continuación, seleccione la opción **Agregar a Marcación rápida** y pulse el botón **OK**. Llène los espacios en blanco de **Nombre** y **Dirección**, seleccione **OK** y pulse el botón **OK** para agregar. Mientras que usted está en el sitio que desee **agregar a la lista de Marcación rápida**, resalte el botón **Opera** -  y pulse el botón **OK**. A continuación, seleccione la opción **Agregar a Marcación rápida** y pulse nuevamente el botón **OK**. **Nombre** y **Dirección** se rellenarán automáticamente de acuerdo con el sitio que está visitando. Seleccione **OK** y pulse el botón **OK** para agregar.

También puede utilizar las opciones del menú de **Opera** para manejar el navegador. Seleccione el botón **Opera** -  y pulse el botón **OK** para ver páginas disponibles específicas y opciones generales.

Hay varias formas de buscar o visitar sitios web que utilizan el navegador web.

Introduzca la dirección de un sitio web (URL) en la barra de búsqueda / dirección y seleccione el botón **Enviar** en el teclado virtual y pulse el botón **OK** para visitar el sitio.

Introduzca las palabras clave en la barra de búsqueda/dirección y seleccione el botón **Enviar** en el teclado virtual y pulse el botón **OK** para iniciar una búsqueda en los sitios web relacionados.

Seleccione la miniatura de **Marcación rápida** y pulse el botón **OK** para visitar el sitio web relacionado.

Su pantalla es compatible con teclado / mouse USB. Conecte su dispositivo a la entrada USB de su pantalla para una navegación más fácil y rápida.

Algunas páginas de Internet incluyen contenidos en flash. El explorador no admite estos contenidos.

Su pantalla no permite ninguna descarga desde el explorador de Internet.

No todos los sitios en Internet podrían ser compatibles. Dependiendo del sitio, se pueden producir problemas de contenido. En algunas circunstancias los contenidos de vídeo podrían no ser reproducibles.

Soporte de rotación de OSD (*)

Se puede cambiar la rotación OSD (mostrado en pantalla) de su pantalla si lo desea. Mientras realiza la **Instalación inicial**, configure la opción **Orientación de OSD** como desee cuando aparezca el menú **Configuración de la señalización**. También puede cambiar esta configuración más tarde desde el menú **Configuración de señalización**. Las opciones disponibles son: **Vertical** y **Horizontal**.

() Esta función puede no estar disponible dependiendo del modelo de su pantalla*

DisplayPort

La versión de DisplayPort 1.2 es compatible con los conectores de entrada y salida del DisplayPort en su pantalla.

La opción de **Configuración de streaming DP** en el menú **Configuración>Otros Ajustes** es fijado como **MST**(Multi-Stream Transport) de modo predeterminado. Si un dispositivo de fuente compatible MST está conectado a la pantalla, el flujo de datos se debe configurar en el dispositivo fuente (conexión en serie).

Si el dispositivo de origen compatible con la versión 1.1 de DisplayPort o SST (transporte de un solo flujo) con soporte de la versión 1.2 de DisplayPort está conectado a la pantalla, la salida de DisplayPort en la pantalla funcionará como divisor. En este caso, la misma imagen aparecerá en todas las pantallas conectadas.

Para ser capaz de transmitir la misma imagen a todas las pantallas conectadas mediante un dispositivo compatible con MST, la opción **Configuración de streaming DP** en el menú **Sistemas>Configuración>Más** se debe configurar como **SST**.

La cantidad máxima de las pantallas que se pueden conectar mediante el uso de la función de conexión en cadena puede variar dependiendo de la capacidad de los dispositivos de origen. La imagen se mostrará en todas las pantallas será definida por el dispositivo de origen. Por ejemplo, para ser capaz de transmitir 4 imágenes diferentes en FHD, el dispositivo de fuente debe ser capaz de soportar esta operación.

Nota: Se recomienda utilizar un cable certificado DisplayPort para la conexión. En el modo de operación SST, la cantidad total de las pantallas está limitada (un máximo de 7 unidades) debido al cifrado HDCP. Si la señal es estable y no hay pérdida de cable, no habrá limitación en caso de que el contenido de la fuente no esté encriptado con HDCP.

Control con un PC externo

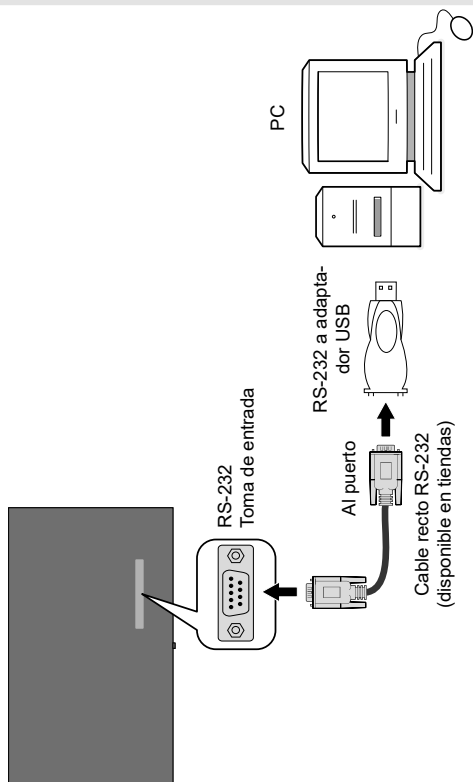

Se puede controlar el producto desde un PC externo a través del RS-232 (Puerto COM) o LAN (Puerto Ethernet) en el PC. Por ejemplo, la fuente del sistema puede ser cambiada por RS-232 desde el ordenador remoto. Cuando se envía un comando desde el PC al producto, el producto funciona de acuerdo con el mandato recibido y envía un mensaje de respuesta al PC.

Equipo/Herramientas:

- Cable RS-232 (hembra) a RS-232(macho) o cable LAN (conectado por router)

- Cable USB a RS-232 (macho)
- Láptop o PC que tiene un puerto USB o LAN
- Programa instalado en el PC remoto para enviar comandos:

En general, los comandos RS-232 son enviados para operar las funciones implementadas a través de un puerto serial y utilería. Se puede usar una utilidad adecuada tal como se describe a continuación.

Conexión a la pantalla (puerto LAN)

Descargue e instale el software PuTTY desde el siguiente enlace primero: <http://www.putty.org/>.

Ejecute el software e ingrese la dirección IP de la pantalla en el campo **Host Name (Nombre de host)**. Ingrese "1986" como un valor por defecto en el **puerto** de campo. A continuación, seleccione "**Telnet**" como el **Tipo de conexión** y haga clic en el botón **Abrir**.

Nota: Consulte la sección **Conectividad** de este manual para obtener información sobre la conexión de la pantalla a una red y que muestra la dirección IP de la pantalla.

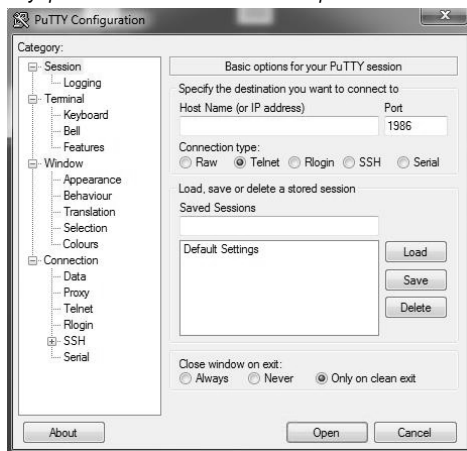

Utilice los comandos de la **Tabla de comandos RS232**. Por ejemplo, si el comando "GETVOLUME" es ingresado, el nivel de volumen actual se debe mostrar en la ventana de putty como se muestra en las fotos de abajo.



Otro ejemplo;

El nivel de volumen se puede cambiar mediante el comando "VOLUME". Después de enviar este comando, puede verificar los cambios de la pantalla.

```
VOLUME 15
#sec volume to 15
```

El último ejemplo ;

Cuando ingresa el comando "GETSOURCE", la fuente actual se debe mostrar en la ventana de putty como se muestra en la imagen siguiente

```
GETSOURCE
#source is HDMI1
```

Conexión a la pantalla (puerto RS232)

Ejecute el software y seleccione **Serial** como **Connection Type (Tipo de conexión)**. Introduzca el puerto serie de la pantalla en el campo **Serial Line** (en el ejemplo siguiente es COM4) y "**115200**" en el campo **Speed (Velocidad)**. A continuación, haga clic en el botón **Open (Abrir)**.



Tabla de comandos RS232/LAN

COMANDOS DE AUDIO			
Comando	Descripción	Parámetro	Respuesta
GETVOLUME	Información de nivel de volumen	sin parámetro	#*el nivel de volumen es ...
HEADPHONEVOLUME	"Fija el nivel de volumen de los auriculares".	entero n ($0 \leq n \leq 100$)	#*fija el volumen de los auriculares a n
GETHEADPHONEVOLUME	"Información del nivel de volumen de los auriculares".	sin parámetro	#*el volumen de los auriculares es ...
GETMUTE	Obtener el valor de mute (silencio) encendido/apagado	sin parámetro	#*MUTE OFF (SILENCIO APAGADO) o #*MUTE ON" (SILENCIO ENCENDIDO)
SETMUTE	Fijar el valor para mute (silencio) como encendido/apagado	sin parámetro	#*MUTE OFF (SILENCIO APAGADO) o #*MUTE ON" (SILENCIO ENCENDIDO)
SETSOUNDMODE	"Fija el sistema de sonido. SETEQUUSERFREQ 100Hz 10"	"entero n (0 = mono, 1 = estéreo, 2 = dual I, 3 = dual II, 4 = mono izquierdo, 5 = mono derecho)"	#*setSoundMode() establece a n o #*El modo de sonido ingresado no es válido"
SETBALANCE	Fija el valor del balance.	entero n ($-50 < n < 50$)	#*fija el nivel de balance a n o #*El nivel de balance ingresado no es válido"
GETBALANCE	Obtiene el valor de balance.	sin parámetro	#*el nivel de balance es ...
SETAVL	Fija el estado del AVL.	entero n (0 = apagado, 1 = encendido)	#*fija el estado de avl a n
GETAVL	Obtener estado AVL.	sin parámetro	#*el estado del avl es ...
SETDYNAMICBASS	Fija el estado del bajo dinámico.	entero n (0 = apagado, 1 = encendido)	#*fija el estado del bajo dinámico a n
SETEQUUSERFREQ	Fija el valor de la frec. del ecualizador del usuario para cualquier banda.	"cadena n (120Hz, 500Hz, 1.5KHz, 5KHz, 10KHz) entero n -13 < n < 13 Ejemplo: SETEQUUSERFREQ 120Hz 10"	#*setEQUserFreq() establece a n o #*Se ha introducido un parámetro de sistema de sonido incorrecto o #*Modo de ecualizador incorrecto. Debe ser el modo USER (USUARIO)"
GETDIGITALOUT	Obtiene la salida digital.	sin parámetro	#*la salida digital es pcm o #*la salida digital está comprimida
SETEQMODE	Fija el modo de ecualizador.	cadena n (Music, Movie, Speech, Flat, Classic, User)	#*setEQMode() establece a n o #*Se ha introducido un parámetro de ecualizador incorrecto"

SETDIGITALOUT	Fija la salida digital.	cadena n (compressed, pcm)	#*setDigitalOut() establece a n O #*Se ha introducido un parámetro de modo de salida digital incorrecto
VOLUMEUP	"Aumenta el nivel de volumen en 1 paso (Hasta volumen máximo) "	sin parámetro	"#*el NIVEL de volumen se incrementa a ... o #*No se puede aumentar más el NIVEL de volumen. Se confirma que el nivel de volumen máximo es ..."
VOLUMEDOWN	Disminución del nivel de volumen en 1 paso	sin parámetro	"#*el NIVEL de volumen se disminuye a ... o #*No se puede disminuir más el NIVEL de volumen. El volumen actual es ... "
SETHEADPHONEOUTPUT	Establece la salida de auriculares	cadena n (headphone,lineout (auriculares, salida))	"#*fija la salida de auriculares a n o #*Parámetro no válido"
GETHEADPHONEOUTPUT	Obtiene la salida de auriculares	sin parámetro	#*SALIDA o #*AURICULARES
GETDYNAMICBASS	Fija el estado de graves dinámicos.	sin parámetro	#*El estado de graves dinámicos es ... (0 = apagado, 1= encendido)
GETBASSGAIN	Obtiene la ganancia de graves	sin parámetro	"#*El nivel de ganancia de graves es n Nota: Arriba n es -6 <= n <= 6"
GETEQUSERFREQ	Obtiene la frecuencia del usuario del ecualizador. Valor de la banda especificado	cadena n (120Hz, 500Hz, 1.5KHz, 5KHz, 10KHz)	"#*el valor del equalizador para la banda es n o #*Se ha introducido un parámetro de sistema de sonido incorrecto Nota: Arriba n es -13 < n <= 13"
GETEQMODE	Obtiene el modo equalizador	sin parámetro	"#*el modo del ecualizador es n Nota: Arriba n es uno de Music, Movie, Speech, Flat, Classic, User (Música, Película, Discurso, Plano, Clásico, Usuario)"

<p>SOUNDRESET</p>	<p>Restablecer la configuración del sonido.</p>	<p>sin parámetro</p>	<p>"#*El volumen fijo se establece a ... #*La disponibilidad del volumen fijo se establece a ... #*La disponibilidad del control de volumen del auricular está ajustada a ... #*La disponibilidad del volumen de inicio está establecida a ... #*El límite del volumen de inicio se establece a ... #*El límite del volumen de los auriculares de inicio está ajustado a ... #*El límite del volumen inferior se ajusta a ... #*El límite del volumen superior está ajustado a ... #*El límite de volumen de los auriculares está ajustado a ... #*El volumen del tiempo de activación está ajustado a ... #*Todas las bandas del ecualizador se ajustan a ... "#*El volumen fijo se establece a ... #*El volumen de los auriculares está ajustado a ... #*El balance de los auriculares está ajustado a ... #*Los graves de los auriculares están ajustados a ... #*El treble de los auriculares está ajustado a ... #*La salida de audio digital está establecida a ... #*La ruta de descripción de salida de audio está establecida a ... #*La descripción de audio es ... #*El volumen relativo de la descripción de audio se establece a ... #*El idioma de descripción de audio está ajustado a ... #*El sonido está configurado a ... #*El modo de sonido digital está ajustado a ... #*El modo de sonido está ajustado a ... #*El subwoofer de sonido está ajustado a ... #*La salida de SPDIF es ... #*El DTS es ... #*La ganancia de graves se ajusta a .. o #*Los graves dinámicos son ... "</p>
--------------------------	---	----------------------	--

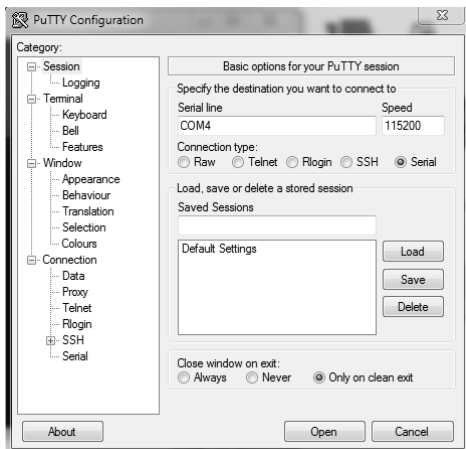
COMANDO DE NAVEGACIÓN			
Comando	Descripción	Parámetro	Respuesta
OPENURL	Inicia la URL dada y devuelve el estado de carga de la página web directamente.	cadena-entero n <carga url='n' />	##estado= ... url=n
GETURL	Obtiene la URL de la página actual si el portal está activo.	sin parámetro	##URL : ...
GETUSERAGENT	Obtiene el agente de usuario del portal.	sin parámetro	##UA actual : ...
GETCURSORPOSITION	Obtiene la posición del cursor en el navegador.	sin parámetro	##X: ... Y: ...
SETCURSORPOSITION	Establece la posición del cursor en el navegador.	cadena-entero a,b	##X: a Y: b
SETSETTINGSURL	Establece la configuración de la URL	cadena	##La configuración de URL está establecida
GETSETTINGSURL	Obtiene la configuración de la URL	sin parámetro	##La configuración de URL es ...
SETSTARTURL	Establece la URL inicial	cadena	##La URL inicial está establecida
GETSTARTURL	Obtiene la URL inicial	sin parámetro	##La URL inicial es ...

COMANDOS GENERALES DE LA PANTALLA			
Comando	Descripción	Parámetro	Respuesta
SETRC	Activa / desactiva comandos del mando a distancia.	cadena-entero n (n = ON, n = OFF)	establece el estado remoto a Encendido o establece el estado remoto a DESACTIVADO
SETSOURCE	Fija la fuente como habilitada/inhabilitada.	"cadena n, entero b (n = SCART1, n = SCART2, n = FAV, n = SVHS, n = HDMI1, n = HDMI2, n = HDMI3, n = HDMI4, n = YPBPR, n = VGA, n = SCART1S, n = SCART2S) (b = 1(activado), b = 0(desactivado))"	##Fuente seleccionada n ##Estado Activado/Desactivado : b"
GETSOURCE	Obtiene la fuente.	sin parámetro	##la fuente es ...
GETCOUNTRY	Obtiene el país en el estado de los canales.	sin parámetro	##EL PAÍS ES : ...
GETSWVERSION	Devuelve la versión del software del televisor.	sin parámetro	##V...
TECLA	Envía botón a Eclipse.	cadena-entero n (n = 0, n = 1,, n = up,, n = menu,ext.)	tecla n se envía a Eclipse
REINICIAR	Reinicializar el dispositivo.	sin parámetro	El proceso de restablecimiento se realizó con éxito. Es necesario establecer la conexión de nuevo.

EN ESPERA	"Caja de conmutación al modo de espera. (Atención: El televisor no se puede abrir con el comando de espera. Debe abrir con el mando a distancia. Si utiliza el comando STANDBY, tendrá que establecer la conexión de nuevo. Estado del televisor :EN ESPERA-DURO)"	sin parámetro	<pre> #*enterLowPowerMode() devuelto exitosamente. o #*enterLowPowerMode() ¡devuelto sin éxito! o #*enterStandbyMode() devuelto exitosamente. o #*enterStandbyMode() ¡devuelto sin éxito! " </pre>
MENUTIMEOUT	Fija el modo de tiempo de espera.	entero n (n = 0 , n = 15, n = 30, n = 60)	<pre> "##*establece el modo de tiempo de espera del menú a OFF (APAGADO) o #*establece el tiempo de espera del menú a 60 o #*Modo de tiempo de espera del menú no válido " </pre>
GETMODELNO	Obtiene el nro. de modelo.	sin parámetro	#*Modelo nro: ...
GETSERIALNO	Obtener nro. de serie.	sin parámetro	#*Nro. de serie: ...
GETLED	Obtiene led en estado encendido / apagado.	sin parámetro	<pre> "##*El LED está encendido ##*El LED está apagado" </pre>
GETRC	Obtiene los comandos habilitados para el mando a distancia	sin parámetro	<pre> "##*los comandos del mando a distancia están activados ##*los comandos del mando a distancia están desactivados" </pre>
USBOPERATIONS	Realizar operaciones de USB	sin parámetro	Puede observar impresiones Bank 0, Bank 1, etc. Asegúrese u observe las salidas de impresión de depuración: se escribirá "MFC ISP: listo" ... Esto puede tomar más de 10 minutos.
GETMENUTIMEOUT	Obtiene el modo de tiempo de espera	sin parámetro	<pre> "##*el modo de espera del menú está desactivado ##*el modo de tiempo de espera del menú es n ##*no se puede obtener el modo de tiempo de espera del menú Nota: Por encima de n está uno de (15, 30, 60)" </pre>
GETTVLIFETIME	Imprime el tiempo de vida del monitor en minutos.	sin parámetro	#*Tiempo de vida del monitor: n
SETPOWERONDELAY	Establece el nivel de retardo de potencia	entero n (0<=n<=20, el retardo se calcula como 100ms*n)	<pre> "##*El retardo de Poweron (Encendido) establecido a ... Ms ##*NACK" </pre>
GETPOWERONDELAY	Obtiene el nivel de retardo de poweron (encendido)	sin parámetro	#*El retraso de encendido es ... ms

SIGNAGERESET	Establece todos los elementos en el menú de configuración de señalización a sus valores predeterminados.	sin parámetro	#*Todos los ajustes de señalización establecidos en los valores predeterminados
SELECTSOURCE	Selecciona la fuente. (0=TV, otros índices de código (algunos de ellos no están habilitados))	entero n (5=FAV, 7=HDMI1, 8=HDMI2, 11=YpPr, 12=Vga, 18=DVI , 19=DP , 20=OPS)	" #*seleccione la fuente TV o #*seleccione fuente Externa ..."
Tecla de modo en espera	Caja de conmutación al modo de espera. (Para modo en espera rápido)	sin parámetro	tecla de modo en espera se envía a Eclipse
HORA	Muestra la fecha y la hora actual.	sin parámetro	Hora = ...
GETSTANDBY	Obtiene el modo en espera a encendido/apagado	sin parámetro	"#*standby off (en espera apagado) o
STARTFTI	Inicia la instalación inicial.	sin parámetro	#*Se inicializó FTI
CHANGELNG	Cambiar el idioma activo.	"entero-entero x y x = tipo de idioma (0 = Idioma del sistema, 1 = Idioma del evento, 2 = Idioma de audio principal, 3 Idioma de audio secundario, 4 = Idioma principal de subtítulos, 5 = Idioma secundario de subtítulos, 6 = Idioma de teletexto principal, 7 = Idioma secundario de teletexto) y = Idioma (0 = Danés, 1 = Alemán, 2 = Estonio, 3 = Inglés, 4 = Español, 5 = Griego, 6 = Francés, 7 = Gaélico, 8 = Croata, 9 = Italiano, 10 = Letón, 11 = Lituano, 12 = Húngaro, 13 = Holandés, 14 = Noruego, 15 = Polaco, 16 = Portugués, 17 = Ruso, 18 = Rumano, 19 = Albanés, 20 = Esloveno, 21 = Eslovaco, 22 = Serbio, 23 = Finlandés, 24 = Sueco, Turco 26 = Checo 27 = Ucraniano 28 = Búlgaro, 29 = Árabe, 30 = Persa, 31 = Hebreo, 32 = Bielorruso, 33 = Macedonio, 34 = Montenegrino, 35 = Kazajo, 36 = Tailandés) Ejemplo: CHANGELNG 0 25 (Para establecer el idioma del sistema en turco) "	"#*Se cambió el idioma activo o #*Se ha introducido el parámetro del elemento incorrecto"

SETCOUNTRY	Fija el país en el estado sin canales.	cadena-entero n(TURKEY, GERMANY, ...)	"#* setCountry() establece a n o #*El país debe establecerse solo en el modelo de FTI (estado sin canales)"
SETQUICKSTANDBY	SETQUICKSTANDBY n, donde n es uno de (apagado, encendido).	cadena-entero n (n = ON, n = OFF)	"#*Establece Quick Standby como encendido o #*Establece Quick Standby como apagado o #*Quick Standby no está habilitado"
GETQUICKSTANDBY	Devuelve el estado de Quick Standby n (encendido o apagado)	sin parámetro	#*Quick Stanby es n
USBOPERATIONS	Realizar operaciones de USB	sin parámetro	Puede observar impresiones Bank 0, Bank 1, etc. Asegúrese u observe las salidas de impresión de depuración: se escribirá "MFC ISP: listo" ... Esto puede tomar más de 10 minutos.

COMANDOS DE RED

Comando	Descripción	Parámetro	Respuesta
set_IP_address	Fija la dirección IP estática de la interfaz de red eth0.	cad-ent n Ejemplo: set_IP_address 192.168.0.15	"#*Configuración de la dirección IP exitosa #*Configuración de la dirección IP NOK"
get_IP_address	Obtiene la dirección IP de la interfaz de red eth0. Uso: get_IP_address	sin parámetro	#*DirrIP: ...
SETNETWORKTYPE	establece el tipo de red (por ejemplo, valor SETNETWORKTYPE) (el valor debe ser 'wired' (alámbrico), 'wireless' (inalámbrico) o 'disabled' (deshabilitado) como cadena)	cadena n ('wired', 'wireless' o 'disabled')	#*El tipo de red está configurado a: <network-type>
GETNETWORKTYPE	obtener tipo de red (por ejemplo GETNETWORKTYPE)	sin parámetro	#*el tipo de red es <network-type>
SETSUBNETMASK	establece la máscara de subred (el valor de la máscara de subred debe ser de formato nnn.nnn.nnn.nnn) (por ejemplo SETSUBNETMASK nnn.nnn.nnn.nnn)	cadena "nnn.nnn.nnn.nnn"	"#*establece la máscara de subred: nnn.nnn.nnn.nnn #*la configuración de la máscara de subred ha fallado"
GETSUBNETMASK	obtener máscara de subred (por ejemplo GETSUBNETMASK)	sin parámetro	#*la máscara de subred es nnn.nnn.nnn.nnn

SETDEFAULTGATEWAY	establece la puerta de enlace predeterminada (el valor de puerta de enlace predeterminado debe ser de formato nnn.nnn.nnn.nnn) (por ejemplo SETDEFAULTGATEWAY nnn.nnn.nnn.nnn)	cadena "nnn.nnn.nnn.nnn"	##*establece la puerta de enlace predeterminada: nnn.nnn.nnn.nnn #*la configuración de la puerta de enlace ha fallado"
GETDEFAULTGATEWAY	obtiene la puerta de enlace predeterminada (por ejemplo GETDEFAULTGATEWAY)	sin parámetro	#*la puerta de enlace predeterminada es nnn.nnn.nnn.nnn
GETDNS1	obtiene el servidor DNS 1 (por ejemplo GETDNS1)	sin parámetro	##*El servidor DNS 1 es nnn.nnn.nnn.nnn
GETDNS2	obtiene el servidor DNS 2 (por ejemplo GETDNS2)	sin parámetro	##*El servidor DNS 1 es nnn.nnn.nnn.nnn
INTERNETSPEED	iniciar prueba de velocidad de Internet	sin parámetro	" Se inicia la prueba de velocidad. Imprime el mensaje "" No hay conexión a Internet encontrada "" si falla."

COMANDOS VGA/PC

Comando	Descripción	Parámetro	Respuesta
HPOS	Fija la posición horizontal.	ent n (-25 ≤ n ≤ 25)	"fija la posición horizontal a ... (porcentaje en el rango) ##*el valor ingresado no es válido"
VPOS	Fija la posición vertical.	ent n (-25 ≤ n ≤ 25)	##*fija la posición vertical a ... (porcentaje en el rango) ##*el valor ingresado no es válido"
DOTCLOCK	Fija el reloj de punto.	ent n (-50 ≤ n ≤ 50)	##*fija el reloj de punto a ... (porcentaje en el rango) ##*el valor ingresado no es válido"
AUTOPOS	Fija la posición automática	sin parámetro	##*fija la posición automática
GETOSDORIENTATION	Obtiene la orientación del OSD	sin parámetro	##*La orientación del OSD ...
GETHPOS	Obtiene la posición horizontal.	sin parámetro	##*La posición horizontal es ...
GETVPOS	Obtiene la posición vertical.	sin parámetro	##*La posición vertical es ...
GETDOTCLOCK	Obtiene el reloj de punto.	sin parámetro	##*El reloj de punto es ...
SETOPSPower	Fija el estado de energía de OPS	parámetro de cadena "on" u "off"	##*Encendiendo OPS ##*Apagando OPS ##*El OPS ya está encendido ##*El OPS ya está apagado ##*El OPS no está habilitado ##*El OPS no está conectado ##*el valor ingresado no es válido"

COMANDOS DE IMAGEN

Comando	Descripción	Parámetro	Respuesta
COLOURTEMP	Fija la temperatura de color.	cad-ent n (n = normal, warm, cool)	##*setColourTemp() fijado a n
GETPICTUREMODE	Obtiene el modo de la imagen.	sin parámetro	##*El modo de la imagen es ... para la fuente actual
PICTUREMODE	Selecciona el modo de imagen.	ent n (1 = dynamic, 2 = natural, 3 = cinema, 4 = game)	##*setPictureMode() establece a n ##*El parámetro de modo de imagen introducido es incorrecto"
GETCONTRAST	Obtiene el valor del contraste de la imagen.	sin parámetro	##*EL VALOR DEL CONTRASTE : ...
SETCONTRAST	Fija el valor de contraste de la imagen.	ent n (0 ≤ n ≤ 100)	##*El valor del contraste de la imagen está ajustado a n ##*Se establece el mismo valor. No haga nada. ##*Valor incorrecto debe ser definido entre los intervalos 0-100"
GETBRIGHTNESS	Obtener el valor de brillo de la imagen.	sin parámetro	##*VALOR DE BRILLO : ...
SETBRIGHTNESS	Fija el valor de brillo de la imagen.	ent n (0 ≤ n ≤ 100)	##*El valor de brillo de la imagen está ajustado a n ##*Se establece el mismo valor. No haga nada. ##*Valor incorrecto debe ser definido entre los intervalos 0-100"
GETSHARPNESS	Obtiene el valor de nitidez de imagen.	sin parámetro	##*EL VALOR DE NITIDEZ : ...
SETSHARPNESS	Fija el valor de nitidez de la imagen.	ent n (0 ≤ n ≤ 100)	##*El valor de brillo de la imagen está ajustado a n ##*Se establece el mismo valor. No haga nada. ##*Valor incorrecto debe ser definido entre los intervalos 0-100"
GETCOLOUR	Obtiene el valor de color de la imagen.	sin parámetro	##*EL VALOR DEL COLOR : ...
SETCOLOUR	Fija el valor del color de la imagen.	ent n (0 ≤ n ≤ 100)	##*El valor de color de la imagen está ajustado a n ##*Se establece el mismo valor. No haga nada. ##*Valor incorrecto debe ser definido entre los intervalos 0-100"
SETSKINTONE	Fija el valor del tono de piel.	ent n (-5 ≤ n ≤ 5)	##*El valor del tono de la piel de la imagen se establece a n ##*Se establece el mismo valor.. No haga nada. ##*Valor incorrecto debe ser definido entre los intervalos -5-5"
PICTUREZOOM	Fija el modo de zoom de la imagen.	cad-ent n (n = auto, 16:9, subtitle, 14:9, 14:9zoom, 4:3, full(solo para canales HD), panoromic, cinema)	##*setPictureZoomMode() se establece a n ##*Se ha introducido un parámetro de zoom de imagen incorrecto"
SETWB	Fija el valor de balance blanco.	tipo cad-ent, valor (tipo = redgain, greengain, bluegain, redoffset, greenoffset, blueoffset) (0 ≤ valor ≤ 250)	##*El balance de blancos se establece al valor Valor no válido para el balance de blancos (0-255) Tipo no válido para Balance de blancos"

GETWB	Obtiene el valor del balance blanco.	Tipo cad-ent (tipo = redgain, greengain, bluegain, redoffset, greenoffset, blueoffset)	## tipo ...
SET3DMODE	Fija los valores del modo 3D (los valores son apagado, automático, lado a lado, de arriba abajo y juego)	ent n (n = off, auto, side by side, top bottom, game)	"##set3DMode() establecido a n ##El parámetro de modo de imagen introducido es incorrecto"
SETVIRTUAL3D	Fija los valores de 3d virtual.	ent n (0 = apagado, 1 = bajo, 2 = medio, 3 = alto)	"seMonitorivirtual3D() establecido a n El parámetro introducido del modo 3d virtual es incorrecto"
CONTRASTUP	Incrementa el Nivel de contraste por 1 paso	sin parámetro	El valor de contraste de la imagen ha sido fijado a ...
CONTRASTDOWN	Disminuye el Nivel de contraste por 1 paso	sin parámetro	El valor de contraste de la imagen ha sido fijado a ...
GETENERGYSAVING	Obtiene el modo de ahorro de energía. (si está habilitado el perfil)	sin parámetro	##El modo de ahorro de energía es ...
GETPOWERSAVE	Obtiene el modo de ahorro de energía	sin parámetro	"##Powersavemode (El modo de ahorro de energía) está encendido"
GETCOLOURTEMP	Obtiene la temperatura de color.	sin parámetro	##La temperatura del color es ...
GETHUE	Obtiene el valor de matiz de la imagen.	sin parámetro	##El nivel del matiz es ...
GETSKINTONE	Obtiene el valor del tono de piel.	sin parámetro	##El tono de la piel de la imagen es ...
GETPATTERN	Obtiene el patrón seleccionado de la pantalla del monitor	sin parámetro	El patrón es ...

COMANDOS DEL MURO DE VÍDEO

Comando	Descripción	Parámetro	Respuesta
SETROWCOUNT	Establece el conteo de fila.	entero n ($0 \leq n \leq 100$)	##establece conteo de fila a n
GETROWCOUNT	Obtiene conteo de fila.	sin parámetro	##el conteo de fila es ...
SETCOLUMNCOUNT	Establece el conteo de columna.	entero n ($0 \leq n \leq 100$)	##establece conteo de columna a n
GETCOLUMNCOUNT	Obtiene el conteo de columna.	sin parámetro	##el conteo de columna es ...
SETCELL	Establece la celda.	entero n ($0 \leq n \leq 100$)	##establece la celda a n
GETCELL	Obtiene la celda.	sin parámetro	##la celda es ...
SETOFFSET	Establece el desplazamiento	entero n ($0 \leq n \leq 100$). n es el número de píxeles que se recortarán de los cuatro lados.	##establece el desplazamiento a n
GETOFFSET	Obtiene el desplazamiento.	sin parámetro	##el desplazamiento es ...

SETVIDEOWALL	Establece los parámetros del muro de vídeo	"Parámetros para los elementos en el siguiente formato: Conteodefila- Conteodecolumna-Celda- Desplazamiento"	#*establece el conteo de fila a ..., establece el conteo de columna a ..., establece la celda a ..., establece el desplazamiento a ...
GETVIDEOWALL	Obtiene los parámetros del muro de vídeo	sin parámetro	#*el conteo de fila es ..., el conteo de columna es ..., la celda es ..., el desplazamiento es ...
SETALLVIDEOWALL	Establece todos los parámetros del muro de vídeo	"parámetros para los elementos en el siguiente formato: imagen_modo-contraste-brillo-nitidez-color-ahorro-de-energía_modo-luz-de-fondo_modo-temp-de-color-zoom_modo-hdmi_imagen-trueblack_matiz-volumen-auriculares_volumen"	#*... ("establecer a" para cada parámetro en orden)
GETALLVIDEOWALL	Obtiene todos los parámetros del muro de vídeo	sin parámetro	#*imagen_modo-contraste-brillo-nitidez-color-ahorro-de-energía_modo-luz-de-fondo_modo-temp-de-color-zoom_modo-hdmi_imagen-trueblack_matiz-volumen-auriculares_volumen
SETPIXELSHIFT	Establece el cambio de píxeles a activado o no	cadena-entero n (n = on, n = off)	"#*ACK #*NACK"
GETPIXELSHIFT	Obtiene el cambio de píxeles	sin parámetro	#*El cambio de píxeles es ...
SETSIGNAGEID	Establece ID de señalización	entero n (1 ≤ n ≤ 100). n es el ID de señalización	"#*ACK #*NACK"
GETSIGNAGEID	Obtiene el ID de señalización	sin parámetro	"#*El ID de señalización es ... (Si el valor de retorno es 0, significa que no se asigna ningún ID de señalización. 0 es el valor predeterminado.)"

COMANDOS DEL EXPLORADOR MULTIMEDIA

Comando	Descripción	Parámetro	Respuesta
SETVIEWSTYLE	establece el estilo de la vista (plano o carpeta)	cadena n (Flat, Folder)	#*El estilo de la vista está establecido a ... (Flat (plano) o Folder (carpeta))
GETVIEWSTYLE	obtiene el estilo de la vista (plano o carpeta)	sin parámetro	#*El estilo de la vista es ... (Flat (plano) o Folder (carpeta))
SETSLIDESHOWINTERVAL	establece el intervalo de presentación de diapositivas.	entero n (5, 10, 15, 20, 25, 30)	#*El intervalo de diapositivas está establecido a ... segundos
GETSLIDESHOWINTERVAL	obtiene el intervalo de presentación de diapositivas.	sin parámetro	#*El intervalo de diapositivas es ... segundos
SETUSBPLAY	establece el modo de reproducción automática de usb	cadena n (ON, OFF)	#*La reproducción automática de USB está ajustada a ... (Encendido, Apagado)
GETUSBPLAY	obtiene el modo de reproducción automática de usb	sin parámetro	#*La reproducción automática de USB es ... (Encendido, Apagado)

COMANDOS DEL PANEL DE ADMINISTRADOR

Comando	Descripción	Parámetro	Respuesta
RST	Reinicie	sin parámetro	#Se reiniciará el monitor
STV	Establece el volumen del monitor, el valor del parámetro se ajustará para el nivel de volumen	entero (valor del volumen)	#Nivel de ajuste de volumen= ...
STL	Establece el idioma del monitor	cadena-ent (vea las abreviaturas de idiomas)	#Idioma cambiado a ...
STWA	Parar alarma de despertador	sin parámetro	#¡Alarma de despertador parada!
STEA	Parar alarma de emergencia	ninguno	#¡La alarma de emergencia ha sido parada!
UNP	Enviar mensaje	"cadena-ent (texto del mensaje - 0) [Contenido del mensaje ""palabra1+palabra2+palabra3 ...""]"	#¡Mensaje enviado EXITOSAMENTE!
GTSURL	Obtiene la URL del portal del monitor	ninguno	#La url de StartUp (Arranque) es

COMANDOS DE CONFIGURACIÓN DE SEÑALIZACIÓN

Comando	Descripción	Parámetro	Respuesta
GETTOTALSPACE	obtiene espacio total del usb (en MB)	sin parámetro	#*El espacio total es ... MB
GETFREESPACE	obtiene espacio libre del usb (en MB)	sin parámetro	#*El espacio total es ... MB
SAVEMODELINFO	Guarda el nombre del modelo y la versión sw en un dispositivo extraíble	sin parámetro	#*La información del modelo está guardada Ó #*No hay ninguna unidad Extraíble conectada (Si no hay ningún dispositivo conectado)
SETSCHEDULER	Habilita / inhabilita el programador	cadena n (ON, OFF)	#*El programador está configurado como (Encendido, Apagado)
GETSCHEDULER	obtiene si el programador está habilitado/deshabilitado	sin parámetro	#*El programador está (Encendido, Apagado)
SETSCHEDULEOP	establece los parámetros del programador	cadena n (hora de encendido_hora de apagado_fuente en el formato: hh:mm_hh:mm_fuente)	#*Los parámetros del programador son... (fijado/no fijado).
GETSCHEDULEOP	obtener los parámetros del programador	sin parámetro	#*El tiempo de encendido / apagado del programador y la fuente son: (hh:mm_hh:mm_fuente)

COMANDOS RS232 HEX

Pasos de la prueba de protocolo

- Antes de realizar la prueba, conozca el tipo de placa que tiene. Hay dos tipos de tablero. Las conexiones UART 0 y UART 1 de estas placas se explican a continuación:
 1. RJ12 está conectado a UART 0, DSUB9 está conectado a UART 1. Por lo tanto, UART 0 y UART 1 podría ser probado por separado en este tipo de la placa
 2. RJ12 y DSUB9 ambos están conectados a UART 0. UART 1 está soportado para módulo OPS pero no accesible. Por lo tanto, solo UART 0 podría ser probado en este tipo de tarjeta.
- Activar el protocolo HEX en la TV.
 - a. Ingrese al menú de configuración de la señalización.
 - b. Cambie la opción ASCII a HEX en el elemento del submenú UART 0 o UART 1.
- Abra cualquier programa de comunicaciones de puerto serie (por ejemplo, Realterm). Configure la configuración de comunicación serie como se indica a continuación:

Velocidad de Baud: 19200 para UART0, 9600 para UART1

Paridad : Ninguno

Bits de datos : 8

Bits de parada : 1

Handshake : Ninguno
- Tenga en cuenta el valor predeterminado de UART0: Valor predeterminado ASCII, UART1: HEX
En las tablas siguientes, XY representa un byte variable.
Todos los valores de bytes son hexadecimales.

Respuestas de error

- **Respuesta NAK: 15** Cuando la pantalla no puede entender el comando recibido, devuelve este valor. En tal caso, compruebe el código de envío y vuelva a enviar el mismo comando.
- **Respuesta de error: 1C 00 00** Cuando la pantalla no puede ejecutar el comando recibido por cualquier motivo, devuelve este valor. En tal caso, compruebe el código de envío y el estado de ajuste de la pantalla.

Resoluciones admitidas

Sincronización		fH (kHz)	fV (Hz)	Frecuencia piloto (MHz)	Entrada			
					VGA	HDMI	DP	DVI
VESA	720 x 400	31,5	70,156	26,25	○	○	○	○
	640 x 480	31,469	59,95	25,175	○	○	○	○
	800 x 600	37,879	60,317	40	○	○	○	○
	1024 x 768	48,363	60,004	65	○	○	○	○
	1360 x 768	47,712	60,015	85,5	○	○	○	○
	1920 x 1080	67,5	60	148,5	○	○	○	○
ED	853x480p	31,5	60	27,03		○	○	○
	1024x576p	31,25	50	27		○	○	○
HD :	1280x720p	37,5	50	74,25		○	○	○
		44,995	59,94	74,176		○	○	○
		45	60	74,25		○	○	○
	1920x1080i	28,13	50	74,25		○	○	○
		33,716	59,94	74,175		○	○	○
		33,75	60	74,25		○	○	○
	1920x1080p	56,25	50	148,5		○	○	○
		67,432	59,95	148,35		○	○	○
		67,5	60	148,5		○	○	○
	UHD (solo para modelos 4K)	3840x2160p	67,5	30	297		○	○
3840x2160p		135	60	297		○		

(*) Consulte a su distribuidor local para obtener información sobre la versión del chasis de su pantalla

Características del Sistema

Panel

Tipo de panel		55" (140cm) 24/7 ELED
Resolución		1920 x 1080 (16:9) - FHD
Ángulo visual	Horizontal	89°
	Perpendicular	89°
Brillo máx		Typ : 400 cd/m ²
Tiempo de respuesta		6ms
Frecuencia H. (horizontal)		60 Khz
Frecuencia V. (vertical)		67,5 Khz

Audio

Potencia de salida de audio 2 x 10 W

Conexión de red

Ethernet (LAN) para conectividad de Internet
802.11 a/b/g/n construido en Compatible con WIFI (opcional)

Puertos de entrada/salida

- 1 Puerto USB 2.0
- 1 Puerto USB 3.0
- 1 Puerto HDMI 2.0
- 1 Puerto VGA
- 1 Puerto de entrada de audio
- 1 Puerto de salida de audio
- 1 Puerto RS232
- 1 Puerto RJ12
- 1 Puerto de entrada de Vídeo
- 1 Puerto YPbPr
- 1 Puerto de salida coaxial SPDIF
- 1 Puerto DVI
- 1 Puerto de entrada DisplayPort v1.2
- 1 Puerto de salida DisplayPort v1.2
- 1 Puerto para auriculares
- 1 Puerto IR

Energía

110-240V AC 50-60Hz 140w

Peso (kg)

17.5

Dimensiones del TV AxAxF (en mm.)

711,8 (A) x 1238,2 (Ancho) x 81,1 (F)

Especificaciones de LAN inalámbrica

Gama de frecuencias	Potencia máx. de salida
2400 - 2483,5 MHz (CH1-CH13)	< 100 mW
5150 - 5250 MHz (CH36 - CH48)	< 200 mW
5250 - 5350 MHz (CH52 - CH64)	< 200 mW
5470 - 5725 MHz (CH100 - CH140)	< 200 mW

Restricciones del país

Este dispositivo está destinado a uso en el hogar y en la oficina en todos los países de la UE (y en otros países siguiendo la directiva pertinente de la UE) sin ninguna limitación excepto para los países mencionados a continuación

País	Restricción
Bulgaria	Autorización general necesaria para uso en exteriores y servicio público
Francia	Uso en interiores solamente para 2454-2483,5 MHz

Italia	Si se utiliza fuera de sus propias instalaciones, se requiere autorización general
Grecia	Uso en interiores solamente para banda de 5470 MHz a 5725 MHz
Luxemburgo	Autorización general necesaria para la provisión de redes y servicios (no para espectro)
Noruega	La transmisión por radio está prohibida para la zona geográfica dentro de un radio de 20 km del centro de Ny-Alesund
Federación Rusa	Solo para uso en interiores

Los requisitos para cualquier país pueden cambiar en cualquier momento. Se recomienda que el usuario compruebe con las autoridades locales el estado actual de sus regulaciones nacionales para las redes inalámbricas de 2,4 GHz y 5 GHz.

Nota: Dependiendo del modelo que haya comprado, algunas opciones pueden no estar incluidas con su pantalla.

Accesorios Incluidos

- Mando a distancia
- Pilas: 2 X AAA
- Manual de Instrucciones
- Guía Rápida de Inicio
- Extensor de infrarrojos
- Kit de montaje en la pared

Información al usuario sobre el desecho de baterías y equipos viejos

[Solo para la Unión Europea]

No debería tirar junto a la basura normal aquellos equipos que tengan estos símbolos.

Considere los sistemas de recolección o las instalaciones de reciclaje apropiadas, si quiere deshacerse del producto

Aviso: El símbolo Pb de abajo para la pila indica que dicha batería contiene plomo.

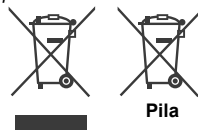

Notificación

RECONOCIMIENTO DE LA MARCA COMERCIAL

Los términos HDMI y High-Definition Multimedia Interface y el logotipo de HDMI son marcas comerciales o registradas de HDMI Licensing LLC en los Estados Unidos y en otros países.



Medidas del montaje para pared de Vesa

Patrón del orificio	An.	Al.
Tamaños (mm)	400	200
Tamaños de tornillo		
Largo (X)	min. (mm)	9,5
	máx. (mm)	21
Roscado (Y)	M6	

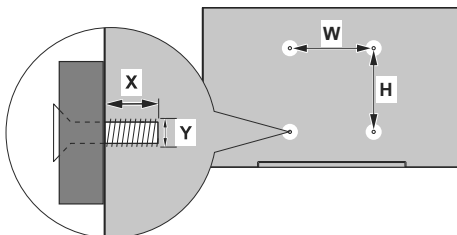

Instalación en una pared empotrada

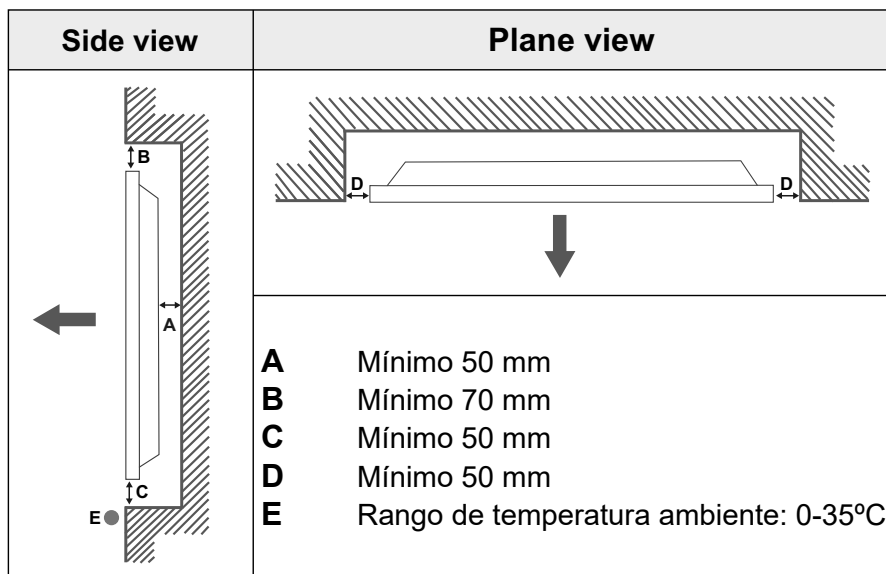

Al instalar el producto en una pared empotrada, permita al menos el espacio especificado anteriormente entre el producto y la pared para la ventilación y asegúrese de que la temperatura ambiente se mantiene entre 0°C-35°C.

No exponga el producto a la luz solar directa.

No asumiremos responsabilidad por los daños o fallos en caso de que nuestros productos no sean utilizados bajo nuestras recomendaciones y/o instrucciones de uso.

Safety Warnings

Laite on liitettävä suojakoskettimilla varustettuun pistorasiaan.

Apparatet må tilkoples jordet stikkontakt.

Apparaten skall anslutas till jordat uttag.

Equipment connected to the protective earthing of the building installation through the mains connection or through other equipment with a connection to protective earthing – and to a cable distribution system using coaxial cable, may in some circumstances create a fire hazard. Connection to a cable distribution system has therefore to be provided through a device providing electrical isolation below a certain frequency range (galvanic isolator, see EN 60728-11).

Utstyr som er koplet til beskyttelsesjord via nettplugg og/eller via annet jordtilkoplet utstyr – og er tilkoplet et kabel-TV nett, kan forårsake brannfare. For å unngå dette skal det ved tilkopling av utstyret til kabel-TV nettet installeres en galvanisk isolator mellom utstyret og kabel-TV nettet.

Utrustning som är kopplad till skyddsjord via jordat vägguttag och/eller via annan utrustning och samtidigt är kopplad till kabel-TV nät kan i vissa fall medföra risk för brand. För att undvika detta skall vid anslutning av utrustningen till kabel-TV nät galvanisk isolator finnas mellan utrustningen och kabel-TV nätet.

Apparatets stikprop skal tilsluttes en stikkontakt med jord, som giver forbindelse til stikproppens jord.

- TR:** İşbu belgede; VESTEL Elektronik Sanayi ve Ticaret A.Ş., telsiz ekipmanı tipi MONITOR'nin 2014/53/AB sayılı direktife uygun olduğunu beyan eder. AB uygunluk beyanının tam metni internet adresinde mevcuttur: doc.vosshub.com
- EN:** Hereby, VESTEL Elektronik Sanayi ve Ticaret A.Ş., declares that the radio equipment type MONITOR is in compliance with Directive 2014/53/EU. The full text of the EU declaration of conformity is available at the following internet address: doc.vosshub.com
- BG:** С настоящото VESTEL Elektronik Sanayi ve Ticaret A.Ş., декларира, че този тип радиосъоръжение MONITOR е в съответствие с Директива 2014/53/ЕС. Цялостният текст на ЕС декларацията за съответствие може да се намери на следния интернет адрес: doc.vosshub.com
- CS:** Tímto VESTEL Elektronik Sanayi ve Ticaret A.Ş., prohlašuje, že typ rádiového zařízení MONITOR je v souladu se směrnicí 2014/53/EU. Úplné znění EU prohlášení o shodě je k dispozici na této internetové adrese: doc.vosshub.com
- DA:** Hermed erklærer VESTEL Elektronik Sanayi ve Ticaret A.Ş., at radioudstyrstypen MONITOR er i overensstemmelse med direktiv 2014/53/EU. EU-overensstemmelseserklæringens fulde tekst kan findes på følgende internetadresse: doc.vosshub.com
- DE:** Hiermit erklärt VESTEL Elektronik Sanayi ve Ticaret A.Ş., dass der Funkanlagentyp MONITOR der Richtlinie 2014/53/EU entspricht. Der vollständige Text der EU-Konformitätserklärung ist unter der folgenden Internetadresse verfügbar: doc.vosshub.com
- EL:** Με την παρούσα ο/η VESTEL Elektronik Sanayi ve Ticaret A.Ş., δηλώνει ότι ο ραδιοεξοπλισμός MONITOR πληροί την οδηγία 2014/53/ΕΕ. Το πλήρες κείμενο της δήλωσης συμμόρφωσης ΕΕ διατίθεται στην ακόλουθη ιστοσελίδα στο διαδίκτυο: doc.vosshub.com
- ES:** Por la presente, VESTEL Elektronik Sanayi ve Ticaret A.Ş., declara que el tipo de equipo radioeléctrico MONITOR es conforme con la Directiva 2014/53/UE. El texto completo de la declaración UE de conformidad está disponible en la dirección Internet siguiente: doc.vosshub.com
- ET:** Käesolevaga deklareerib VESTEL Elektronik Sanayi ve Ticaret A.Ş., et käesolev raadioseadme tüüp MONITOR vastab direktiivi 2014/53/EL nõuetele. ELi vastavusdeklaratsiooni täielik tekst on kätesaadav järgmisel internetiaadressil: doc.vosshub.com
- FI:** VESTEL Elektronik Sanayi ve Ticaret A.Ş., vakuuttaa, että radiolaitetyypin MONITOR on direktiivin 2014/53/EU mukainen. EU-vaatimustenmukaisuusvakuutuksen täysimittainen teksti on saatavilla seuraavassa internetosoitteessa: doc.vosshub.com
- FR:** Le soussigné, VESTEL Elektronik Sanayi ve Ticaret A.Ş., déclare que l'équipement radioélectrique du type MONITOR est conforme à la directive 2014/53/UE. Le texte complet de la déclaration UE de conformité est disponible à l'adresse internet suivante: doc.vosshub.com
- HR:** VESTEL Elektronik Sanayi ve Ticaret A.Ş., ovime izjavljuje da je radijska oprema tipa MONITOR u skladu s Direktivom 2014/53/EU. Cjeloviti tekst EU izjave o skladnosti dostupan je na sljedećoj internetskoj adresi: doc.vosshub.com
- HU:** VESTEL Elektronik Sanayi ve Ticaret A.Ş., igazolja, hogy a MONITOR típusú rádióberendezés megfelel a 2014/53/EU irányelvnek. Az EU-megfelelőségi nyilatkozat teljes szövege elérhető a következő internetes címen: doc.vosshub.com
- IT:** Il fabbricante, VESTEL Elektronik Sanayi ve Ticaret A.Ş., dichiara che il tipo di apparecchiatura radio MONITOR è conforme alla direttiva 2014/53/UE. Il testo completo della dichiarazione di conformità UE è disponibile al seguente indirizzo Internet: doc.vosshub.com
- LT:** Aš, VESTEL Elektronik Sanayi ve Ticaret A.Ş., paMONITORirinu, kad radio įrenginių tipas MONITOR atitinka Direktyvą 2014/53/ES. Visas ES atitikties deklaracijos tekstas prieinamas šiuo interneto adresu: doc.vosshub.com
- LV:** Ar šo VESTEL Elektronik Sanayi ve Ticaret A.Ş., deklarē, ka radioiekārtā MONITOR atbilst Direktīvai 2014/53/ES. Pilns ES atbilstības deklarācijas teksts ir pieejams šādā interneta vietnē: doc.vosshub.com
- MT:** B'dan, VESTEL Elektronik Sanayi ve Ticaret A.Ş., niddikjara li dan it-tip ta' tagħmir tar-radju MONITOR huwa konformi mad-Direttiva 2014/53/UE. It-test kollu tad-dikjarazzjoni ta' konformità tal-UE huwa disponibbli f'dan l-indirizz tal-Internet li ġej: doc.vosshub.com
- NL:** Hierbij verklaar ik, VESTEL Elektronik Sanayi ve Ticaret A.Ş., dat het type radioapparaatuur MONITOR conform is met Richtlijn 2014/53/UE. De volledige tekst van de EU-conformiteitsverklaring kan worden geraadpleegd op het volgende internetadres: doc.vosshub.com
- PL:** VESTEL Elektronik Sanayi ve Ticaret A.Ş., niniejszym oświadczam, że typ urządzenia radiowego MONITOR jest zgodny z dyrektywą 2014/53/UE. Pełny tekst deklaracji zgodności UE jest dostępny pod następującym adresem internetowym: doc.vosshub.com
- PT:** O(a) abaixo assinado(a) VESTEL Elektronik Sanayi ve Ticaret A.Ş., declara que o presente tipo de equipamento de rádio MONITOR está em conformidade com a Diretiva 2014/53/UE. O texto integral da declaração de conformidade está disponível no seguinte endereço de Internet: doc.vosshub.com
- RO:** Prin prezenta, VESTEL Elektronik Sanayi ve Ticaret A.Ş., declară că tipul de echipament radio MONITOR este în conformitate cu Directiva 2014/53/UE. Textul integral al declarației UE de conformitate este disponibil la următoarea adresă internet: doc.vosshub.com
- SK:** VESTEL Elektronik Sanayi ve Ticaret A.Ş., týmto vyhlasuje, že rádiové zariadenie typu MONITOR je v súlade so smernicou 2014/53/EÚ. Úplné EÚ vyhlásenie o zhode je k dispozícii na tejto internetovej adrese: doc.vosshub.com
- SL:** VESTEL Elektronik Sanayi ve Ticaret A.Ş., potrjuje, da je tip radijske opreme MONITOR skladen z Direktivo 2014/53/EU. Celotno besedilo izjave EU o skladnosti je na voljo na naslednjem spletnem naslovu: doc.vosshub.com
- SV:** Härmed försäkrar VESTEL Elektronik Sanayi ve Ticaret A.Ş., att denna typ av radioutrustning MONITOR överensstämmer med direktiv 2014/53/EU. Den fullständiga texten till EU-försäkran om överensstämmelse finns på följande webbadress: doc.vosshub.com

Vestel Trade Co.

Organize Sanayi Bölgesi, 45030 Manisa/Türkiye

Phone: 90 - 236 233 25 82

Fax: 90 - 236 233 25 84

vesteltrade@vestel.com.tr

www.vestel.com.tr

Vestel France S.A.

17 Rue de la Couture-Silic BP 10190-94563 RUNGIS

Cedex/France

Phone: 33 - 1 46 75 00 29

Fax: 33 - 1 41 80 99 31

vestel@vestel-france.fr

Vestel Germany GmbH

Parking 6, D-85748 Garching b. München/Germany

Phone: 49 - 89 55295 - 0

Fax : 49 - 89 55295 - 2000

info@vestel-germany.de

www.vestel-germany.de

Vestel Iberia

Avda. Partenon, 16-18 Planta 1 Oficina 6, 28042 Madrid/

Spain

Phone: 34-91 320 63 98

Fax: 34-91 320 52 58

vestel@vestel.es www.vestel.es

Gruppo Industriale Vesit S.P.A

Società Unipersonale Via Polidoro da Caravaggio,

6 20156 Milano (MI)

Phone: +39 02 842 48577

Fax: +39 02 842 48617

info@givesit.it www.givesit.it

Vestel UK Ltd

Vestel House, Waterside Drive

Langley, Berkshire SL3 6EZ

Phone: 44 3330 146 400

info@vestel-uk.com

www.vestel.co.uk

Vestel Benelux B.V.

P.O. Box 29179 3001 GD - Rotterdam / Netherlands

Phone: 31 - 10 235 1000

Fax: 31 - 10 235 1003

info@vestelbenelux.nl

www.vestelbenelux.nl

Vestel Scandinavia

Postikatu 4, FI-04400 Järvenpää / Finland

Phone: +358 46 712 2262

Fax: +358 (0) 9 251 7 8222

Vestel CIS Ltd.

1-st Graivoronovsky Proezd, No.20 Building 16, 109518,

Moscow /Russia**Phone:** 7 - 095 956 8230

Fax: 7 - 095 956 8233

info@vestel.ru • www.vestel.ru

Vestel Electronica

Str Zidarului nr 9-11, Sector 5 Bucuresti, ZIP 051765

Bucharest/Romania

Phone: 40- 31 425 42 93

Fax: 40-31 425 42 95

office@vestel.ro • www.vestel.co



50492431