

# TELEFUNKEN

26" Wide Screen LCD DIGI TV

## OPERATING INSTRUCTIONS MODE D'EMPLOI

COLOUR TELEVISION WITH REMOTE CONTROL  
TELEVISEUR COULEUR A TELECOMMANDE



USB TV

HD  
TV

DVBT

2x HDMI

1080i

TNT  
HD

TF2636X860LU



**HOT LINE CONSOMMATEUR**

**02 33 89 69 14**

**Du Lundi au Vendredi de 9h00 à 12h30  
et de 13h30 à 18h00**

## Contents

Features .....	2	Program Guide .....	15
Introduction .....	2	Timers .....	15
Accessories .....	2	Common Interface .....	16
Preparation .....	2	TV Setup .....	16
Safety Precautions .....	2	Setup .....	16
Power Source .....	2	Configuration .....	16
Power Cord .....	2	Time Settings(**) .....	17
Moisture and Water .....	3	Language Settings .....	18
Cleaning .....	3	Language Settings .....	18
Heat and Flames .....	3	Installation .....	19
Lightning .....	3	Media Browser (in DTV mode) .....	20
Replacement Parts .....	3	Video Playback (optional) .....	21
Servicing .....	3	Analogue TV Menu System .....	21
Waste Disposal .....	3	Picture Menu .....	21
Information for Users in European Union		Sound Menu .....	22
Countries .....	3	Feature Menu .....	24
Disconnecting the Device .....	3	Install Menu .....	25
Headphone Volume .....	3	Source Menu .....	27
Installation .....	3	PC Mode Menu System .....	27
LCD Screen .....	3	PC Position Menu .....	27
Warning .....	3	Displaying TV Information .....	27
Inserting Batteries in the Remote Control Handset .....	4	Mute Function .....	28
Switching the TV On/Off .....	4	PIP (Picture-in-Picture) and PAP (Picture-and-	
To Switch the TV On .....	4	Picture) Modes .....	28
To Switch the TV Off .....	4	Picture Mode Selection .....	28
Overview of the Remote Control .....	5	Freezing Picture .....	28
LCD TV and Operating Buttons .....	6	Zoom Modes .....	28
Viewing the Connections- Back Connectors .....	6	Auto .....	28
Viewing the Connections - Side Connectors .....	8	16:9 .....	28
Power Connection .....	8	4:3 .....	28
Aerial Connection .....	8	Panoramic .....	28
Using Digital Multimedia Connectors .....	9	14:9 .....	29
USB Memory Connection .....	9	Cinema .....	29
Connecting the LCD TV to a PC .....	9	Subtitle .....	29
Connecting to a DVD Player .....	10	Zoom .....	29
Using Side AV Connectors .....	10	Teletext .....	29
Connecting Other Equipment via Scart .....	10	Tips .....	30
Input Selection .....	11	Screen Care .....	30
Basic Operations .....	11	Image Persistence .....	30
Operation with the Buttons on the TV .....	11	No Power .....	30
Operation with the Remote Control .....	11	Poor Picture .....	30
Initial Settings .....	11	No Picture .....	30
General Operation .....	12	Sound .....	30
Electronic Programme Guide (EPG) .....	13	Remote Control .....	30
Programme Options .....	13	Input Sources .....	30
Analogue Teletext .....	13	Appendix A: PC Input Typical Display Modes .....	31
Widescreen .....	14	Appendix B: AV and HDMI Signal Compatibility	
IDTV Menu System .....	14	(Input Signal Types) .....	32
Channel List .....	14	Appendix C: PIP/PAP Mode Combinations .....	33
Navigating the Entire Channel List .....	14	Appendix D: Supported File Formats for USB	
Moving the channels in the channel list .....	14	Mode .....	34
Deleting the Channels in the Channel List .....	14	Appendix E: Supported DVI Resolutions .....	34
Renaming channels .....	14	Specifications .....	35
Adding Locks to Channels .....	15	Digital Reception .....	35
Setting Favourites .....	15		

## Features

- Remote controlled colour LCD TV.
- Fully integrated digital TV (DVB-T - MPEG2) (DVB-T - MPEG4).
- DTV input supports 1920x1080i
- HDMI connectors for digital video and audio. This connection is also designed to accept high definition signals.
- USB input.
- 200 programmes from VHF, UHF(analogue).
- 1000 programmes for digital mode (IDTV).
- Integrated tuner TNT HD, MPEG 2 / MPEG 4 compatible.
- OSD menu system.
- Two scart sockets for external devices (such as video, video games, audio set, etc.).
- Stereo sound system. (German+Nicam)
- Teletext, fasttext, TOP text.
- Headphone connection.
- Automatic programming system.
- Forward or backward manual tuning.
- Automatic sound mute when no transmission.
- NTSC playback.
- PIP / PAP / PAT functions.
- AVL (Automatic Volume Limiting).
- When no valid signal is detected, after 5 minutes the TV switches itself automatically to standby mode.
- PLL (Frequency Search).
- PC input.
- Plug&Play for Windows 98, ME, 2000, XP, Vista.
- Audio line out.
- Game Mode (optional)
- Dolby Virtual Speaker (Optional)
- Active antenna power (optional)
- SRS TruSurround XT (optional)
- 100 Hz frequency scan. (optional)
- Movie Sense. (optional)

## Introduction

Thank you for choosing this product. This manual will guide you for the proper operation of your TV. Before operating the TV, please read this manual thoroughly.

Please do keep this manual in a safe place for future references.



## Accessories

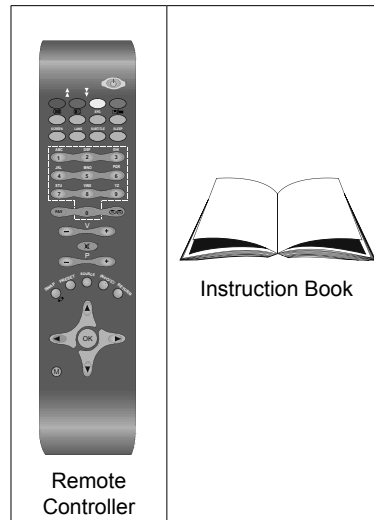

## Preparation

For ventilation, leave a free space of at least 10 cm all around the set. To prevent any fault and unsafe situations, please do not place any objects on top of the set.

Use this device in moderate climates.

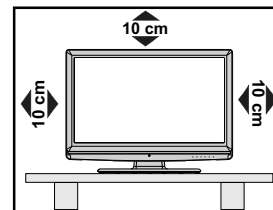

## Safety Precautions

**Please read the following recommended safety precautions carefully for your safety.**

### Power Source

The TV set should be operated only from a 220-240 V AC, 50 Hz outlet. Ensure that you select the correct voltage setting for your convenience.

### Power Cord

Do not place the set, a piece of furniture, etc. on the power cord (mains lead) or pinch the cord. Handle the power cord by the plug. Do not unplug the appliance by pulling from the power cord and never touch the power cord with wet hands as this could cause a short circuit or electric shock. Never make a knot in the cord

or tie it with other cords. The power cords should be placed in such a way that they are not likely to be stepped on. A damaged power cord can cause fire or give you an electric shock. When it is damaged and needs to be replaced, it should be done by qualified personnel.

### Moisture and Water

Do not use this device in a humid and damp place (avoid the bathroom, the sink in the kitchen, and near the washing machine). Do not expose this device to rain or water, as this may be dangerous and do not place objects filled with liquids, such as flower vases, on top. Avoid from dripping or splashing.



If any solid object or liquid falls into the cabinet, unplug the TV and have it checked by qualified personnel before operating it any further.

### Cleaning

Before cleaning, unplug the TV set from the wall outlet. Do not use liquid or aerosol cleaners. Use soft and dry cloth.



### Ventilation

The slots and openings on the TV set are intended for ventilation and to ensure reliable operation. To prevent overheating, these openings must not be blocked or covered in anyway.

### Heat and Flames

The set should not be placed near to open flames and sources of intense heat such as an electric heater. Ensure that no open flame sources, such as lighted candles, are placed on top of the TV. Batteries should not be exposed to excessive heat such as sunshine, fire or the like.



### Lightning

In case of storm and lightning or when going on holiday, disconnect the power cord from the wall outlet.



### Replacement Parts

When replacement parts are required, make sure that the service technician has used replacement parts, which are specified by the manufacturer or have the same specifications as the original one. Unauthorized substitutions may result in fire, electrical shock or other hazards.

### Servicing

Please refer all servicing to qualified personnel. Do not remove the cover yourself as this may result in an electric shock.



### Waste Disposal

Instructions for waste disposal:

- Packaging and packaging aids are recyclable and should principally be recycled. Packaging materials, such as foil bag, must be kept away from children.
- Batteries, including those which are heavy metal-free, should not be disposed of with household waste. Please dispose of used battery in an environment friendly manner. Find out about the legal regulations which apply in your area.
- Cold cathode fluorescent lamp in LCD PANEL contains a small amount of mercury; please follow the local laws or regulations for disposal.

### Information for Users in European Union Countries

This symbol on the product or on its packaging means that your electrical and electronic device should be disposed at the end of its service life separately from your household wastes. There are separate collection systems for recycling in EU.



For more information, please contact the local authority or the dealer where you purchased the product.

### Disconnecting the Device

The mains plug is used to disconnect TV set from the mains and therefore it must remain readily operable.

### Headphone Volume

Excessive sound pressure from earphones and headphones can cause hearing loss.



### Installation

To prevent injury, this device must be securely attached to the wall in accordance with the installation instructions when mounted to the wall (if the option is available).

### LCD Screen

The LCD panel is a very high technology product with about a million thin film transistors, giving you fine picture details. Occasionally, a few non-active pixels may appear on the screen as a fixed blue, green or red point. Please note that this does not affect the performance of your product.

### Warning

Do not leave your TV in standby or operating mode when you leave your house.

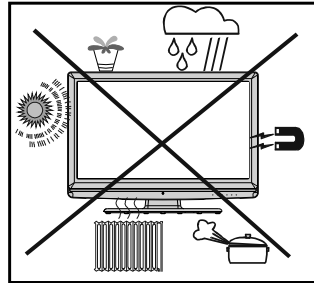

#### Licence Notification (optional)

**SRS**  
TruSurround XT<sup>®</sup> is a trademark of SRS Labs, Inc. TruSurround technology is incorporated under license from SRS Labs, Inc.

#### LICENSE NOTICE

Manufactured under license from Dolby Laboratories.

#### TRADEMARK ACKNOWLEDGMENT

"Dolby" and the double-D symbol are trademarks of Dolby Laboratories.

### Inserting Batteries in the Remote Control Handset

- Remove the battery cover located on the back of the handset by gently pulling backwards from the indicated part.
- Insert two **AAA/R3** or equivalent type batteries inside. Place the batteries in the right directions and replace the battery cover.

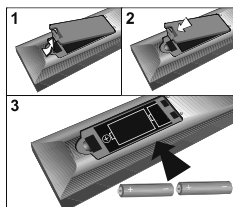

**Note:** Remove the battery from remote control handset when it is not to be used for a long period. Otherwise it can be damaged due to any leakage of batteries.

Remote range is approximately 7m/23ft.

### Switching the TV On/Off

#### To Switch the TV On

- Connect the power cord to the 220-240V AC, 50 Hz.
- Press "⏻" switch. Then the standby LED lights up.
- To switch on the TV from standby mode either:
  - Press the "⏻" button, **P+** / **P-** or a numeric button on the remote control.
  - Press the **-P/CH** or **P/CH+** button on the TV. The TV will then switch on.

**Note:** If you switch on your TV via **PROGRAMME UP/DOWN** buttons on the remote control or on the TV set, the programme that you were watching last will be reselected.

By either method the TV will switch on.

#### To Switch the TV Off

- Press the "⏻" button on the remote control or press the "⏻" switch, so the TV will switch to standby mode.
- **To power down the TV completely, unplug the power cord from the mains socket.**

**Note:** When the TV is switched to standby mode, standby LED can blink to indicate that features such as Standby Search, Over Air Download or Timer is active.

## Overview of the Remote Control

1. Standby
2. Yellow / Feature menu / Audio language (\*) (in DTV mode)
3. Blue / Install menu / Favourite mode (\*) (in DTV mode)
4. PIP/PAP mode
5. Guide (in DTV mode)
6. Sleep timer
7. Subtitle on-off / TXT subtitle
8. Numeric buttons
9. TV – Digital TV mode
10. Volume up
11. Programme up / Page down (in DTV mode)
12. AV / Source selection
13. Info / Reveal (in TXT mode)
14. Return / Exit (in DTV mode) / Index page (in TXT mode)
15. Cursor up
16. Cursor right / Subpage (in TXT mode)
17. Okay (Store) / Select (in DTV mode) / Hold (in TXT mode)
18. Cursor down
19. Menu on-off
20. Cursor left
21. Previous Programme / Swap
22. Picture mode selection
23. Programme down / Page up (in DTV mode)
24. Mute
25. Volume down
26. Favourite mode (in DTV mode) (\*)
27. Mono-Stereo / Dual I-II / Audio language (\*) (in DTV mode)
28. Image size / Expand (in TXT mode)
29. Teletext / Mix / PAT
30. Update (in TXT mode)
31. Red / Sound menu / Channel list (in DTV mode) (\*)
32. Green / Picture menu / Subtitle on-off (in DTV mode) (\*)

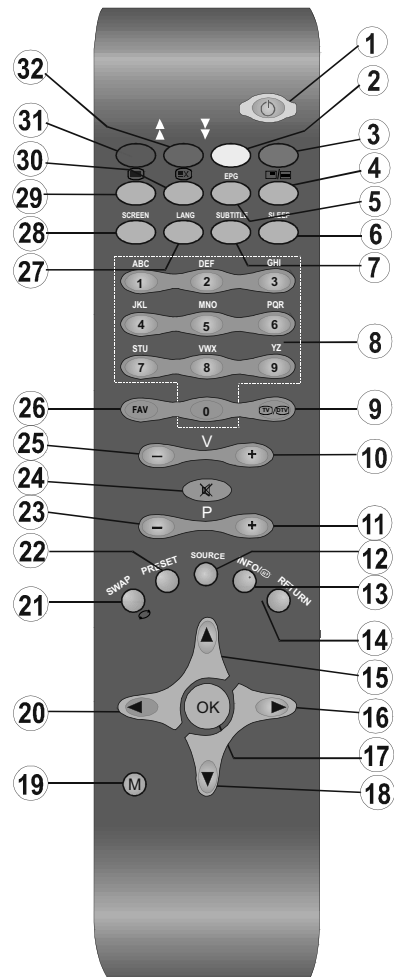

(\*) Only for EU country options.

## LCD TV and Operating Buttons

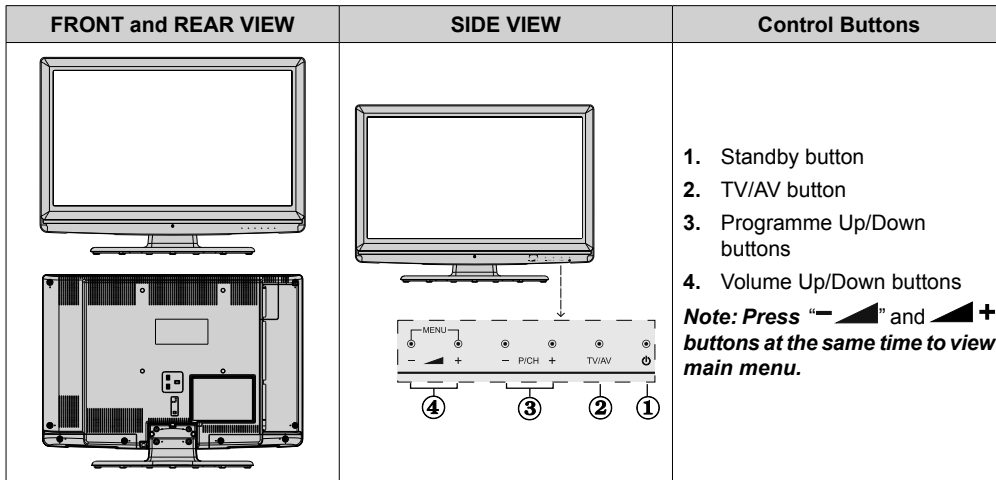

## Viewing the Connections- Back Connectors

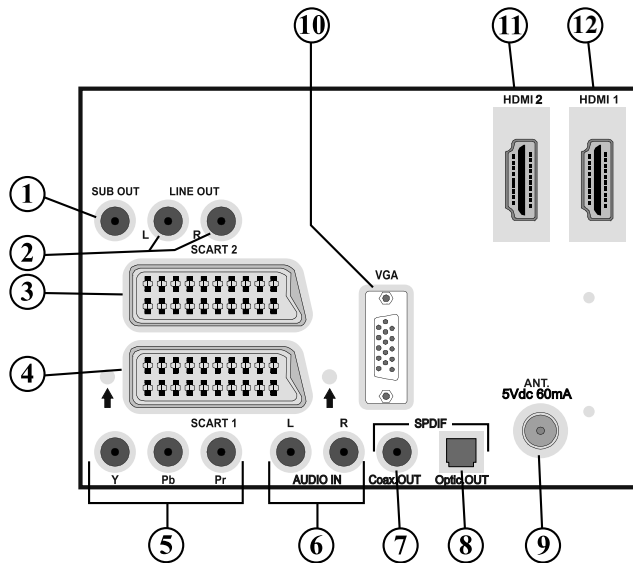

1. **Subwoofer Out** is for connecting an external, active subwoofer to the set to give a much deeper bass effect.  
Use an appropriate RCA cable to connect the set to a subwoofer unit.
2. **Audio Line Outs** output audio signals to an external device such as an optional sound system.  
To connect the external speakers to your TV, use **AUDIO LINE OUTS** of the TV with an audio cable.
3. **SCART 2** inputs or outputs for external devices.





4. **SCART 1** inputs or outputs for external devices.  
Connect the **SCART** cable between **SCART** sockets on TV and **SCART** socket on your external device (such as a decoder, a VCR or a DVD player).  
**Note:** *If an external device is connected via the **SCART** sockets, the TV will automatically switch to AV mode. If both sockets are employed at the same time, **SCART 1** will override **SCART 2** unless manually selected.*  
**Note:** *You should connect the decoder to EXT-1, if you are planning to watch a scrambled channel. The decoder might not function properly if you do not connect the decoder to the Scart 1 (Ext-1) socket.*
5. **Component Video Inputs (YPbPr)** are used for connecting component video.  
You can connect the component video and audio sockets with a device that has component output. Connect the component video cables between the **COMPONENT VIDEO INPUTS** on the TV and the component video outputs of your device. While connecting, be sure that the letters on your TV, “Y”, “Pb”, “Pr” correspond with your device’s connectors.
6. **PC/YPbPr Audio Inputs** are used for connecting audio signals of a PC or a device that connects to the TV via YPbPr.  
Connect the PC audio cable between the **AUDIO INPUTS** on the TV and audio output of your PC to enable PC audio.  
Connect the audio cable between **AUDIO INPUTS** on the TV and audio outputs of your device to enable component audio.
7. **S/PDIF Coaxial Out** outputs digital audio signals of the currently watched source.  
Use an **SPDIF coaxial cable** to transfer audio signals to a device that has S/PDIF input.
8. **S/PDIF Digital Out** outputs digital audio signals of the currently watched source.  
Use a digital optic cable to transfer audio signals to a device that has S/PDIF input.
9. **RF Input** connects to an antenna or a cable.  
Note that if you use a decoder or a media recorder, you should connect the aerial cable through the device to the television with an appropriate antenna cable, as shown in the illustration in the following pages.
10. **PC Input** is for connecting a personal computer to the TV set.  
Connect the PC cable between the **PC INPUT** on the TV and the PC output on your PC.
11. **HDMI 2: HDMI Input**
12. **HDMI 1: HDMI Input**  
**HDMI Inputs** are for connecting a device that has an **HDMI** socket. Your LCD Television is capable of displaying High Definition pictures from devices such as a High Definition Satellite Receiver or DVD Player. These devices must be connected via the HDMI sockets or Component Socket. No sound connection is needed for an HDMI to HDMI connection.

When you use the wall mount kit (optional) with the LCD TV, we would definitely recommend to plug all your cables into the back of the LCD before mounting to the wall.



## Viewing the Connections - Side Connectors

1. CI Slot is used for inserting a CI card. A CI card allows you to view all the channels that you subscribe to. For more information, see "Common Interface" section.
2. Side USB input.  
**Note:** *Codec update cannot be performed.*
3. Headphone jack is used for connecting an external headphone to the system. Connect to the **HEADPHONE** jack to listen to the TV from headphones (optional).
4. Video Input is used for connecting video signals of external devices. Connect the video cable between the **VIDEO IN** socket on the TV and the **VIDEO OUT** jack on your device.
5. Audio Inputs are used for connecting audio signals of external devices. Connect the audio cable between the **AUDIO INPUTS** on the TV and the **AUDIO OUTPUT** jacks on your device. Note: If you connect a device to the TV via the **VIDEO INPUT**, you should also connect your device with an audio cable to the **AUDIO INPUTS** of the TV to enable audio.

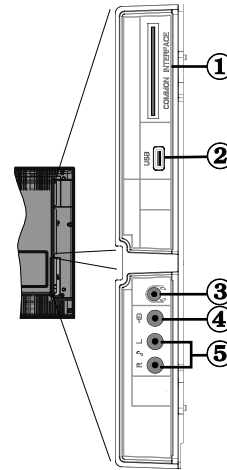

## Power Connection

**IMPORTANT:** The TV set is designed to operate on 220-240V AC, 50 Hz.

- After unpacking, allow the TV set to reach the ambient room temperature before you connect the set to the mains.
- Plug the power cable to the mains socket outlet.

## Aerial Connection

- Connect the aerial or cable TV plug to the AERIAL INPUT socket located at the rear of the TV.

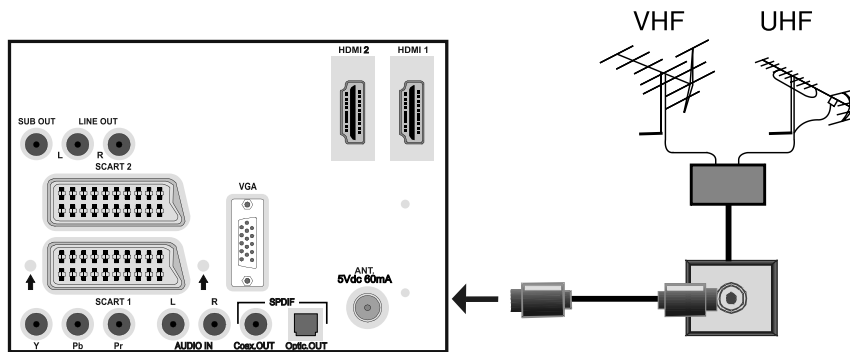

## Using Digital Multimedia Connectors

- You can connect USB devices to your TV by using the USB input of the TV. This feature allows you to display/play JPG, video (optional) and MP3 files stored in a USB stick.
- It is possible that certain types of USB devices (e.g. MP3 Players) may not be compatible with this TV.
- You may back up your files before making any connections to the TV set in order to avoid any possible data loss. Note that manufacturer will not be responsible for any file damage or data loss.
- Do not pull out USB module while playing a file.
- The TV supports only FAT32 disk formatting. NTFS format is not supported. If you connect a USB disk with NTFS format, “usb is unformatted” osd will be displayed.

**CAUTION: Quickly plugging and unplugging USB devices, is a very hazardous operation. Especially, do not repeatedly quickly plug and unplug the drive. This may cause physical damage to the USB player and especially the USB device itself.**

SIDE VIEW      USB MEMORY

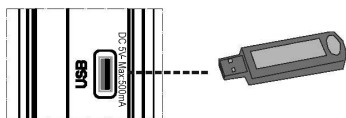

## USB Memory Connection

- Plug your USB device to the USB input of the TV.  
*IMPORTANT: The TV supports only FAT32 disk formatting. NTFS format is not supported.*
- If the plugged USB disk is not recognised, please reinsert the disk.
- It is recommended that you connect your USB device directly to the USB input of the TV. Some compatibility problems may occur if you use a separate cable connection.

## Connecting the LCD TV to a PC

For displaying your computer's screen image on your LCD TV, you can connect your computer to the TV set.

- Power off both computer and display before making any connections.
- Use 15-pin D-sub display cable to connect a PC to the LCD TV.
- When the connection is made, switch to PC source. See “Input selection” section.
- Set the resolution that suits your viewing requirements. Resolution information can be found in the appendix parts.

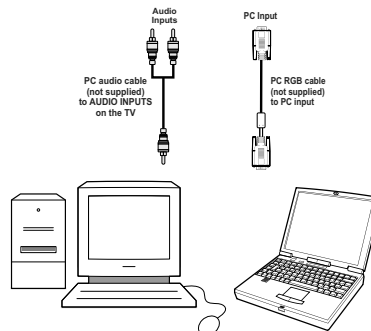
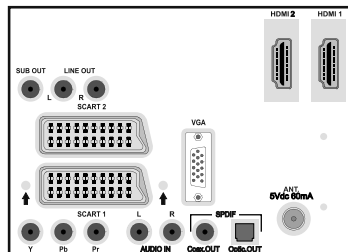

## Connecting to a DVD Player

If you want to connect a DVD player to your LCD TV, you can use connectors of the TV set. DVD players may have different connectors. Please refer to your DVD player's instruction book for additional information. Power off both the TV and the device before making any connections.

**Note:** Cables shown in the illustration are not supplied.

- If your DVD player has an HDMI socket, you can connect via HDMI. When you connect to DVD player as illustrated below, switch to HDMI source. See, "Input Selection" section.
- Most DVD players are connected through COMPONENT SOCKETS. Use a component video cable to connect video input. For enabling audio, use a component audio cable as illustrated below. When the connection is made, switch to **YPbPr** source. See, "Input selection" section.
- You may also connect through the SCART 1 or SCART 2. Use a SCART cable as shown below.

**Note:** These three methods of connection perform the same function but in different levels of quality. It is not necessary to connect by all three methods.

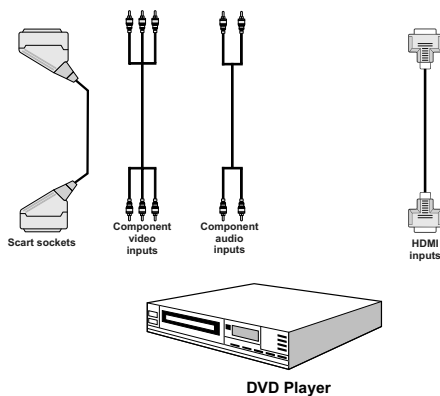

## Using Side AV Connectors

You can connect a range of optional equipment to your LCD TV. Possible connections are shown below. Note that cables shown in the illustration are not supplied.

- For connecting a camcorder, connect to the VIDEO IN socket and the AUDIO SOCKETS. Do not connect the camcorder to VIDEO IN socket at the same time since it can cause noise in the picture. For selecting the related source, see the section "Input selection" in the following parts.
- To listen to the TV sound from headphones, connect to the HEADPHONE jack of the TV.

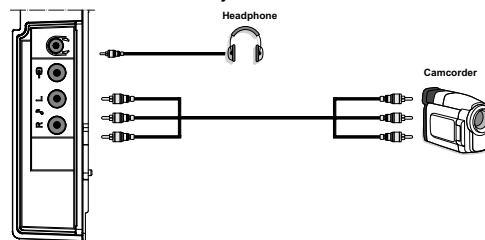

## Connecting Other Equipment via Scart

Most devices support SCART connection. You can connect a DVD recorder, a VCR or a decoder to your LCD TV by using the SCART sockets. Note that cables shown in the illustration are not supplied.

Power off both the TV and the devices before making any connections.

For more information, refer to your device's own instruction book.

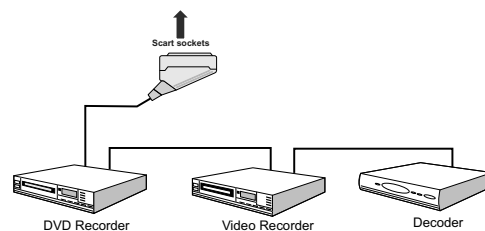

## Input Selection

Once you have connected external systems to your TV, you can switch to different input sources.

- Press **"SOURCE"** button on your remote control for directly changing sources.
- or,
- Select **"Source"** option from the main menu by using **"◀"** or **"▶"** button. Use then **"▼"** or **"▲"** button to highlight an input and press **"▶"** button to select.

**Note:** You can mark desired source options by pressing the **OK** button. Therefore, when **"SOURCE"** button is pressed, only the marked source options will be available (except for the TV source).



## Basic Operations

You can operate your TV using both the remote control and onset buttons.

### Operation with the Buttons on the TV

#### Volume Setting

- Press **"-"** button to decrease volume or **"+"** button to increase volume, so a volume level scale (slider) will be displayed on the screen.

#### Programme Selection

- Press **"P/CH +"** button to select the next programme or **"P/CH -"** button to select the previous programme.

#### Viewing Main Menu

- Press the **"M"** button to enter main menu. In the main menu select sub-menu using **"P/CH -"** or **"P/CH +"** buttons and enter the sub-menu using **"-"** or **"+"** buttons. To learn the usage of the menus, refer to the menu system sections.

#### AV Mode

- Press the **"TV/AV"** button in the control panel on the TV to switch between AV modes.

## Operation with the Remote Control

- The remote control of your TV is designed to control all the functions of the model you selected. The functions will be described in accordance with the menu system of your TV.
- Functions of the menu system are described in the following sections.

### Volume Setting

- Press **"V+"** button to increase the volume. Press **"V-"** button to decrease the volume. A volume level scale (slider) will be displayed on the screen.

### Programme Selection (Previous or Next Programme)

- Press **"P -"** button to select the previous programme.
- Press **"P +"** button to select the next programme.

### Programme Selection (Direct Access)

- Press numeric buttons on the remote control to select programmes between 0 and 9. The TV will switch to the selected programme. To select programmes between 10 - 1000 (for IDTV) or 10-199 (for analogue), press the numeric buttons consecutively. Press directly the programme number to reselect single digit programmes.

## Initial Settings

When the TV is turned on for the first time, the menu for the language selection appears on the screen. The message **"Welcome please select your language!"** is displayed in all language options sequentially in the OSD.

By pressing the **"▼"** or **"▲"** buttons highlight the language you want to set and press **OK** button.

You can get information about the menu usage by pressing **INFO** button. Press **INFO** button again to exit the help menu.

After then, **"First time installation"** OSD will appear on the screen. By pressing **"◀"** or **"▶"** buttons, select the country you want to set and press **OK** button.

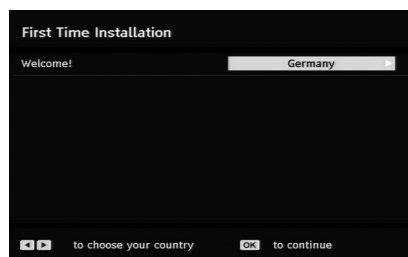

**Note:** Country selection will not be available for UK. Press **OK** to continue.

After then, the active antenna selection OSD appears on the screen:

By pressing “◀” or “▶” buttons, set active antenna mode as on or off.

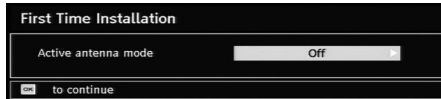

If an active antenna is connected to your TV, you can select this option as On. Antenna power should be “Off” when standard antenna is used instead of the active antenna. See “**Configuration Menu**” in the following sections for more information.

Press **OK** button on the remote control to continue and the following message will be displayed on the screen:

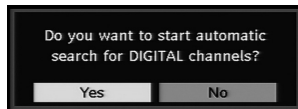

- To select the “Yes” or “No” option, highlight the item by using “◀” or “▶” buttons and press **OK** button.

The IDTV will automatically tune to the transmission channels, searching for digital terrestrial TV broadcasts and displaying the names of channels found. This process will take a few minutes. To cancel searching, you can press **MENU** button at any time during the process. The following OSD will be displayed during the automatic search:



After Automatic Search is completed, the following message will be displayed, asking for sorting option. If you select “YES”, programme list will be sorted according to LCN (logical channel number). Select “NO” for using frequency sort. (This feature is available for only Germany, Austria and Italy country option).

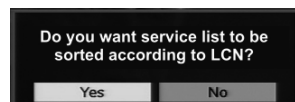

After this operation, the following menu will appear on the screen, asking for analog channel search:

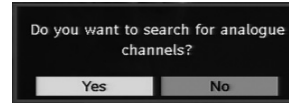

To search for analogue channels, select “Yes”. TV switches to the analogue TV mode. A menu will be displayed to search for analogue channels.

Set **Language** item by pressing “◀” or “▶” button. Press “▼” or “▲” button to highlight **Country** item and then use “◀” or “▶” to set. Press “▼” or “▲” button to highlight **TXT. Language**. Set TXT Language by using “◀” or “▶” button. To cancel, press the **BLUE** button. When finished, press **OK** or **RED** button to continue and the following OSD will be displayed:

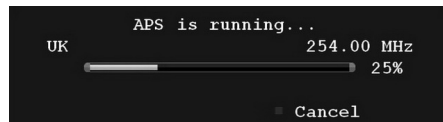

After **automatic tuning** is finalized, a programme list will appear on the screen. In the programme list you will see the programme numbers and names assigned to the programmes.

If you do not accept the locations and/or the names of the programmes, you can change them in Program table. For details, see the section, “Program table”.

## General Operation

Pressing the “**TV/DTV**” button at any time while watching television programmes will switch the TV set to the digital terrestrial television broadcasting.

### Information Banner

- Whenever you change the channel using the **P +** or **P -** button or numeric buttons, the TV displays the broadcast picture along with an information banner at the bottom of the screen. This will remain on the screen for approximately a few seconds.
- The information banner can also be displayed by pressing the **INFO** button at any time while watching the TV. Pressing **INFO** button again removes the banner.

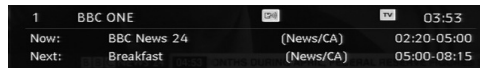

If the selected channel is locked, you must enter the correct four digit key to view the channel. In this case, a dialog box asking for the lock key will be displayed:

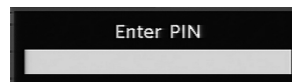



## Electronic Programme Guide (EPG)

Some, but not all, channels send information about the current and next events. Please note that event information is updated automatically. If there are no event information data available for channels, EPG will be displayed with blanks.

- Press **EPG** button to view the **EPG** menu.
- Press “▼” or “▲” buttons to navigate through channels.
- Press “◀” or “▶” buttons to navigate through the programme list.



**RED button (Shrink):** makes the info boxes smaller.

**GREEN button (Expand):** makes the info boxes larger.

**YELLOW button (Prev. Day):** displays the programmes of previous day.

**BLUE button (Next day):** displays the programmes of the next day.

**INFO (Details):** displays the programmes in detail.

**OK (View / Timer):** shows the highlighted channel / sets the reminder for future programmes.

**Numeric buttons (Jump):** go to preferred channel directly via numeric buttons.

**0 (SEARCH):** activates “Guide Search” window

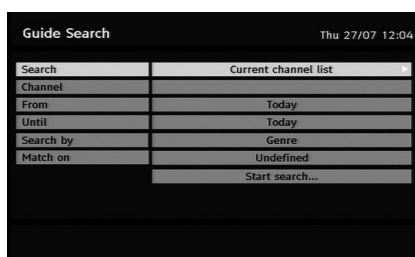

Press “0” button to view Guide Search menu. Using this feature, you can search the programme guide database in accordance with the genre selected or with name match.

## Programme Options

In EPG menu, press the **OK** button to enter the “Programme Options” menu.

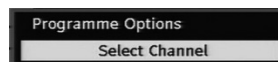

Using this option, you can switch to the selected channel.

### Over Air Download

To ensure that your IDTV always has the most up-to-date information, please ensure that, after use, it is set to standby mode. At 3 A.M. each day, the IDTV automatically searches for any updates which may be broadcast and will download this to your IDTV automatically. This operation will normally take approximately 30 minutes.

### Displaying Subtitles

With digital terrestrial broadcasting (DVB-T), some programmes are broadcast with subtitles.

**Note:** You can enable subtitles by pressing the **SUBTITLE** button.

### Digital Teletext (For UK only\*\*)

- Press the **TELETEXT** (≡) button.
- The digital teletext information appears.
- Operate it with the coloured buttons, /// buttons and **OK** button.

The operation method may differ depending on the contents of the digital teletext.

Follow the instructions displayed on digital teletext screen.

- When “Press **“SELECT”** button or similar message appears on the screen, press the **OK** button.
- When the **TELETEXT** (≡) button is pressed, the TV returns to television broadcasting.
- With digital terrestrial broadcasting (DVB-T), in addition to digital teletext broadcasting together with the normal broadcasting, there are also channels with just digital teletext broadcasting.
- The aspect ratio (picture shape) when watching a channel with just digital teletext broadcasting is the same as the aspect ratio of the picture viewed previously.
- When you press the **TELETEXT** (≡) button again, the digital teletext screen will be displayed.

### Analogue Teletext

Use of teletext and its functions are identical to the analogue text system. Please do refer to the “**TELETEXT**” explanations.



## Widescreen

Depending on the type of the broadcast being transmitted, programmes can be viewed in a number of formats. Press the **SCREEN** button repeatedly to change screen format.

When Auto is selected, the format being displayed is determined by the picture being broadcast.

**PLEASE NOTE:** Menu size changes depending on the chosen image size.

## IDTV Menu System

- Press **MENU** button and DTV main menu will be displayed.

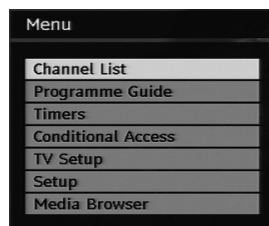

## Channel List

Using “▼” or “▲” buttons on the remote control in main menu, make sure that the first item, Channel List, is highlighted and press the **OK** button to display the Channel List.

You can use following buttons for Move, Delete and Lock functions.

YELLOW: Tags/untags the selected channel.

BLUE: Tags/untags all channels.

- Channel List is the place where the channels are managed.

### Navigating the Entire Channel List

- Press “▼” or “▲” keys for selecting the previous or next channel.
- You can press ▲ or ▼ buttons to move page up or page down.
- To watch a specific channel, highlight it using “▼” or “▲” buttons and then press **OK** button, while the “**Select**” item on Channel List menu is highlighted via “◀” or “▶” buttons.

### Moving the channels in the channel list

- Press “▼” or “▲” buttons to select the channel that will be moved.
- Press “◀” or “▶” buttons to select the “**Move**” item on Channel List menu and press **OK** to confirm.



**Note:** If you enter the same programme number of the channel that you want to move, “...services will be replaced. Do you want to continue?” OSD will be displayed. Press **OK** to confirm or select “No” to cancel.

**Note:** The following screen will be displayed when want to move or delete channels that are sorted by LCN (logical channel number) service.

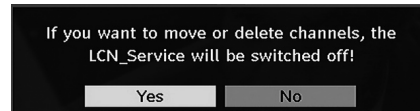

Select “YES” to continue. Select “NO” to cancel (LCN feature is available for only Germany, Austria, Switzerland and Italy country options).

### Deleting the Channels in the Channel List

- Press “▼” or “▲” buttons to select the channel that will be deleted.
- Press “◀” or “▶” buttons to select the “**Delete**” item on Channel List OSD.



Press “**OK**” button to delete the highlighted channel in the channel list. Then the message below appears on the screen.

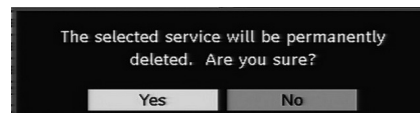

### Renaming channels

To rename a specific channel, the channel must be highlighted via pressing “▼” or “▲” buttons and then highlight the “**Edit Name**” item by pressing “◀” or “▶” buttons. Press “**OK**” button to activate rename feature.





Now pressing “◀” or “▶” buttons moves to the previous/next character. Pressing “▼” or “▲” buttons toggles the current character, i.e., ‘b’ character becomes ‘a’ on and ‘c’ on. Pressing the numeric buttons ‘0...9’ replaces the highlighted character with the characters printed above the key one by one as the button is pressed.

Press the **MENU** button to cancel the editing or **OK** button to save the new name.

### Adding Locks to Channels

Channel Locking provides a password-protected access to channels selected by parents.

In order to lock a channel you should know the **Parental Lock** password (default value is set to 0000 in the factory and can only be changed from the **Configuration menu**).

By pressing “▼” or “▲” buttons, highlight the channel to be locked and select the “**Lock**” option by pressing “◀” or “▶” buttons. Then press the **OK** button and a password box is displayed:

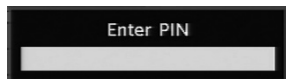

### Setting Favourites

To set a favourite you should highlight the “**Favourites**” item at the bottom of the Channel List menu. Then press **OK** button and **Edit Favourite List** menu appears on the screen.

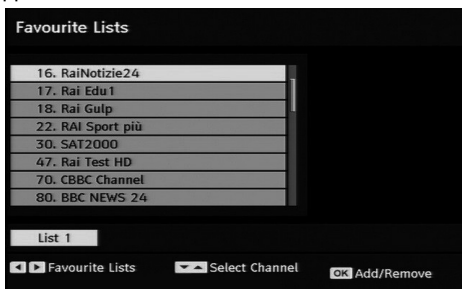

### Adding a Channel to a Favourites List

By pressing “▼” or “▲” buttons, highlight the channel that you want to add to the favourite list. By pressing

**OK** button, the highlighted channel is added to Favourite List. **F** icon indicates that a channel is added to Favourite List.

### Removing a Channel from a Favourite List

- Highlight the channel that you want to remove from the favourite list and press **OK** button to remove. You can press **OK** button again to re-adding a channel.
- To activate Favourites, go to the Configuration menu and select Favourite mode. Use “◀” or “▶” to set Favourite mode as on. To cancel Favourites, set Favourite Mode to Off.

*Hint: Pressing **INFO** button can help you for displaying information in IDTV.*

### Program Guide

This section is same with the instructions given in the General Operations page. Please see Electronic Programme Guide (EPG) section in the General Operations part.

### Timers

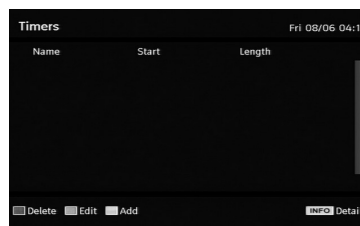

To display timers window, press either **TIME** button on the remote control or activate the item from the main menu. To add a timer, press the **YELLOW** button on the remote control. Then “**Add Timer**” window appears.

**Channel:** “◀” or “▶” keys will navigate the user through the TV or Radio list.

**Date:** Starting date is entered via the Left/Right or the numeric buttons.

**Start:** Starting time is entered via the Left/Right or the numeric buttons.

**End:** Ending time is entered via the Left/Right or the numeric buttons.

**Duration:** Displays the duration of the recording.

Duration item will be automatically displayed after the starting and ending times are entered.

**Change / Delete:** permits or prohibits any modifications for other users.

You can save the adjustments by pressing the **GREEN** key or cancel the process by pressing the **RED** button. You can edit the list via **GREEN** key and delete with the **RED** button.

## Common Interface

Press **M** button to display the main menu and use the “▼” or “▲” buttons to highlight the “**Common Interface**” line and press **OK** button.

It is required to subscribe to a pay channel company to view the pay channels of the Digital Terrestrial broadcasting.

Obtain the Conditional Access Module (CAM) and the viewing card by subscribing to a pay channel company, then insert those to the Television using the following procedure.

- Switch off the TV and unplug from the mains.
- Insert the CAM, and then the viewing card to the slot.
- The CAM should be correctly inserted, it is impossible to insert fully if reversed. The CAM or the TV terminal may be damaged if the CAM is forcefully inserted.
- Connect the TV to the mains supply, switch on and then wait for few moments until the card is activated.
- Some CAMs may require the following set up. Please set the CAM by entering the DIGITAL TV menu, Common Interface then pressing OK button. (CAM set up menu is not displayed when it is not required.)
- To see the viewing contract information:
- Enter DIGITAL TV; press **M** button, then highlight Common Interface and press **OK** button.
- When no module is inserted, “**No Common Interface module detected**” message appears on the screen.
- Refer to the module instruction manual for details of the settings.

*NOTE: Insert or remove the CI module only when the TV is in **STANDBY** mode or **SWITCHED OFF**.*

## TV Setup

You can use this item to display the TV functions.

The digital TV Setup menu screen is accessed from the main menu. Press the **M** button to display the main menu and use or buttons to highlight “**TV Setup**”. Press **OK** button to display TV Setup menu screen.

You can find detailed information for all menu items in “**Analogue TV Menu System**” section.

## Setup

The adjustments in this menu are given as the following:

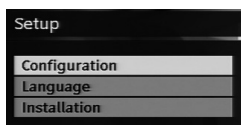

## Configuration

You can configure the settings of your TV. Select **Configuration** from Setup menu and press **OK** to view this menu. Press the **RETURN** button on the remote control to exit.

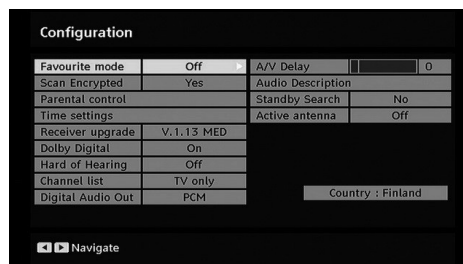

## Favourite Mode

Use this function to enable or disable favourite mode. Press “◀” or “▶” button to set this function as on or off.

## Scan Encrypted

Scan Encrypted Channel feature will always be ON after performing first time installation. When this setting is on, search process will locate the encrypted channels as well. If it is set as OFF manually, encrypted channels will not be located while in automatic search or manual search. Use “▼” or “▲” button to select Scan Encrypted and then press “◀” or “▶” button to set this setting as On or Off.

## Parental Control

- Some channels broadcast material which you do not want younger members of the family to watch. Any channel can be ‘locked’ so that it cannot be selected for viewing unless a four-digit PIN code is entered. In this way any channel not suitable for younger viewers can be prohibited.
- This function enables or disables the menu protection system and allows the PIN code to be changed.
- Use “▼” or “▲” buttons to highlight Parental Control. Press **OK** button to enter Parental Control menu. A dialog box asking for the lock key is displayed:

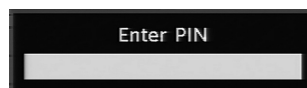

There is only one key which is set to “**0000**” initially. Enter lock key. If wrong lock key is entered, the “**WRONG PIN**” message will be displayed on the screen and the TV returns to the previous menu. If the PIN is correct, the Parental Control menu including following items will be displayed:



### Maturity Lock (\*\*)

(\*\*) If you set Country option as UK in the first time installation, Maturity Lock option will not be visible. When set, this option gets the maturity information from the broadcast and if this maturity level is disabled, the TV will not display the related video-audio.

### Menu Lock

Use “◀” or “▶” buttons to set Menu Lock. Here, you can set/reset locking function for the main menu or the installation menu to restrict access. If the menu lock is disabled, there will be free access to the menu system.

**Disabled:** All menus are unlocked.

**All Menus:** All menus are accessible only with the correct lock key. So the user cannot add, delete, rename or move the channels and cannot set the timers.

**Installation Menu:** Installation menu is locked, so the user cannot add channels. Changes will be updated after exiting Configuration Menu.

### Set PIN

Use “▼” or “▲” buttons to go to “Set PIN” option. Press **OK** to display the “Set PIN” window. Use numeric buttons to enter new pin number you will need to input your new pin a second time for verification purposes. The factory default pin number is 0000, if you change the pin number make sure you write it down and keep it safe.

### Time Settings(\*\*)

(\*\*): Time setting will not be available for UK.

In the configuration menu, highlight the Time Settings item by pressing “▼” or “▲” buttons. Press **OK** and Time Settings sub menu will be displayed on the screen:



Use “▼” or “▲” buttons to highlight the Time Zone Setting. Time Zone Setting is set using “◀” or “▶” buttons. It can be set to AUTO or MANUAL. When AUTO is selected, Current Time and Time Zone options will not be available to be set.

If MANUAL option is selected as the Time Zone Setting, Time Zone can be altered:

- By pressing “▼” or “▲” buttons select Time Zone. Use “◀” or “▶” buttons to change the Time Zone between GMT-12 or GMT+12. Current Time on the top of the menu list will then change according to the selected Time Zone.

### Receiver Upgrade

#### Over Air Download (OAD)

To ensure that your TV always has the most up to date information, use this setting. Please ensure that the TV is set to standby mode. The TV automatically powers up at 3.00 A.M. each day and searches for any new information which may be broadcast and will download this to your receiver automatically. This operation will normally take approximately 30 minutes. If you have an important recording to be carried out at 3.00 A.M. and you do not want to interrupt it, disable auto OAD search by performing the following:

- Press **M** button and using the “▼” or “▲” buttons to choose **Setup** and press **OK** button.
- Highlight Configuration menu with “▼” or “▲” keys and press **OK**.
- Use “▼” or “▲” buttons to choose “**RECEIVER UPGRADE**” and press **OK** button.
- Using the “◀” or “▶” button change “**Automatic scanning**” from Enabled to Disabled.



- Highlight “**Scan for upgrade**” menu with “▼” or “▲” keys and press **OK** to commence upgrade.

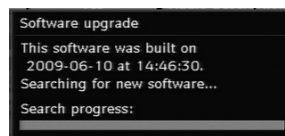

- After the search progress is completed, the message “Completed searching for upgrade. No new software was found” appears on the screen if no new software is found.

### Dolby Digital

In the Configuration Menu, highlight the Dolby D item by pressing “▼” or “▲” buttons. Use the “◀” or “▶” buttons to set the Dolby Digital as On or Off. If the channel that you are watching supports Dolby Digital, you can turn this setting on.

### Hard of Hearing (\*)

Use “▼” or “▲” button to select Hard of Hearing and then press “◀” or “▶” button to set this setting as On or Off.

If the broadcaster enables any special signal concerning the audio, you can set this setting as On to receive such signals.

(\*) Hard of Hearing function will not be available for UK.

### Channel List

Use “▼” or “▲” buttons to go to Channel List option. Use or buttons to toggle Channel List Mode. If you select “TV Only”, with the “◀” or “▶” buttons, you navigate through only TV channels. If you select “Radio Only”, with the “◀” or “▶” buttons, you navigate through only radio channels. If you select “Text Only”, with the “◀” or “▶” buttons, you navigate through only text channels. If you choose “Show All” all channels can be navigated. To save the recent changes and exit; press the **M** button.

### Digital Audio Out

Use this setting to define digital audio out signal type. Use “◀” or “▶” buttons to set Digital audio out as **AC3** or **PCM**.

If your selected channel includes AC3 sound stream, you should connect your TV to external equipment by using Spdif out of your TV for enabling the sound output. If you have no external sound equipment, please select Digital Audio Out as “PCM” by using “◀” or “▶” button.

### A/V Delay

You can use this setting when there is an AV synchronization problem in the received broadcast. Press “◀” or “▶” button to change the delay.

### Audio Description (Optional)

Audio description refers to an additional narration track for blind and visually impaired viewers of visual media. You can use this feature, only if the broadcaster supports that additional narration track. Use “▼” or “▲” buttons to select an item. Then use “◀” or “▶” buttons to set.

### Audio Description (Optional)

This function enables or disables the audio description feature by pressing the “◀” or “▶” buttons.

### Preferred Language (Optional)

By pressing the “▼” or “▲” buttons the preferred audio description language is being changed. This setting can be used, only if it is available.

### Relative Volume (Optional)

Using this option, the Audio Description volume level can be increased or decreased relatively, according to the general volume.

### Active Antenna (\*)

Use “▼” or “▲” buttons to highlight Active Antenna option. When antenna power option is set as On by pressing “◀” or “▶” button, +5V will be transmitted to the antenna output. This feature enables the use of active antenna.

**Note:** Antenna power should be “Off” when standard antenna is used instead of the active antenna.

### Standby Search (\*)

(\*) This setting is visible only when the Country option is set to Denmark, Sweden, Norway or Finland.

Use “▼” or “▲” button to select Standby Search and then press “◀” or “▶” button to set this setting as On or Off. If you change Standby Search to Off, this function will be unavailable.

To use Standby search please make sure that you select Standby Search as On.

### Language Settings

In this menu the user can adjust the preferred language. Select “Language” item in the Setup menu and press OK button. Then language settings menu will be displayed.

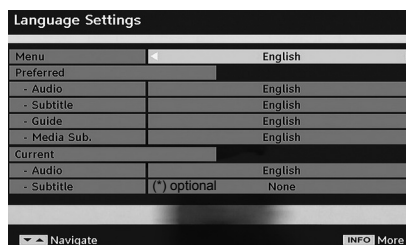

You can set the desired language options by using “▼” / “▲” and “◀” / “▶” buttons.

**Note:** If the Country option is set to Denmark, Sweden, Norway or Finland, the Language Settings menu will function as described below:

### Language Settings

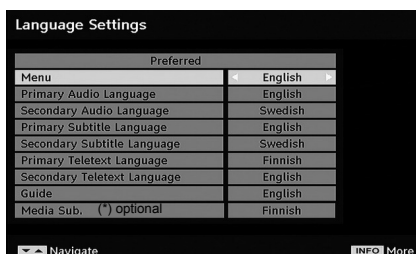

Use “▼” or “▲” buttons to highlight the menu item that will be adjusted and then press “◀” or “▶” button to set.

- Audio Language is used for selecting the soundtrack of a channels. Primary settings are the first priority when multiple choices are available on a broadcast. Secondary settings are the alternatives when the first options are not available.
- Guide Language: If the received EPG data includes the selected guide language, EPG data language will be changed accordingly.
- Teletext language sets the desired teletext language.

Media Subtitle: In order to display subtitles properly while viewing a media file via Media Browser use this setting to select a movie subtitle language.

By pressing “◀” or “▶” button, select the desired language option (optional).

## Installation

The Installation menu is mainly intended to help you for creating a Channel Table in most efficient way. Select Installation from the main menu by pressing “▼” or “▲” buttons.

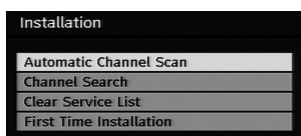

### Automatic Channel Scan

Automatic channel scan is started by pressing **OK** button while Automatic channel scan item is highlighted.

The following message appears on the screen:

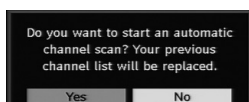

Highlight **Yes** or **No** by using “◀” or “▶” buttons and press **OK** button to confirm.

If **Yes** is selected, automatic search starts.

Selecting **No** cancels automatic search.

After search is completed for digital channels, a message asking whether to search for analogue channels appears on the screen:

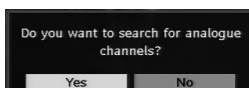

Highlight **Yes** and press **OK** button to search for analogue channels. The following menu appears on the screen for analogue channel search:

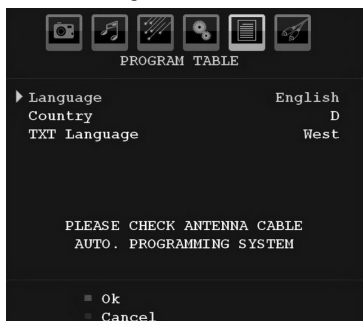

Set Language item by pressing “◀” or “▶” button. Press “▼” or “▲” button to highlight Country item and then use “◀” or “▶” to set. Press “▼” or “▲” button to highlight TXT Language. Select a region by using “◀” or “▶” button. When finished, press **OK** or **RED** button to continue. To cancel, press the **BLUE** button.

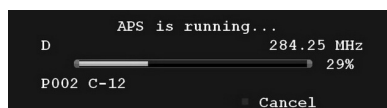

After **APS** is finalized, the programme table will appear on the screen. In the programme table you will see the programme numbers and names assigned to the programmes.

### Manual Search

In Manual Search, the number of the multiplex is entered manually and only that multiplex is searched for the channels. For every valid channel number, signal level and signal quality are shown on the screen.

In both manual and auto search any existing channel in the database is not re-stored to avoid redundant duplicates of that channel.

### Clear Service List (\*)

(\*) This setting is visible only when the Country option is set to Denmark, Sweden, Norway or Finland.

Use this setting to clear channels stored. Press “▼” or “▲” button to select Clear Service List and then press **OK**. The following OSD will be displayed on the screen:

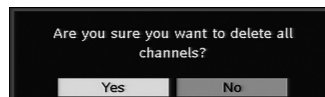

Press **OK** to cancel.

Select **Yes** by pressing “◀” or “▶” button and press **OK** to delete all of the channels.

### First Time Installation

The user can use this item to load default settings, which were loaded to the receiver at the factory.

To install factory settings, highlight “**First Time Installation**” menu item and press **OK** button, then you will be asked whether or not to delete the settings. Selecting “**Yes**” by pressing **OK** button while the “**Yes**” is highlighted, will delete the existing channel table.

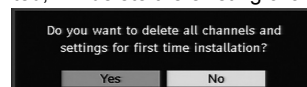

After factory settings are loaded, “**First Time Installation**” menu will be displayed.

The menu which is displayed for language selection appears on the screen at first. By using “▼” or “▲” buttons, select the desired language option, and press **OK** button to activate.

After then, “First time installation” OSD will appear on the screen. By pressing “◀” or “▶” buttons, select the **Country** you want to set and press **OK** button (\* only for EU countries).

Next, active antenna mode selection OSD will appear on the screen. Use “◀” or “▶” to set and press **OK** to continue. See the section, “Initial Settings” for more information.

After active antenna mode option is selected, a message asking for automatic search appears on the screen:

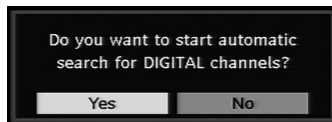

Highlight “**Yes**” item by pressing “◀” or “▶” buttons and press **OK** button to start installation. After search is completed for digital channels, a message asking whether to search for analogue channels appears on the screen. This process is same as described in Automatic Search section.

### Media Browser (in DTV mode)

Whenever you plug a USB flash disk to your TV, the following message will be displayed on the screen:

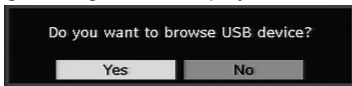

Select **YES** or **NO** by pressing “◀” or “▶” button and “**OK**” button to continue.

You can also select Media Browser item from the main menu by using “▼” or “▲” buttons. Press **OK** to view **Media Browser** contents.

You can play audio and photo and video (optional) files from a USB flash disk.

**Note:** Some USB compliant devices may not be supported.

**Note:** Movie Sense and Pixellence features cannot be set while in Media Browser mode.

**Note:** If you plug USB stick in analogue mode, the TV will automatically switch to digital TV mode.

**Note:** If the USB stick is not recognized after Power off/on or First Time Installation, first plug the USB device out and power off/on the TV set. Plug the USB device again.



Press **OK** to browse, “**MENU**” to quit.

### Playing Audio Files:

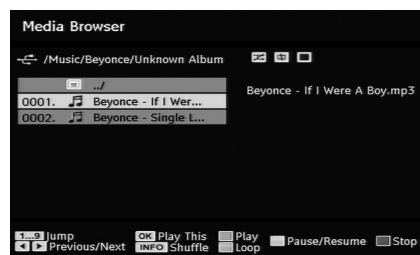

**Play This (OK)** : Plays the selected file.

**Play (GREEN)** : Play all media files in the folder starting with the selected one.

**Pause/Resume (YELLOW button)**: Pauses or resumes playback.

**Stop (RED)** : Stop the playing file.

**Previous/Next (◀▶)** : Jumps to previous or next file to play.

**Shuffle (INFO)** : Plays the files randomly. If shuffle mode is enabled, previous/next functions will also jump to the tracks randomly.

**Loop (BLUE)** : Plays the selected file repeatedly.

### Viewing JPEG Files



**Jump (0..9)** : jump to selected file using the numeric buttons.

**OK** : view the selected picture in full screen.

**Play / Slideshow (GREEN)** : start to slideshow with all pictures in the folder.

## Slideshow Options



**Pause (YELLOW)** : Pause the slideshow.

**Continue (GREEN)** : Continue with the slideshow.

**Previous/Next (◀ / ▶)** : Jump to previous or next file of slideshow.

**Rotate (▼ / ▲)** : Rotate the picture using up/down buttons.

**RETURN** : Back to file list.

**Shuffle (RED)** : Shows the files randomly and continuous in current folder and  icon turns the highlighted icon. If during a slideshow the shuffle mode is enabled, the next pictures will be chosen randomly (If the loop function is not enabled, the slideshow will stop at the end. If the loop function is enabled, after the slideshow ends, it will start again and again).

**Loop (GREEN)** : Slideshow goes on continuously and  icon turns the highlighted icon.

**Info** : Activate the operations bar.

### Video Playback (optional)

**Play (Red button)** : Starts the video playback.

**Stop (Blue button)** : Stops the video playback.

**Pause (OK button)** : Pause the video playback.

**Rewind (Cursor Left)** : Goes backward.

**Forward (Cursor Right)** : Goes forward.

**Menu (M button)** : Sets subtitle/Audio.

You can set subtitles by using OK button before starting the playback or by using **MENU** button during the playback. Press RETURN (Exit) button to switch back to previous menu.

**Note**: PIP/PAP mode is not available while in Media Browser mode.

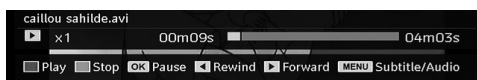

## Analogue TV Menu System

### Picture Menu



### Mode

For your viewing requirements, you can set the related mode option.

Press “▼” or “▲” button to select **Mode**. Press “◀” or “▶” button to choose from one of these options: **Pixellence** (optional), **Cinema**, **Dynamic** and **Natural**.

### Pixellence (optional)

By selecting PIXELLENCE mode, you can optimize the TV's video settings and acquire a better quality. PIXELLENCE mode thus includes contrast, sharpness, colour enhancement and skin tone correction along with the skin tone detection.

By using “◀” or “▶” button, you can switch to Pixellence mode. Press **OK** button to activate Pixellence.

Select Demo option to start Pixellence demo mode. Throughout the demo mode, the screen is splitted into two sections, one displaying the Pixellence active area; the other displaying the normal broadcast. Press **OK** button to quit the demo mode.

**Note**: PIXELLENCE activation is recommended for HD (High Definition) or SD (Standard Definition) contents having low amount of noise. The optimization of PIXELLENCE will be much more evident while viewing such contents.

Pixellence option will not be available in PIP/PAP window.

### Brightness/Contrast/Colour/Sharpness/Hue

Press “▼” or “▲” button to select the desired option. Press “◀” or “▶” button to set the level.

**Note**: Hue option can only be visible when the TV receives an NTSC signal.

## Colour Temp

Press “▼” or “▲” button to select **Colour Temp**. Press “◀” or “▶” to choose from one of these options: Cool, Normal and Warm.

### Note:

- Setting **Cool** option gives white colours a slight blue stress.
- Setting **Warm** option gives white colours a slight red stress.
- For normal colours, select **Normal** option.

## Noise Reduction

If the broadcast signal is weak and the picture is noisy, use **Noise Reduction** setting to reduce the noise amount.

Press “▼” or “▲” button to select **Noise Reduction**. Press “◀” or “▶” to choose from one of these options: **Low, Medium, High** or **Off**.

## Film Mode

Films are recorded at a different number of frames per second to normal television programmes.

Press “▼” or “▲” button to select **Film Mode**.

Press “◀” or “▶” button to set this feature On or Off.

Turn this feature on when you are watching.

films to see the fast motion scenes clearly.

## Game Mode (optional)

Select **Game Mode** by pressing “▼” or “▲” button. Use “◀” or “▶” button to set Game Mode as **On** or **Off**. When Game Mode is set to On, specific game mode settings, which are optimized for better video quality, will be loaded.

Also; Picture Mode, Contrast, Brightness, Sharpness, Colour and Colour Temp settings will be invisible and disabled while Game Mode is on.

### Note:

*Picture mode selection button on the remote control will have no function while Game Mode is on.*

*If the TV is switched to PIP/PAP mode, Game Mode setting will be disabled and be removed from the Picture menu.*

## Picture Zoom

Select **Picture Zoom** by pressing “▼” or “▲” button.

Use “◀” or “▶” buttons, to change picture zoom to **Auto, 16:9, 4:3, Panoramic, 14:9, Cinema, Subtitle** or **Zoom**.

*Note : Picture mode settings can be set 16:9 or 4:3 only while in Digital Tv mode.*

## Reset

Press “▼” or “▲” button to select **Reset**. Press “◀” or “▶” or **OK** button to reset the picture modes to factory default settings.

## Store

Press “▼” or “▲” button to select Store. Press “▶” or **OK** button to store the settings. “**Stored...**” will be displayed on the screen.

## Sound Menu

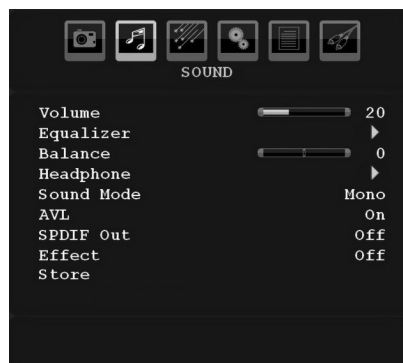

## Volume

Press “▼” or “▲” button to select **Volume**. Press “◀” or “▶” button to change the level of the Volume.

## Equalizer

Press “▼” or “▲” button to select **Equalizer**. Press “▶” button to view equalizer menu.

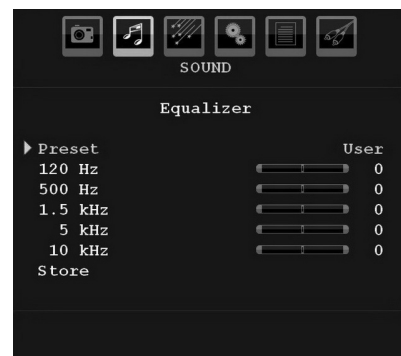

Press “◀” or “▶” button to change the preset. In equalizer menu, the preset can be changed to **Music, Movie, Speech, Flat, Classic** and **User**.

Select the desired frequency by pressing “▼” or “▲” button and increase or decrease the frequency gain by pressing “◀” or “▶” button.

Press the “**MENU**” button to return to the previous menu.

*Note: Equalizer menu settings can be changed only when the Equalizer Mode is in User.*





### Balance

This setting is used for emphasizing left or right speaker balance.

Press “▼” or “▲” button to select **Balance**. Press “◀” or “▶” button to change the level of the balance. Balance level can be adjusted between **-32** and **+32**.

### Headphone

Press “▼” or “▲” button to select **Headphone**. Press “▶” button to view the headphone menu.

Headphone sub-menu options are described below:

#### Volume

Press “▼” or “▲” button to select **Volume**. Press “▶” button to increase headphone volume level. Press “◀” button to decrease headphone volume level. Headphone volume level can be adjusted between 0 and 63.

#### Headphone Sound (optional)

Press “▼” or “▲” button to select **Headphone Sound**. Using “◀” or “▶” button, you can select Main, PIP/PAP, Active or Inactive.

Main : Main window sound.

PIP/PAP : PIP/PAP window sound.

Active : Sound of the current selection.

Inactive : Sound of the currently inactive window.

#### Sound Mode (optional)

Press “▼” or “▲” button to select **Sound Mode**. Using “◀” or “▶” button, you can select Mono, Stereo, Dual I or Dual II mode, only if the selected channel supports that mode.

#### AVL

Automatic Volume Limiting (AVL) function adjusts the sound to obtain fixed output level between programmes (For instance, volume level of advertisements tend to be louder than programmes).

Press “▼” or “▲” button to select **AVL**. Press “◀” or “▶” button to set the AVL as **On** or **Off**.

#### SRS TruSurr XT (optional)

By pressing “▼” or “▲” select **SRS TruSurr XT**. Press “◀” or “▶” button to set **SRS TruSurr XT** as on or off.

*Note: If you set SRS TruSurr XT as On, some features in the Sound menu can be unavailable to be set.*

#### Spdif Out (optional)

Press “▼” or “▲” button to select **Spdif Out**. Press “◀” or “▶” button to set the Spdif Out as **On** or **Off**.

#### Audio Out (optional)

Press “▼” or “▲” button to select **Audio Out**. Press “◀” or “▶” button to set the Audio Out as **Speaker** or **LineOut/SPDIF**.

If you select to Audio Out as LineOut/SPDIF, you will get audio through the active audio connectors. In this case, audio output will not be available through TV speakers and mute function cannot be used.

While LineOut/SPDIF is activated, if you press volume “▼” / “▲” or mute button on your remote control, the Audio Out indicator will be displayed on the screen.

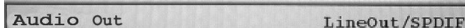

If you select to Audio Out as “Speaker” by using “◀” or “▶” button, you can get audio through the TV’s speakers.

#### Dolby Virtual Speaker (optional)

This feature is used to create the impression that sound is coming from around the room instead of the set speakers. Pressing the “◀” or “▶” buttons will turn the feature on or off.

*Note: If you set Dolby Virtual Speaker as On, some features in the Sound menu can be unavailable to be set.*

#### Dolby VS (optional)

This feature is used to create the impression that sound is coming from around the room instead of the set speakers. Press “◀” / “▶” buttons to set Dolby Virtual Speaker as **Off**, **Wide** or **Reference**.

*Note: If you set Dolby VS as On, some features in the Sound menu can be unavailable to be set.*

#### Dolby VS Mode (optional)

If you set Dolby VS as **Reference** or **Wide**, Dolby VS Mode options will be available to be set as **Movie** or **Music**. Use “◀” or “▶” button to select.

#### Effect (optional)

If you are watching a mono broadcast, set **Effect** on to obtain a better sound effect which will be more stereo-like. If the current sound system is stereo, switching this effect on will give a more spatial effect.

Press “▼” or “▲” button to select **Effect**. Press “◀” or “▶” button to set as **On** or **Off**.

#### Dynamic Bass (optional)

Dynamic Bass is used to increase bass effect of the TV set. Press “▼” or “▲” button to select **Dynamic Bass**. Use “◀” or “▶” button set **Dynamic bass** as **On** or **Off**. It is not recommended to select **High** while listening at high volume levels.

#### Store

Press “▼” or “▲” button to select **Store**. Press “▶” or **OK** button to store the settings. “**Stored...**” will be displayed on the screen.



## Feature Menu



### Movie Sense (optional)

Press “▼” or “▲” button to select Movie Sense.

Use “◀” or “▶” to set Movie Sense Low, Med, High or Off. While Movie Sense is active, it will optimize the TV's video settings for motion images to acquire a better quality and readability.

When Movie Sense option is set to Low, Med or High, Movie Sense demo option will be available. If one of these options is selected and if you press OK button, then the demo mode starts. While demo mode is active, the screen will be divided into two sections, one displaying the movie sense activity, the other displaying the normal settings for TV screen.

### Notes.

- Movie Sense works while watching 24-frame broadcasts.
- Movie Sense feature will not be available while Game Mode is set as On. If you switch to any other source and set Movie Sense as on, Game Mode will automatically set as Off.

### Pip-Pap

In the **Feature** menu, highlight **PIP** item by pressing “▼” or “▲” buttons. Press “▶” button to enter **PIP** submenu:

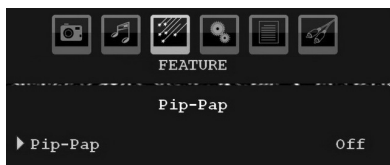

Using “◀” or “▶” button, you can switch to PIP, PAP mode or turn off the feature.

If the TV is switched to PIP or PAP mode, Pip-Pap submenu will change accordingly and the following settings will appear on the same menu screen.

*Note that if you switch to PAP mode by using Pip-Pap setting, only Source and Swap options will be active among the menu settings.*

### Pip-Pap

This line controls Pip/Pap modes. Use “◀” or “▶” buttons to switch the TV to **Pip, Pap** or **Off**.

### Pip Size

Using this setting, you can set the size of the Pip window. Press “▼” or “▲” button to highlight Pip Size item. Use “◀” or “▶” button to set Pip Size to Small or Large.

*Note: This setting will be inactive if the TV is set to Pap mode.*

### PIP Position

This setting is used for moving the sub picture.

Select PIP Position item by using “▼” or “▲” button. Use “◀” or “▶” button to adjust PIP position.

Positions available are: Bottom Right, Bottom Left, Top Left and Top Right.

### Source

PIP Source setting enables you to select the source of the sub picture.

Select PIP Source item by using “▼” or “▲” button. Use “◀” or “▶” button to set **PIP source**.

### Program

This setting will be unavailable to be used.

### Swap

Select **Swap** item by using “▼” or “▲” button. Use “◀” or “▶” button to set. This function enables to swap between the main and the PIP picture.

*Note: See Appendix E for all PIP/PAP modes.*

### Sleep Timer

Press “▼” or “▲” button to select **Sleep Timer**. Use “◀” or “▶” button to set the **Sleep Timer**.

The timer can be programmed between **Off** and **120** minutes in steps of **10** minutes.

If **Sleep Timer** is activated, at the end of the selected time, the TV goes automatically to standby mode.

### Child Lock

Press “▼” or “▲” button to select **Child Lock**.

Use “◀” or “▶” button to set the Child Lock **On** or **Off**. When On is selected, the TV can only be controlled by the remote control handset. In this case the control panel buttons (except for the **STANDBY** button) will not work.

Hence, if one of those buttons is pressed, **Child Lock On** will be displayed on the screen when the menu screen is not visible.



## Language

Press “▼” or “▲” button to select **Language**. Use “◀” or “▶” button to select the **Language**.

## Default Zoom

While zoom mode is set as AUTO, the TV will set the zoom mode in accordance with the signal of the broadcast. If there is no WSS or aspect ratio information, the TV will then use this setting to adopt. Press “▼” or “▲” button to select **Default Zoom**. You can set **Default Zoom** to **Panoramic, 16:9, 4:3** or **14:9** by pressing “◀” or “▶” button.

*Note* : Default Zoom feature will not be available while in Digital Tv mode.

## Blue Background

If the signal is weak or absent, the TV will automatically change to a blue screen. To enable this, set **Blue Background** to **On**.

By pressing “▼” or “▲” button, select **Blue Background**. Press “◀” or “▶” button to set **Blue Background** as **On** or **Off**.

## Menu Background (optional)

Press “▼” or “▲” button to select **Menu Background**. You can set menu background level by pressing “◀” or “▶” button.

## Backlight

This setting controls the backlight level. Select **Backlight** by pressing “▼” or “▲” button. Press “◀” or “▶” button to set **Backlight** to **Auto, Medium, Maximum** or **Minimum**.

## Menu Timeout

To set a specific display timeout for menu screens, set a value for this option.

Press “▼” or “▲” button to select **Menu Timeout**. Use “◀” or “▶” button to change menu timeout to **15 sec, 30 sec** or **60 sec**.

## TXT Language

Press “▼” or “▲” button to select **Teletext Language**. Use “◀” or “▶” button to change **Teletext Language** to **West, East, Turk/Gre, Cyrillic, Arabic** or **Persian**.

## HDMI PC Full Mode (optional)

If you want to view PC screen in HDMI mode by using external connection, HDMI PC FULL MODE option should be On to adjust the screen ratio correctly. This item might be inactive in some resolutions.

*Note*: If you connect an HDMI device and switch the TV to HDMI mode, this feature will be visible (except for 1080i/1080P resolution).

## Full Mode (optional)

If you connect a device via HDMI or YPbPr connectors and set 1080i/1080P resolutions, Full Mode item will be visible. You can set Full Mode as 1:1 or Normal

by using “◀” or “▶”. If you select 1:1, screen ratio will be adjusted correctly. If you set Normal, screen ratio may expand.

## Ext Out

Press “▼” or “▲” button to select Ext Out. Use “◀” or “▶” button to set the Ext Out as On or Off.

### Note:

*For copying from a DVD or VCR device, you should choose desired source from source menu and turn “On” to EXT Out from feature menu.*

## Install Menu



## Program

Press “▼” or “▲” button to select Program. Use “◀” or “▶” button to select the program number. You can also enter a number using the numeric buttons on the remote control. There are 200 programme storage between 0 and 199.

## Band

Band can be selected either C or S. Press “◀” or “▶” button to set Band.

## Channel

Channel can be changed by “◀” or “▶” button or numeric buttons.

## Colour System

Press “▼” or “▲” button to select Colour System. Use “◀” or “▶” button to change the colour system to PAL, PAL 60, SECAM or AUTO.

## Sound System

Press “▼” or “▲” button to select Sound System. Press “◀” or “▶” button to change the sound system to BG, DK, I, L or L'.

## Fine Tune

Press “▼” or “▲” button to select Fine Tune. Press “◀” or “▶” button to adjust the tuning.



## Search

Press “▼” or “▲” button to select Search. Use “◀” or “▶” button to start programme searching. You can also enter the desired frequency using the numeric buttons while Search item is highlighted.

## Store

Press “▼” or “▲” button to select Store. Press “▶” or **OK** button to store the settings. “Stored...” will be displayed on the screen.

## Install Menu in AV Modes

The following screen appears in the install menu when the TV is in AV modes. Note that limited options will be available. Switch to TV mode for viewing complete version of the **Install** menu.

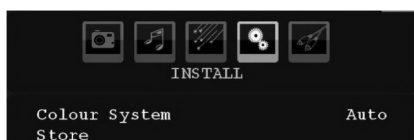

## Colour System

Press “▼” or “▲” button to select **Colour System**. Use “◀” or “▶” button to change the colour system to **PAL**, **SECAM**, **PAL60**, **AUTO**, **NTSC 4,43** or **NTSC 3,58**.

## Store

Press “▼” or “▲” button to select **Store Program**. Press “▶” or **OK** button to store the settings. “Stored...” will be displayed on the screen.

## Program Table

Select **Program Table** by pressing “◀” or “▶” button.



By moving the cursor in four directions you can reach 20 programmes in the same page. You can scroll the pages up or down by pressing the navigation buttons to see all the programmes in TV mode (except for the AV modes). By cursor action, programme selection is done automatically.

## Name

To change the name of a programme, select the programme and press the **RED** button.

The first letter of the selected name will be highlighted. Press “▼” or “▲” button to change that letter and “◀” or “▶” button to select the other letters. By pressing the **RED** button, you can store the name.

## Move

Select the programme which you want to insert by navigation buttons. Press the **GREEN** button. By navigation buttons move the selected programme to the decided programme space and press the **GREEN** button again.

## Delete

To delete a programme, press the **YELLOW** button. Pressing the **YELLOW** button again erases the selected programme from the programme list, and the following programmes shift one line up.

## APS (Auto Programming System)

When you press the **BLUE** button for starting automatic tuning, **Auto Programming System** menu will appear on the screen:

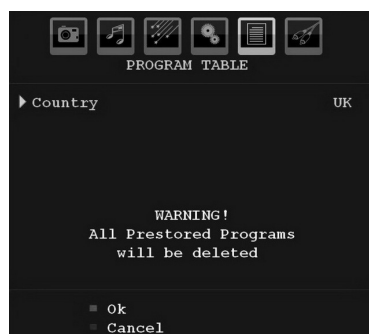

Press “◀” or “▶” button to select your country. If you want to exit from A.P.S. function, press the **BLUE** button. When you press **OK** or **RED** button for starting automatic tuning, all stored programmes will be erased and the TV will search for available channels. During the search, the following OSD will be displayed:

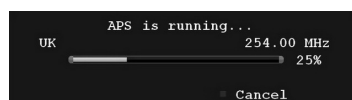

Whenever you press the **BLUE** button, APS function stops and Program Table appears on the screen.

If you wait until the end of APS, Program Table will be displayed with the programmes found and located.

## Source Menu

Press “▼” or “▲” button and select the sixth icon. Then press “▶” or **OK** button. Source menu appears on the screen:



In source menu, highlight a source by pressing “▼” or “▲” button and switch to that mode by pressing “▶” button. Source options are; **TV, DTV/USB, EXT-1, EXT-2, FAV, HDMI-1, HDMI-2, YPbPr or PC-VGA.**

*Note: Once you have connected optional equipment systems to your TV, you should select the required input to view pictures from that source.*

## PC Mode Menu System

See “**Connecting the LCD TV to a PC**” section for connecting a PC to the TV set.

For switching to **PC** source, press “**SOURCE**” button on your remote control and select PC input. You can also use “**Source**” menu to switch to **PC** mode.

*Note that PC mode menu settings are available only while the TV is in PC source.*

## PC Position Menu

Select the first icon by pressing “◀” or “▶” button. **PC Position** menu appears on the screen:



## Autoposition

If you shift the picture horizontally or vertically to an unwanted position, use this item to put the picture into correct place automatically. This setting therefore automatically optimizes the display.

Select Autoposition item by using “▼” or “▲” buttons. Press **OK** or “◀”, “▶” button.

*Warning: Please ensure auto adjustment is performed with a full screen image to ensure best results.*

## H (Horizontal) Position

This item shifts the image horizontally to right hand side or left hand side of the screen.

Select **H Position** item by using “▼” or “▲” button. Use “◀” or “▶” button to adjust the value.

## V (Vertical) Position

This item shifts the image vertically towards the top or bottom of the screen.

Select **V Position** item by using “▼” or “▲” button. Use “◀” or “▶” button to adjust the value.

## Phase

Depending on the resolution and scan frequency that you input to the TV set, you may see a hazy or noisy picture on the screen. In such a case you can use this item to get a clear picture by trial and error method.

Select **Phase** item by using “▼” or “▲” buttons. Use “◀” or “▶” button to adjust the value.

## Dot Clock

Dot Clock adjustments correct the interference that appear as vertical banding in dot intensive presentations like spreadsheets or paragraphs or text in smaller fonts.

Select **Dot Clock** item by using “▼” or “▲” buttons. Use “◀” or “▶” button to adjust the value.

## PC Picture Menu

For adjusting PC picture items, do the following: Press “◀” or “▶” button to select the second icon. PC Picture menu appears on the screen.

**Brightness, Contrast, Colour and Colour Temperature** settings in this menu are identical to settings defined in TV picture menu under “Analogue TV Menu System”.

*Note: If you set Colour Temp as User, you can define R, G, B settings manually.*

*Sound, Feature and Source settings are identical to the settings explained in Analogue TV menu system.*

## Displaying TV Information

**Programme Number, Programme Name, Sound Indicator** and **Zoom Mode** information is displayed on the screen when a new programme is entered or **INFO** button is pressed.

## Mute Function

Press "MUTE" button to disable sound. Mute indicator will be displayed in the upper side of the screen.

To cancel mute, there are two alternatives; the first one is pressing the "MUTE" button and the second one is increasing the volume level.

## PIP (Picture-in-Picture) and PAP (Picture-and-Picture) Modes

Press the "PIP/PAP" button once to switch to PIP mode.

At PIP Mode, a small picture (PIP picture) is displayed on the main picture. There are 1 size and 4 positions (upper left, upper right, bottom left and bottom right) available for the PIP window. Aspect Ratio of the PIP window is fixed and 4:3.

When PIP Mode is entered, the default active window is the PIP window and the active window is indicated by a yellow frame around it. The active window can be changed by pressing "LEFT" or "RIGHT" button. The status info OSD belongs to active window. The place of the status OSDs are same for both windows.

Press the "PIP/PAP" button again to activate PAP mode.

At PAP Mode, two pictures with equal sizes are displayed on the screen. Aspect Ratios of the windows are fixed.

When you switch to PAP Mode, main window in PIP Mode will be displayed on the right side of the screen. The active window can be changed by pressing "LEFT" or "RIGHT" button.

Press the "PIP/PAP" button again to exit the PAP mode.

## Picture Mode Selection

By pressing **PRESET** button, you can change **Picture Mode** settings in accordance with your viewing requirements. Available options are Dynamic, Natural, Cinema and Pixellence (optional).

*Note : This function will not be available while in PC mode.*

## Freezing Picture

You can freeze the picture on the screen by pressing the "OK" button on the remote control in TV mode. Press the "OK" button to freeze picture. Press again to quit freeze mode.

## Zoom Modes

You can change the aspect ratio (image size) of the TV for viewing the picture in different zoom modes.

Press "**SCREEN**" button to directly change the zoom mode.

Available zoom modes are listed below.

### Note:

*In YPbPr and HDMI modes, while in 720p-1080i resolutions, only 16:9 mode is available.*

*In PC mode, only 16:9 mode is available.*

### Auto

When a **WSS (Wide Screen Signalling)** signal, which shows the aspect ratio of the picture, is included in the broadcast signal or the signal from an external device, the TV automatically changes the **ZOOM** mode according to the **WSS** signal.

- When the **AUTO** mode does not function correctly due to poor **WSS** signal quality or when you want to change the **ZOOM** mode, change to another **ZOOM** mode manually.

### 16:9

This uniformly stretches the left and right sides of a normal picture (4:3 aspect ratio) to fill the wide TV screen.



- For 16:9 aspect ratio pictures that have been squeezed into a normal picture (4:3 aspect ratio), use the **16:9** mode to restore the picture to its original shape.

### 4:3

Use to view a normal picture (4:3 aspect ratio) as this is its original size.



### Panoramic

This stretches the left and right sides of a normal picture (4:3 aspect ratio) to fill the screen, without making the picture appear unnatural.



The top and bottom of the picture are slightly cut off.

## 14:9

This zooms up the wide picture (14:9 aspect ratio) to the upper and lower limits of the screen.



## Cinema

This zooms up the wide picture (16:9 aspect ratio) to the full screen.



## Subtitle

This zooms up the wide picture (16:9 aspect ratio) with subtitles to the full screen.



## Zoom

This option zooms to the picture.



**Note:** You can shift to screen up or down by pressing "▼" / "▲" buttons while picture zoom is selected as panoramic, 14:9, Cinema or Subtitle.

## Teletext

Teletext system transmits information such as news, sports and weather on your TV. Note that is the signal degrades, for example in poor/adverse weather conditions, some text errors may occur or the teletext mode may be aborted.

**Teletext function buttons** are listed below:

### "☰" Teletext On-Off / Mix / PAT Mode

Activates teletext mode when pressed once.

Pressing the button for the second time, activates teletext mix feature. Pressing this button again will split the screen into two windows, one displaying the teletext and the other displaying the current channel. Pressing again will quit the teletext mode.

### "RETURN" Index

Selects the teletext index page.

### "SCREEN" Expand

Press once to enlarge top half of the page, press again to enlarge the bottom half of the page. Press again to revert back to normal size.

### "☰?" Reveal

Shows hidden information (e.g. solutions of games).

### "OK" Hold

Holds a text page when convenient. Press again to resume.

### "▶" Subcode Pages

Selects subcode pages if available when the teletext is activated. When the teletext is not activated, displays time info if the programme has teletext transmission.

### P+ / P- and numbers (0-9)

Press to select a page.

**Note:** Most TV stations use code 100 for their index pages.

### Coloured Buttons

#### (RED/GREEN/YELLOW/BLUE)

Your TV supports both **FASTTEXT** and **TOP text** systems. When these systems are available, the pages are divided into groups or topics.

When **FASTTEXT** system is available, sections in a teletext page will become colour-coded and can be selected by pressing the coloured buttons. Press a coloured button that corresponds to with your needs.

The coloured writings will appear, showing you which coloured buttons to use when **TOP text** transmission is present. Pressing **P-** or **P+** commands will request the next or previous page respectively.

### Teletext Subtitle

If you press **SUBTITLE** button, teletext subtitle information will be displayed on the bottom right part of the screen (if available). You can set the desired option by highlighting it using "▼" or "▲" button and then by pressing **OK** button.

## Tips

### Screen Care

Clean the screen with a slightly damp, soft cloth. Do not use abrasive solvents as they may damage the coating layer of the TV screen.

For your safety, unplug the mains plug when cleaning the set. When moving the TV, hold it properly from the bottom part.

### Image Persistence

Please note that ghosting may occur while displaying a persistent image. LCD TVs' image persistence may disappear after a short time. Try turning off the TV for a while.

To avoid this, do not leave the screen in still picture for extended periods.

### No Power

If your TV system has no power, please check the main power cable and connection to the mains socket outlet.

### Poor Picture

Have you selected the correct TV system? Is your TV set or house aerial located too close to a non-earthed audio equipment or neon lights, etc.?

Mountains or high buildings can cause double pictures or ghost images. Sometimes you can improve the picture quality by changing the direction of the aerial.

Is the picture or teletext unrecognisable? Check if you have entered the correct frequency. Please retune the channels.

The picture quality may degrade when two peripherals are connected to the TV at the same time. In such a case, disconnect one of the peripherals.

### No Picture

Is the aerial connected properly? Are the plugs connected tightly to the aerial socket? Is the aerial cable damaged? Are suitable plugs used to connect the aerial? If you are in doubt, consult your dealer.

No Picture means that your TV is not receiving a transmission. Have you selected the correct button on the remote control? Try once more.

Also make sure the correct input source has been selected.

### Sound

You can not hear any sound. Did you perhaps interrupt the sound, pressing the  button?

Sound is coming from only one of the speakers. Is the balance set to one extreme? See **Sound Menu**.

## Remote Control

Your TV no longer responds to the remote control. Perhaps the batteries are exhausted. If so you can still use the local buttons at the bottom of the TV.

## Input Sources

If you cannot select an input source, it is possible that no device is connected.

Check the AV cables and connections if you have tried to connect a device.



## Appendix A: PC Input Typical Display Modes

The display has a maximum resolution of 1920 x 1200. The following table is an illustration of some of the typical video display modes.

Your TV may not support different resolutions. Supported resolution modes are listed below.

If you switch your PC to an unsupported mode, a warning OSD will appear on the screen.

**Note:** Resolution modes indicated with (\*) are not available for PIP/PAP modes.

Index	Resolution		Frequency		Standard	Supported Zoom Modes
	Hor	Ver	Ver (Hz)	Hor (KHz)		
1	640	350	85	37.9	VESA	16:9, 4:3
2	640	400	85	37.9	VESA	16:9, 4:3
3	640	400	70	31.5	IBM VGA	16:9, 4:3
4	640	480	60	31.5	VESA	16:9, 4:3
5	640	480	66	35.0	MAC	16:9, 4:3
6	640	480	72	37.9	VESA	16:9, 4:3
7	640	480	75	37.5	VESA	16:9, 4:3
8	640	480	85	43.3	VESA	16:9, 4:3
9	800	600	56	35.2	VESA	16:9, 4:3
10	800	600	60	37.9	VESA	16:9, 4:3
11	800	600	70	43.8		16:9, 4:3
12	800	600	72	48.1	VESA	16:9, 4:3
13	800	600	75	46.9	VESA	16:9, 4:3
14	800	600	85	53.7	VESA	16:9, 4:3
15	832	624	75	49.7	MAC	16:9, 4:3
16	1024	768	43	35.5	VESA (interface)	16:9, 4:3
17	1024	768	60	48.4	VESA	16:9, 4:3
18*	1024	768	70	56.5	VESA	16:9, 4:3
19*	1024	768	72	57.7		16:9, 4:3
20*	1024	768	75	60.0		16:9, 4:3
21*	1024	768	85	68.3		16:9, 4:3
22	1152	864	60	53.8		16:9, 4:3
23*	1152	864	70	64.2	VESA	16:9, 4:3
24*	1152	864	75	67.5	VESA	16:9, 4:3
25*	1152	864	85	77.1	VESA	16:9, 4:3
26*	1152	870	75	68.9	MAC	16:9, 4:3
27	1280	768	60	47.7	VESA	16:9, 4:3
28	1360	768	60	47.7		16:9, 4:3
29*	1280	768	75	60.2	VESA	16:9, 4:3
30	1280	960	60	60.0	VESA	16:9, 4:3
31*	1280	960	75	75.0	VESA	16:9, 4:3
32*	1280	960	85	85.9	VESA	16:9, 4:3
33	1280	1024	60	64.0	VESA	16:9
34*	1280	1024	75	80.0	VESA	16:9
35*	1280	1024	85	91.1	VESA	16:9
36	1400	1050	60	65.3		16:9
37*	1400	1050	75	82.3		16:9
38	1440	900	60	55.9		16:9
39*	1440	900	75	70.6		16:9
40*	1600	1200	60	75.0	VESA	16:9
41	1680	1050	60	65.3		16:9
42*	1920	1200	60	74.5		16:9

## Appendix B: AV and HDMI Signal Compatibility (Input Signal Types)

Source	Supported Signals		Available
EXT-1 (SCART 1)	PAL 50/60		O
	NTSC 60		O
	RGB 50		O
	RGB 60		O
EXT-2 (SCART-2)	PAL 50/60		O
	NTSC 60		O
	RGB 50		X
	RGB 60		X
FAV	PAL 50/60		O
	NTSC 60		O
YPbPr	480I	60Hz	O
	480P	60Hz	O
	576I	50Hz	O
	576P	50Hz	O
	720P	50Hz	O
	720P	60Hz	O
	1080I	50Hz	O
	1080I	60Hz	O
	1080P	50Hz	O
	1080P	60Hz	O
HDMI1 HDMI2	480I	60Hz	O
	480P	60Hz	O
	576I	50Hz	O
	576P	50Hz	O
	720P	50Hz	O
	720P	60Hz	O
	1080I	50Hz	O
	1080I	60Hz	O
	1080P	50Hz	O
	1080P	60Hz	O
	1080P	24 HZ	O

(X: Not Available, O: Available)

**Note:** In some cases a signal on the LCD TV may not be displayed properly. The problem may be an inconsistency with standards from the source equipment (DVD, Set-top box, etc.). If you do experience such a problem please contact your dealer and also the manufacturer of the source equipment.

## Appendix C: PIP/PAP Mode Combinations

MAIN	TV	DTV/USB	Scart1	Scart2	FAV	HDMI1	HDMI2	YPbPr	PC-VGA
TV	✗	✗	✓ (RGB)	✗	✗	✓	✓	✓	✓
DTV/USB	✗	✗	✓	✓	✓	✓	✓	✓	✓
Scart1	✓ (RGB)	✓	✗	✓ (RGB)	✓ (RGB)	✓	✓	✓	✓
Scart2	✗	✓	✓ (RGB)	✗	✗	✓	✓	✓	✓
FAV	✗	✓	✓ (RGB)	✗	✗	✓	✓	✓	✓
HDMI1	✓	✓	✓	✓	✓	✗	✗	✓	✓
HDMI2	✓	✓	✓	✓	✓	✗	✗	✓	✓
YPbPr	✓	✓	✓	✓	✓	✓	✓	✗	✓
PC-VGA	✓	✓	✓	✓	✓	✓	✓	✓	✗

**(RGB):** This indicates that, selection is possible only if Scart-1 has a RGB signal.

**Restrictions:** Scart-1 source must have RGB signal to perform PIP\PAP with sources TV, Scart-2, FAV.

If these sources are set to main window, and Scart-1 does not have a RGB signal, Pip\Pap source can not be switched to the Scart-1 source.

If scart-1 source is set to main window, and scart-1 does not have a RGB signal, Pip\Pap source can not be switched to TV, Scart-2 and FAV sources.

## Appendix D: Supported File Formats for USB Mode

Media	File Extension	Format		Remarks (Maximum resolution/Bit rate etc.)
		Video	Audio	
Movie (optional)	.avi	XviD	PCM/MP3	Standart definition videos (up to 720x576 resolution) are supported.
Music	.mp3	--	MPEG 1/2 Layer 1/ 2/ 3 (MP3)	(CBR and VBR up to 320 Kbps)
Photo	.jpg	Baseline JPEG		Up to 5760x4608 resolution. High resolution progressive JPEGs are not supported.
External Subtitles (optional)	.srt	(except MicroDVD format)		Only time-based subtitle formats are supported. Frame-based subtitle formats (e.g. MicroDVD) are not supported
	.sub			

## Appendix E: Supported DVI Resolutions

When connecting devices to your TV's connectors by using DVI converter cables (not supplied), you can refer to the following resolution information.

	24Hz	25Hz	30Hz	50Hz	60Hz
480i					<input checked="" type="checkbox"/>
480p					<input checked="" type="checkbox"/>
576i				<input checked="" type="checkbox"/>	
576p				<input checked="" type="checkbox"/>	
720p				<input checked="" type="checkbox"/>	<input checked="" type="checkbox"/>
1080i				<input checked="" type="checkbox"/>	<input checked="" type="checkbox"/>
1080p	<input checked="" type="checkbox"/>	<input checked="" type="checkbox"/>	<input checked="" type="checkbox"/>	<input checked="" type="checkbox"/>	<input checked="" type="checkbox"/>

## Specifications

### TV BROADCASTING

PAL/SECAM B/G D/K K' I/I' L/L'

### RECEIVING CHANNELS

VHF (BAND I/III)

UHF (BAND U)

HYPERBAND

### NUMBER OF PRESET CHANNELS

200

### CHANNEL INDICATOR

On Screen Display

### RF AERIAL INPUT

75 Ohm (unbalanced)

### OPERATING VOLTAGE

220-240V AC, 50 Hz.

### AUDIO

German + Nicam Stereo

### AUDIO OUTPUT POWER

( $W_{RMS}$ ) (10% THD)

2 x 6

### POWER CONSUMPTION (W)

100 W (max)

< 1 W (Standby)

### PANEL

26" Wide Display

### DIMENSIONS (mm)

DxLxH (With foot): 165 x 645 x 475

Weight (Kg): 8,20

DxLxH (Without foot): 89 x 645 x 428

Weight (Kg): 7,75

## Digital Reception

### Transmission Standards:

DVB-T, MPEG2,DVB-T, MPEG4 HD

#### i. DEMODULATION

-Symbol rate: COFDM with 2K/8K FFT mode.

-Modulation: 16-QAM - 64-QAM FEC for all DVB modes (automatically found)

#### ii. VIDEO

-H.264 (MPEG-4 part 10) main and high profile level 4.1/MPEG-2 MP@HL video decoder.

-HD display multi format capable (1080i, 720p, 576p)

-CVBS analogue output.

#### iii. AUDIO

-MPEG-1 layer I/II, MPEG-2 layer II, AAC, HEAAC, AC3

-Sampling frequencies supported are 32, 44.1 & 48 kHz



## Contents

Caractéristiques techniques .....	37	Réglage des chaînes favorites .....	50
Introduction.....	37	Guide des programmes .....	51
Accessoires .....	37	Minuteurs .....	51
Préparation.....	37	Interface commune.....	51
Précautions de sécurité.....	37	Réglage TV.....	52
Source d'alimentation .....	37	Réglage .....	52
Cordon d'alimentation.....	37	Configuration .....	52
Humidité et eau.....	38	Réglages de l'heure (**).....	53
Nettoyage .....	38	Paramètres linguistiques .....	54
Chaleur et flammes.....	38	Paramètres linguistiques .....	55
Foudre .....	38	Installation.....	55
Pièces de rechange.....	38	Navigateur Média (en mode DTV).....	56
Maintenance .....	38	Lecture Vidéo (en option) .....	57
Mise au rebut.....	38	Système de menu TV analogique .....	58
Information à destination des utilisateurs des		Menu Image.....	58
pays de l'union européenne .....	38	Menu Audio.....	59
Débranchement de l'appareil.....	38	Menu fonctionnel .....	60
Volume du casque d'écoute .....	38	Menu d'installation.....	62
Installation.....	38	Menu Source .....	64
Ecran LCD.....	39	Système de menu du mode PC.....	64
Avertissement.....	39	Menu de position PC .....	64
Insertion de piles dans le boîtier de télécommande .....	39	Affichage des informations TV.....	65
Allumer/éteindre le téléviseur .....	39	Fonction Muet.....	65
Pour allumer le téléviseur .....	39	Mode PIP et PAP .....	65
Pour éteindre la TV.....	39	Sélection du mode image.....	65
Aperçu général de la télécommande.....	40	Arrêt sur image .....	65
TV LCD et boutons de commande .....	41	Modes Zoom.....	65
Affichage des branchements – connecteurs arrière....	41	Auto .....	65
Affichage des branchements - Prises latérales....	43	16:9.....	65
Alimentation électrique .....	43	4:3.....	66
Branchement de l'antenne.....	43	Panoramique .....	66
Utilisation des connecteurs multimédia numériques ...	44	14:9.....	66
Branchement de la clé à mémoire USB.....	44	Cinéma .....	66
Connexion du téléviseur LCD à un PC.....	44	Sous-titrage .....	66
Connexion à un lecteur de DVD.....	45	Zoom.....	66
Utilisation des prises AV latérales.....	45	Télétexte.....	66
Connexion d'un autre équipement via PériTel.....	45	Conseils.....	67
Sélection d'entrée.....	46	Entretien de l'écran.....	67
Opérations de Base.....	46	Persistance d'image .....	67
Fonctionnement avec les boutons sur la TV.....	46	Pas d'alimentation .....	67
Fonctionnement avec la télécommande.....	46	Mauvaise image.....	67
Réglages initiaux .....	46	Pas d'image.....	67
Fonctionnement général.....	48	Son .....	67
Bandeau d'information.....	48	Télécommande .....	67
Guide de programme électronique EPG .....	48	Sources d'entrée.....	67
Options du programme .....	48	Appendice A : Modes d'affichage typiques de	
Télétexte Analogique .....	49	l'entrée PC.....	68
Grand écran.....	49	Appendice B : Compatibilité du signal AV et HDMI	
Système de menu IDTV .....	49	(types de signal d'entrée).....	69
Liste des chaînes.....	49	Annexe C: Combinaisons Mode PIP/PAP .....	70
Naviguer dans la liste entière des chaînes.....	49	Annexe D : Formats de fichier pris en charge pour	
Déplacer les chaînes dans la liste des chaînes... ..	49	le mode USB .....	71
Supprimer les chaînes dans la liste des chaînes ...	50	Annexe E: Résolutions prises en charge.....	71
Renommer des chaînes.....	50	Caractéristiques techniques .....	72
Ajouter des verrous à des chaînes .....	50	Réception numérique .....	72

## Caractéristiques techniques

- Téléviseur couleur LCD avec télécommande.
- Téléviseur numérique entièrement intégré (DVB-T - MPEG2) (DVB-T - MPEG4).
- L'entrée DTV prend en charge 1920x1080i
- Prise HDMI pour vidéo et audio numériques. Ce branchement est également conçu pour accepter des signaux haute définition.
- Entrée USB.
- 200 programmes VHF, UHF (analogiques).
- 1000 programmes pour le mode numérique (IDTV).
- Tuner TNT HD intégré, compatible avec MPEG 2 / MPEG 4.
- Menu de paramétrage OSD.
- Deux prises péritel (pour périphériques externes tels vidéo, jeux vidéo, appareils audio, etc. ).
- Système de son stéréo. (Allemand+Nicam)
- Télétexte, Fasttext, TOP text.
- Prise casque.
- Système d'auto programmation.
- Réglage manuel vers l'avant ou vers l'arrière.
- Coupure automatique du son en cas d'absence de transmission.
- Lecture NTSC.
- Fonctions PIP / PAP / PAT.
- Ajustement automatique du volume AVL
- Lorsque aucun signal valide n'est détecté, au bout de 5 minutes le téléviseur bascule automatiquement en mode veille.
- PLL (Recherche de fréquence)
- Entrée PC.
- Plug&Play (branchement et utilisation instantanée) pour Windows 98, ME, 2000, XP, Vista.
- Sortie de ligne audio.
- Mode jeu (optionnel)
- Dolby Virtual Speaker (en option)
- Puissance d'antenne (en option)
- SRS TruSurround XT (en option)
- Balayage de fréquence 100 Hz. (Facultatif)
- Détection du mouvement. (Facultatif)

## Introduction

Merci d'avoir choisi cet appareil. Ce manuel vous guidera pour une utilisation appropriée de votre téléviseur. Avant d'utiliser le téléviseur, lisez ce manuel minutieusement.

Veuillez conserver ce manuel dans un endroit sûr pour future référence.



## Accessoires

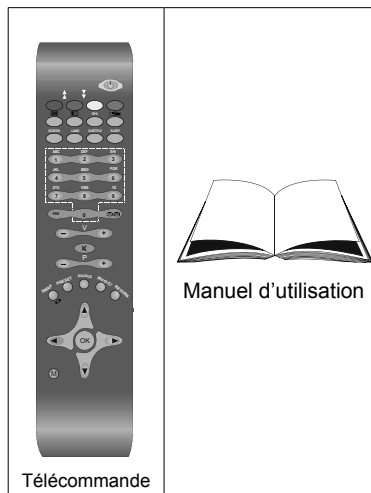

## Préparation

Pour la ventilation, laissez un espace d'au moins 10 cm autour du poste. Pour éviter toute panne ou situation périlleuse, ne placez aucun objet sur le haut du poste.

Utilisez cet appareil sous des climats modérés.

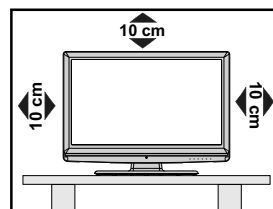

## Précautions de sécurité

**Lisez attentivement les consignes de sécurité recommandées suivantes pour votre protection.**

### Source d'alimentation

Ce téléviseur ne doit fonctionner qu'à partir d'une prise de courant 220-240 V AC 50 Hz. Assurez-vous de sélectionner la tension correcte pour votre convenance

### Cordon d'alimentation

Ne placez pas l'appareil, ou une pièce de mobilier, etc. sur le cordon d'alimentation (alimentation secteur); évitez tout pincement du cordon. Tenez le cordon d'alimentation par sa fiche. Ne débranchez pas l'appareil en tirant sur le cordon d'alimentation

et ne touchez jamais au cordon d'alimentation avec des mains mouillées car ceci pourrait causer un court-circuit ou une décharge électrique. Ne nouez jamais le cordon ni ne l'attachez à d'autres cordons. Les cordons d'alimentation doivent être placés de façon à ne pas risquer d'être piétinés. Un cordon de raccordement endommagé peut causer un incendie ou vous infliger une décharge électrique. Lorsque endommagé le cordon doit être remplacé, ceci doit être effectué par un personnel qualifié.

### Humidité et eau

N'utilisez pas cet appareil dans un endroit humide et moite (évitiez la salle de bain, l'évier de la cuisine, et à proximité de la machine à laver). N'exposez pas cet équipement à la pluie ou à l'eau, ceci pouvant s'avérer dangereux, et ne placez aucun objet rempli de liquide, comme un vase par exemple, au dessus. Ne pas exposer à des suintements ou à des éclaboussures.



Si un objet solide ou un liquide tombe à l'intérieur du poste, débranchez-le et faites-le vérifier par un personnel qualifié avant de continuer à l'utiliser.

### Nettoyage

Avant de nettoyer, débranchez le poste TV de la prise murale. N'utilisez pas de nettoyant liquide ou aérosol. Utilisez un chiffon doux et sec.



### Ventilation

Les fentes et les orifices du poste TV sont prévus pour la ventilation et pour assurer un fonctionnement fiable. Pour éviter la surchauffe, ces orifices ne doivent pas être obstrués ni couverts de quelque façon.

### Chaleur et flammes

L'appareil ne doit pas être placé à côté de flammes nues ou de sources de chaleur, comme un radiateur. Assurez-vous qu'aucune source de flamme vive, telle que des bougies allumées, ne soit placée sur le poste TV. Les piles ne doivent pas être exposées à une chaleur excessive telle que le rayonnement solaire ou similaire.



### Foudre

En cas d'orage et de foudre ou lorsque vous partez en vacances, débranchez le cordon d'alimentation de la prise murale.



### Pièces de rechange

Lorsque des pièces de rechange sont requises, assurez-vous que le technicien de maintenance utilise les pièces de rechange qui sont préconisées par le fabricant ou ayant les mêmes caractéristiques techniques que les pièces originales.

Des substitutions non autorisées peuvent causer un incendie, une décharge électrique ou d'autres risques.

### Maintenance

Veillez confier toute la maintenance à du personnel qualifié. Ne retirez pas le couvercle vous-même car ceci peut résulter en une décharge électrique.



### Mise au rebut

Instructions pour la mise au rebut :

- L'emballage et les éléments d'emballage sont recyclables et doivent être essentiellement recyclés. Les matériaux d'emballage, tels que le sac en feuille d'aluminium, doivent être tenus hors de portée des enfants.
- Les piles, même celles ne contenant pas de métal lourd, ne doivent pas être jetées avec les déchets ménagers. Veuillez éliminer les piles usagées de manière écologique. Consultez la réglementation applicable dans votre région.
- La lampe fluorescente à cathode froide de l'ÉCRAN LCD contient une petite quantité de mercure. Veuillez suivre les lois ou réglementations locales pour la mise au rebut.

### Information à destination des utilisateurs des pays de l'union européenne

Ce symbole sur l'appareil ou sur son emballage indique que votre appareil électrique ou électronique doit être jeté à la fin de sa durée de vie séparément de vos déchets ménagers. Il existe des systèmes de collecte séparés pour le recyclage dans l'UE.



Pour plus d'information, veuillez contacter les autorités locales ou le distributeur chez qui vous avez acheté l'article.

### Débranchement de l'appareil

La prise d'alimentation est utilisée pour débrancher le poste TV de l'alimentation secteur et doit donc rester facilement opérable.

### Volume du casque d'écoute

Une Presser le bouton sonore excessive provenant des écouteurs et du casque d'écoute peut provoquer une perte auditive.



### Installation

Pour prévenir toute blessure, cet appareil doit être solidement fixé au mur conformément aux instructions d'installation lors d'un montage mural (si l'option est disponible).



## Ecran LCD

L'écran LCD est un produit de très haute technologie avec un film fin d'environ un million de transistors, vous offrant des détails d'image raffinés. Occasionnellement, quelques pixels non actifs peuvent apparaître à l'écran comme un point fixe bleu, vert ou rouge. Veuillez Remarque r que ceci n'affecte pas les performances de votre appareil.

## Avertissement

Ne laissez pas votre téléviseur en veille ou en fonctionnement lorsque vous quittez votre domicile.

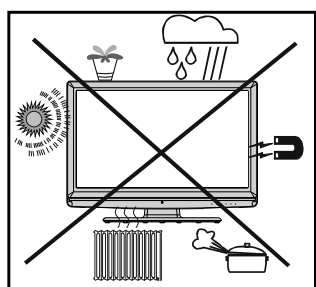

## Notification de licence (optionnelle)

**SRS**  
TruSurround XT<sup>®</sup> SRS TruSurroundXT est une marque déposée de SRS Labs, Inc. La technologie TruSurround a été intégrée sous licence de SRS Labs, Inc.

## AVIS DE LICENCE

Fabriqué sous licence de Dolby Laboratories.

## RECONNAISSANCE DE MARQUE COMMERCIALE

"Dolby" et le symbole du double D sont des marques commerciales de Dolby Laboratories.

## Insertion de piles dans le boîtier de télécommande

- Retirez le couvercle du compartiment des piles situé au dos de la télécommande en poussant doucement vers l'arrière à partir de la partie indiquée.
- Insérer à l'intérieur deux piles de type **AAA/R3** ou équivalent. Disposez les piles en respectant la bonne polarité et placez de nouveau le couvercle des piles.

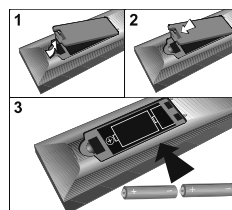

**Remarque :** Retirez les piles de la télécommande lorsqu'elle n'est pas utilisée durant une longue période. Sinon une fuite possible des piles peut endommager la télécommande.

Le rayon d'action est approximativement de 7 m / 23 pieds.

## Allumer/éteindre le téléviseur

### Pour allumer le téléviseur

- Branchez le cordon d'alimentation à une prise de 220-240V AC, 50 Hz.
- Appuyez sur le bouton "⏻". Le TÉMOIN de mise en veille s'allume.
- Pour allumer le téléviseur à partir du mode veille, vous pouvez soit:
  - Pressez le bouton le bouton "⏻", **P+ / P-** ou un bouton numérique sur la télécommande.
  - Pressez le bouton le bouton **-P/CH** ou **P/CH+** sur la TV. La TV s'allumera ensuite.

**Remarque :** Si vous allumez votre TV via les boutons PROGRAMME HAUT/BAS (PROGRAMME UP/DOWN) sur la télécommande ou sur le poste TV, le dernier programme que vous regardiez sera re-sélectionné.

Quelle que soit la méthode, la TV s'allumera.

### Pour éteindre la TV

- Appuyez sur la touche "⏻" de la télécommande ou sur le bouton "⏻" pour que le téléviseur bascule en mode veille
- Pour éteindre complètement le téléviseur, débranchez le cordon d'alimentation de la prise murale.**

**Remarque :** Lorsque le téléviseur est en mode veille, le voyant lumineux du mode veille clignote pour signifier que des options comme Recherche en mode veille, téléchargement automatique ou Minuterie sont actives.

## Aperçu général de la télécommande

1. Veille (Standby)
2. Jaune / Menu fonction / Langue en cours (\*) (en mode DTV)
3. Bleu (Menu fonction) / Mode favori (\*) (en mode DTV)
4. Mode PIP/PAP
5. Guide (en mode DTV)
6. Minuterie d'arrêt programmé (Sleep timer)
7. Sous-titrage activé/désactivé / Sous-titrage TXT
8. Boutons numériques
9. TV / Mode TV numérique (TV / Digital TV Mode)
10. Hausser le volume (Volume up)
11. Programme haut/Bas de page.(en mode DTV)
12. AV / Sélection de la Source
13. Info / Révéler (en mode TXT)
14. Retour / Quitter (en mode DTV) / Page d'index (en mode TXT)
15. Curseur haut (Cursor up)
16. Touche curseur vers la droite/ Souspage (en mode TXT)
17. Ok (mémoriser) / Sélectionner (en mode DTV) / Pause (en mode TXT)
18. Touche curseur vers le bas (cursor down)
19. Menu Marche-Arrêt
20. Touche directionnelle gauche (Cursor left)
21. Programme précédent / Echange
22. Mode de sélection d'image (Picture mode selection)
23. Programme suivant / Page précédente (en mode DTV)
24. Muet (Mute)
25. Baisser le volume (Volume down)
26. Mode favori (en mode DTV) (\*)
27. Mono-stéréo / Dual I-II / Langue courante (\*) (en mode DTV)
28. Agrandir (en mode TXT) / Taille de l'image
29. Teletext / Mix / PAT
30. Actualiser (en mode texte -Update)

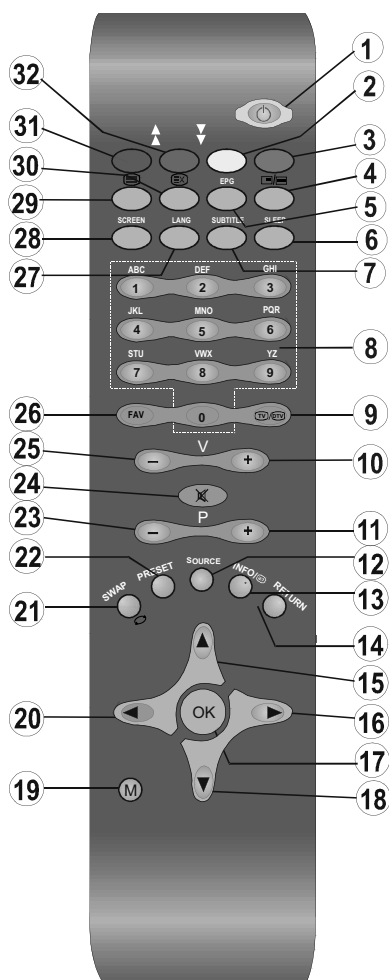



31. Rouge (Menu audio) / Liste des chaînes (en mode DTV) (\*)

32. Vert / Menu image / Sous-titrage activé/désactivé (en mode DTV) (\*)

(\*) Disponible uniquement pour les options des pays de l'UE.

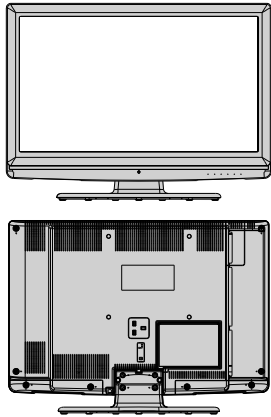
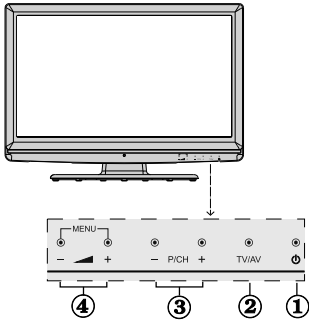
## TV LCD et boutons de commande

VUE AVANT et ARRIÈRE	VUE LATÉRALE	Boutons de contrôle
		<ol style="list-style-type: none"> <li>1. Bouton de mise en veille (Standby)</li> <li>2. Bouton TV/AV</li> <li>3. Boutons programme haut/bas</li> <li>4. Boutons de volume haut/bas</li> </ol> <p><b>Remarque : Appuyez au même moment sur “  + pour afficher le menu principal.</b></p>

## Affichage des branchements – connecteurs arrière

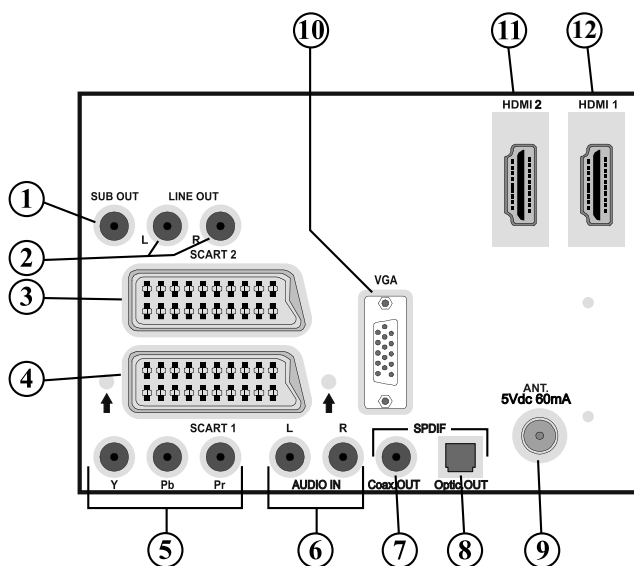

1. La sortie d'un caisson de grave (Subwoofer Out) sert à brancher un caisson de grave externe et actif à l'appareil afin de produire un effet de basse plus profond. Utilisez un câble RCA approprié pour brancher l'appareil à un caisson de grave.
2. Les sorties de ligne audio produisent des signaux audio vers un périphérique externe tel qu'un système audio optionnel. Pour brancher les haut-parleurs externes à votre téléviseur, utilisez les SORTIES DE LIGNE AUDIO du téléviseur avec un câble audio.
3. Entrées ou sorties PÉRITEL 2 (SCART 2) pour périphériques externes.



4. Entrées ou sorties **PÉRITEL 1 (SCART 2) pour périphériques externes.**  
Branchez le câble **PERITEL** entre la prise **PERITEL** du téléviseur et la prise **PERITEL** de votre périphérique externe (tel que le décodeur, un VCR ou un lecteur de DVD)..  
**Remarque:** Si un périphérique externe est branché à l'aide des prises **PÉRITEL**, le téléviseur passe automatiquement en mode AV. Si les deux prises sont utilisées au même moment, **PERITEL 1 (SCART 1)** prendra le dessus sur **PERITEL 2 (SCART 2)** à moins que la sélection se fasse manuellement.  
**Remarque:** Vous devez brancher le décodeur sur la prise EXT-1, si vous prévoyez de regarder une chaîne cryptée. Le décodeur peut ne pas fonctionner correctement si vous ne le branchez pas à la prise Péritel 1 (Ext-1).
5. Les **entrées vidéo en composantes (YPbPr - Component Video Inputs) sont utilisées pour connecter une vidéo en composantes.**  
Vous pouvez connecter les prises de vidéo en composantes et audio avec un périphérique disposant d'une sortie en composantes. Branchez les câbles vidéo en composantes entre les **ENTRÉES VIDÉO EN COMPOSANTES** qui se trouvent sur le téléviseur, et les sorties vidéo en composantes de votre appareil. Lors de la connexion, assurez-vous que les lettres sur votre TV, "**Y**", "**Pb**", "**Pr**", correspondent aux connecteurs de votre périphérique.
6. Les **entrées audio PC/YbPr** servent au branchement de signaux audio d'un PC ou d'un périphérique qui est connecté à la TV via YPbPr.  
Branchez le câble audio du PC entre les **ENTREES AUDIO** sur la TV et la sortie audio de votre PC pour activer le son du PC.  
Branchez le câble audio entre les **ENTREES AUDIO** du téléviseur et les sorties audio de votre appareil pour activer l'audio en composantes.
7. **Sortie coaxiale S/PDIF envoi les signaux audio numériques de la source courante.**  
Utilisez un **câble coaxial SPDIF** pour transférer des signaux audio en direction d'un périphérique disposant d'une entrée S/PDIF..
8. **S/PDIF Digital Out** sortie audio numérique de la source actuellement visualisée.  
Utilisez un câble optique numérique pour transférer des signaux audio en direction d'un périphérique disposant d'une entrée S/PDIF.
9. **L'entrée RF se branche à une antenne ou à un câb.**  
Remarquez que si vous utilisez un décodeur ou un enregistreur média, vous devez brancher un câble aérien qui va de l'appareil au téléviseur, avec un câble d'antenne approprié, tel qu'illustré ci-dessous.
10. **L'entrée PC** sert à connecter un ordinateur personnel au poste TV.  
Branchez le câble de PC entre **l'ENTRÉE PC** sur la TV et la sortie PC sur votre ordinateur.
11. **HDMI 2:** Entrée HDMI
12. **HDMI 1:** Entrée HDMI

Les **entrées HDMI** sont réservées à un périphérique doté d'une prise **HDMI**. Votre téléviseur LCD peut afficher des images haute définition à partir de périphériques tels qu'un récepteur de satellite haute définition ou un lecteur de DVD. Ces périphériques doivent être connectés via les prises HDMI ou les prises en composantes. Aucun branchement audio n'est nécessaire pour une connexion HDMI à HDMI.

Lorsque vous utilisez le kit de montage mural fourni avec le téléviseur LCD, nous vous recommanderons formellement de brancher tous vos câbles à l'arrière du LCD avant tout montage mural.

## Affichage des branchements - Prises latérales

1. La fente CI sert à insérer une carte CI. Une carte CI vous permet de regarder toutes les chaînes auxquelles vous êtes abonné(e). Pour plus d'informations, référez-vous à la section « Accès conditionnel ».
2. Entrée USB latérale.  
**Remarque :** Il n'est pas possible de mettre à jour le codec.
3. La prise jack du casque s'utilise pour brancher au système un casque externe. Raccordez au port du CASQUE pour écouter le son du téléviseur en provenance des casques (optionnel)
4. L'entrée vidéo est utilisée pour brancher les signaux vidéo d'appareils externes. Branchez le câble vidéo entre la prise ENTREE VIDEO du téléviseur et le port SORTIE VIDEO de votre appareil.
5. Les entrées audio servent à brancher les signaux audio de périphériques externes. Branchez le câble audio entre les ENTRÉES AUDIO du téléviseur et les ports de SORTIE AUDIO de votre appareil. Remarque : Si vous branchez un périphérique au téléviseur via l'ENTRÉE VIDÉO, vous devez également brancher votre périphérique à l'aide d'un câble audio aux ENTRÉES AUDIO du téléviseur pour activer le son.

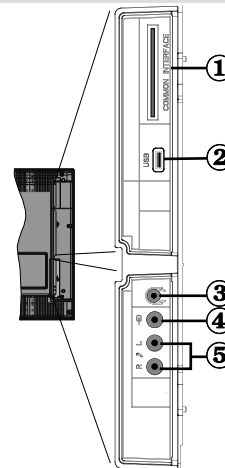

## Alimentation électrique

**IMPORTANT:** Le téléviseur a été conçu uniquement pour fonctionner en 220-240V AC, 50 Hz.

- Après avoir déballé la TV, laissez la atteindre la température ambiante avant de la brancher à la prise de courant.
- Branchez le câble d'alimentation à la prise secteur.

## Branchement de l'antenne

- Branchez l'antenne ou le câble du téléviseur à la prise d'ENTRÉE DE L'ANTENNE située à l'arrière du téléviseur.

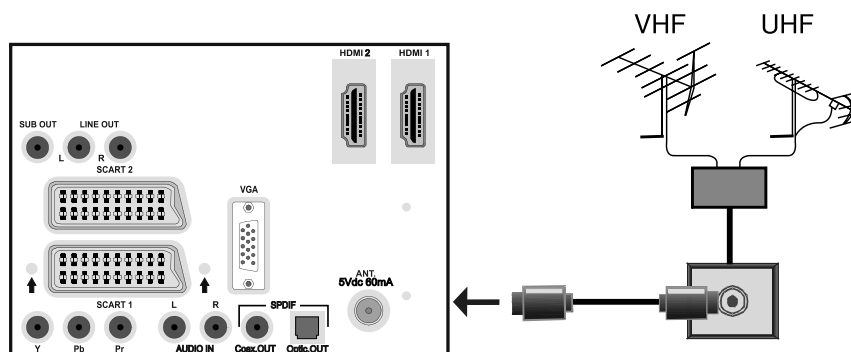

## Utilisation des connecteurs multimédia numériques

Vous pouvez brancher les périphériques USB à votre téléviseur à l'aide de l'entrée USB du téléviseur. Cette fonction vous donne la possibilité d'afficher/ de lire les fichiers JPG, vidéo (en option) et MP3 enregistrés dans un périphérique USB.

- Il est possible que certains types de périphériques USB (à l'exemple des lecteurs MP3) soient incompatibles avec ce téléviseur.
- Vous pouvez sauvegarder vos fichiers avant d'effectuer tout branchement au téléviseur afin d'éviter de probables pertes de données. Veuillez remarquer que la responsabilité du fabricant ne saurait être engagée en cas de dommage de fichier ou de perte de données.
- Ne jamais enlever l'USB durant la lecture d'un fichier.
- Le téléviseur prend en charge uniquement le formatage du disque FAT32. Le format NTFS en revanche n'est pas pris en charge. Si vous branchez un disque USB au format NTFS, le menu "usb is unformatted"(USB non formaté) va s'afficher.

**AVERTISSEMENT : Il est très dangereux de brancher et de débrancher les périphériques USB avec une certaine rapidité. Évitez surtout de brancher et de débrancher le lecteur avec une certaine rapidité. Ceci peut physiquement endommager le lecteur USB et surtout le périphérique USB lui-même.**

AFFICHAGE LATÉRAL MEMOIRE USB

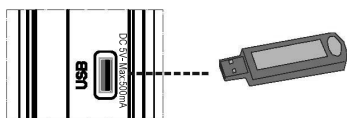

## Branchement de la clé à mémoire USB

- Branchez votre périphérique USB à l'entrée USB du téléviseur.

*IMPORTANT: Le téléviseur prend en charge uniquement le formatage du disque FAT32. Le format NTFS en revanche n'est pas pris en charge.*

- Si le disque USB branché n'est pas reconnu, veuillez réinsérer le disque.
- Il est conseillé de brancher votre périphérique USB directement dans l'entrée USB du téléviseur. Des problèmes de compatibilité peuvent survenir si vous utilisez un câble de branchement distinct.

## Connexion du téléviseur LCD à un PC

Afin d'afficher l'image de l'écran de votre ordinateur sur votre téléviseur LCD, vous pouvez connecter votre ordinateur au poste de télévision.

- Débranchez l'ordinateur et le téléviseur avant de faire les branchements.
- Utilisez le câble de 15 broches pour brancher le PC au téléviseur LCD.
- Une fois le branchement effectué, passez à la source du PC. Voir la section « Sélection d'entrée ».
- Réglez la résolution qui correspond à vos besoins d'affichage. Pour les informations relatives à la résolution, se reporter à l'annexe.

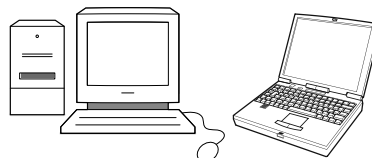
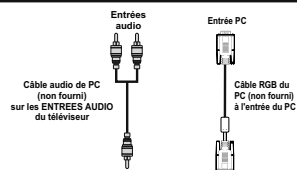
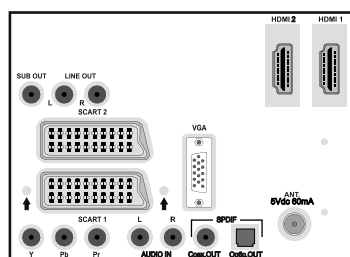

## Connexion à un lecteur de DVD

Si vous voulez brancher un lecteur de DVD à votre téléviseur LCD, vous pouvez utiliser les branchements qui se trouvent sur le téléviseur. Les lecteurs de DVD peuvent disposer de différentes prises. Veuillez consulter le manuel d'utilisation de votre lecteur de DVD pour plus d'informations. Débranchez le téléviseur et l'appareil avant d'effectuer les branchements.

**Remarque :** Les câbles présentés dans l'illustration ne sont pas fournis.

- Si votre lecteur de DVD est doté d'une prise HDMI, vous pouvez le brancher via HDMI. Lorsque vous connectez au lecteur DVD ainsi qu'illustré ci-dessous, passez en source HDMI. Voir la section « Sélection d'entrée ».
- La plupart des lecteurs de DVD sont branchés via des PRISES EN COMPOSANTES. Utilisez un câble en composantes pour connecter l'entrée vidéo. Pour activer le son, utilisez un câble audio en composantes ainsi qu'illustré ci-dessous. Une fois le branchement effectué, passez en source YPbPr. Voir la section « Sélection d'entrée ».
- Vous pouvez également vous brancher au moyen de la prise PERITEL 1 ou PERITEL 2. Utilisez un câble de PERITEL tel qu'illustré ci-dessous.

**Remarque :** Ces trois procédés de branchement réalisent la même fonction mais à des niveaux de qualité différents. Il n'est pas nécessaire d'effectuer la connexion par toutes les trois méthodes.

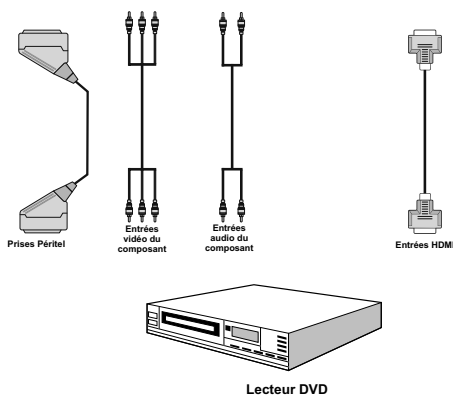

## Utilisation des prises AV latérales

Vous pouvez brancher une gamme d'équipement optionnel à votre TV LCD. Les raccordements possibles sont présentés ci-dessous: Notez que les câbles présentés dans l'illustration ne sont pas fournis.

- Pour raccorder un caméscope, branchez une prise VIDEO IN, ainsi que les PRISES AUDIO. Ne branchez pas la caméscope aux prises VIDEO IN au même moment, dans la mesure où ce branchement peut entraîner des bruits dans l'image. Pour sélectionner la source correspondante, se reporter à la section « Sélection d'entrée » dans les paragraphes suivants.
- Pour écouter le son du téléviseur en provenance des casques, branchez le port dudit CASQUE au téléviseur.

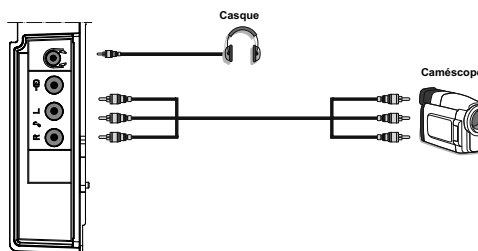

## Connexion d'un autre équipement via Péritel

La plupart des périphériques supportent la connexion PÉRITEL (SCART). Vous avez la possibilité de brancher un enregistreur DVD, un magnétoscope, ou un décodeur à votre téléviseur LCD en utilisant les prises PERITEL (SCART). Notez que les câbles présentés dans l'illustration ne sont pas fournis.

Eteignez le téléviseur et les périphériques avant d'effectuer tout branchement.

Pour plus d'informations, reportez-vous au manuel d'utilisation de votre périphérique.

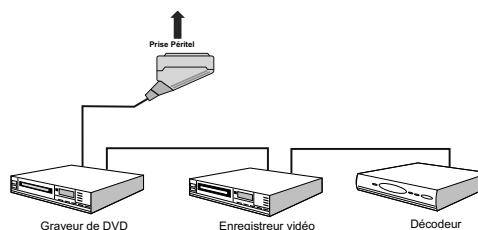

## Sélection d'entrée

Une fois les équipements externes connectés à votre TV, vous pouvez commuter entre différentes sources d'entrée.

- Appuyez sur la touche « **SOURCE** » de la télécommande pour changer les sources en direct.

ou,

- Sélectionnez l'option « **Source** » à partir du menu principal en utilisant le bouton «**◀**» ou «**▶**». Puis, utilisez les touches «**▼**» ou «**▲**» pour mettre une entrée en surbrillance et appuyez sur la touche «**▶**» pour la sélectionner.

**Remarque :** Vous pouvez marquer les options de source désirées en Pressant le bouton **OK**. Quand le bouton «**SOURCE**» est Pressé, seules les options de la source sélectionnées seront disponibles (en dehors de la source TV).



(\*) HDMI-3 est optionnel.

## Opérations de Base

**Vous pouvez commander votre TV en utilisant indifféremment les boutons de la télécommande ou du téléviseur.**

**Fonctionnement avec les boutons sur la TV**

### Réglage du volume

- Appuyez sur le bouton «**—▲**» pour diminuer le volume ou sur le bouton «**▲+**» pour l'augmenter. Lorsque vous procédez ainsi, une échelle indiquant le niveau du volume ( curseur) s'affiche à l'écran.

### Sélection de programme

- Pressez le bouton «**P/CH +**» pour sélectionner le programme suivant ou «**P/CH -**» pour sélectionner le programme précédent.

### Affichage du menu principal

- Appuyez au même moment sur «**—▲**» et «**▲+**» pour afficher le menu principal. Dans le menu principal, sélectionnez le sous-menu en utilisant les boutons «**P/CH -**» ou «**P/CH +**», et ouvrez le

sous-menu en utilisant les boutons «**—▲**» ou «**▲+**». Pour vous familiariser avec l'utilisation des menus, consultez les sections consacrées au système de menu.

### Mode AV

- Pressez le bouton « **TV/AV** » sur le panneau de contrôle de la TV pour commuter entre des modes AV.

### Fonctionnement avec la télécommande

- La télécommande de votre téléviseur est conçue pour contrôler toutes les fonctions du modèle sélectionné. Les fonctions seront décrites conformément au système de menu de votre TV.
- Les fonctions du système de menu sont décrites dans les sections suivantes.

### Réglage du volume

- Appuyez sur le bouton «**V+**» pour augmenter le volume. Appuyez sur la touche «**V-**» pour diminuer le volume. Une échelle de niveau volumétrique (barre de défilement) s'affichera à l'écran.

### Sélection de programme (programme précédent ou suivant)

- Pressez le bouton «**P -**» pour sélectionner le programme précédent.
- Pressez le bouton «**P +**» pour sélectionner le programme suivant.

### Sélection de programme (accès direct)

- Pressez les boutons numériques sur la télécommande pour sélectionner les programmes compris entre 0 et 9. Le téléviseur passera au programme sélectionné. Pour sélectionner les programmes compris entre 10 et 1000 (IDTV) ou entre 10 et 199 (analogique), appuyez consécutivement sur les touches numériques. Appuyez directement sur le numéro du programme pour resélectionner les programmes à un chiffre.

## Réglages initiaux

Lorsque le téléviseur est mis en marche pour la première fois, le menu de sélection de langue apparaît à l'écran. Le message «**Bienvenue, sélectionnez votre langue!**» apparaît dans toutes les langues sur le menu de l'écran.

Sélectionnez la langue de votre choix avec les touches «**▼**» ou «**▲**» puis appuyez sur la touche «**OK**».

Vous pouvez appuyer sur la touche **INFO** pour obtenir des renseignements concernant l'utilisation de ce menu. Appuyez de nouveau sur le bouton **INFO** pour quitter le menu d'aide.

Ensuite, le menu «**Première installation**» s'affiche à l'écran. En Pressant le bouton les boutons «**◀**» ou



«▶» sélectionnez votre pays et Pressez le bouton «OK».



Remarque : L'OSD Sélection du pays ne sera pas disponible pour le RU. Appuyez sur la touche **OK** pour continuer.

Après quoi, le menu de sélection de l'antenne active apparaît à l'écran :

En Pressez le bouton les boutons «◀» ou «▶» paramétrez l'antenne active sur activé ou désactivé.

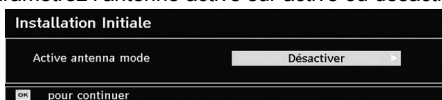

Si une antenne active est connectée à votre TV, vous pouvez sélectionner cette option comme Activée. La puissance d'antenne doit être réglée sur « Désactivé » lorsqu'une antenne standard est utilisée au lieu de l'antenne active. Voir le «**Menu Configuration**» dans les sections suivantes pour plus d'information.

Pressez le bouton le bouton **OK** sur la télécommande pour continuer et le message suivant s'affichera à l'écran :

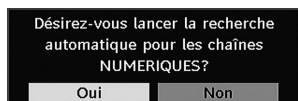

- Pour sélectionner l'option «Oui» ou «Non», placez l'élément en surbrillance en utilisant les boutons «◀» ou «▶» puis Pressez le bouton le bouton **OK**.

L'IDTV se règle automatiquement, passant des chaînes de transmission pour rechercher les transmissions numériques terrestres en affichant les noms des chaînes trouvées. Ce processus prendra quelques minutes. Pour annuler la recherche, vous pouvez appuyer sur le bouton **M** à tout moment pendant le processus. L'OSD suivant sera affiché durant le réglage automatique :

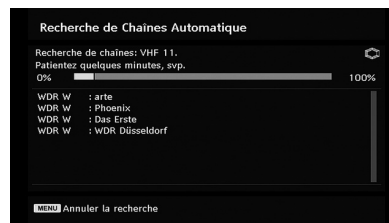

À la fin de la recherche automatique, le message ci-après s'affiche en vous invitant à sélectionner l'option de tri. Si vous sélectionnez « YES » (OUI), la liste des programmes sera triée en fonction du numéro de canal logique (LCN). Pour utiliser la fonction du tri de fréquences, sélectionnez « NO » (NON). (cette fonction est disponible uniquement pour les options de pays Allemagne, Autriche, et Italie).

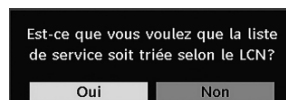

À l'issue de cette opération, le menu suivant s'affichera à l'écran, vous invitant à effectuer une recherche de chaînes analogiques :

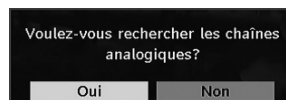

Pour rechercher des chaînes analogiques, sélectionnez «Oui». Le téléviseur bascule en mode TV analogique. Un menu apparaîtra pour effectuer la recherche des chaînes analogiques.

Définissez la **langue** en appuyant sur le bouton «◀» ou «▶». Appuyez sur «▼» ou «▲» pour mettre le **Pays** en surbrillance, puis utilisez «◀» ou «▶» pour effectuer le réglage. Appuyez sur la touche «▼» ou «▲» pour sélectionner **TXT. Language** Réglez la langue du télétexte à l'aide de la touche «◀» ou «▶». Pour annuler, appuyez sur la touche **BLEUE** À la fin, appuyez sur la touche **OK** ou **ROUGE** pour continuer et le menu suivant s'affichera:

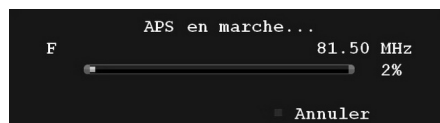

Quand le **réglage automatique** est terminé, la liste de programmes est visualisée sur l'écran. Dans la liste des programmes, vous verrez les numéros et noms assignés aux programmes.

Si les emplacements et/ou noms de programmes ne vous conviennent pas, vous pouvez les modifier dans la liste des programmes. Pour les détails, se reporter à la section « tableau des programmes ».

## Fonctionnement général

Vous pouvez à tout moment appuyer sur la touche **DTV/USB** lorsque vous regardez des programmes télévisés, et le téléviseur passera à la transmission numérique terrestre.

### Bandeau d'information

- Lorsque vous changez de chaîne à l'aide des touches "**P+**", "**P-**" ou en appuyant sur les touches numériques, le téléviseur affiche la chaîne avec un ruban d'informations en bas de l'écran. Ce message restera pendant environ quelques secondes sur l'écran.
- Ce ruban d'informations peut aussi être affiché en appuyant sur la touche **INFO** à tout moment. En appuyant de nouveau sur le bouton **INFO** la bannière disparaît.

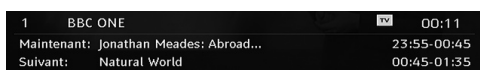

Si la chaîne sélectionnée est bloquée, vous devez saisir le mot de passe de 4 chiffres correct pour voir la chaîne. En pareille situation, une boîte de dialogue vous invitant à saisir le mot de passe s'affichera:

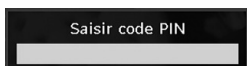

## Guide de programme électronique EPG

Certaines chaînes, mais pas toutes, adressent des informations sur l'émission en cours et l'émission suivante. Veuillez noter que les renseignements sur les événements sont automatiquement mis à jour. Si les chaînes ne proposent pas d'informations sur les événements, la page de l'EPG sera vierge.

- Appuyez sur le bouton **EPG** pour accéder au menu **EPG**.
- Pressez le bouton le bouton "**▼**" ou "**▲**" pour parcourir les chaînes.
- Pressez le bouton le bouton "**◀**" ou "**▶**" pour parcourir la liste des chaînes.



**Bouton ROUGE (Rétrécir)** : Réduit la taille des pavés d'information.

**Bouton VERT (Agrandir)** : Augmente la taille des pavés d'information..

**Bouton JAUNE (Jour. Préc.)** : affiche les programmes du jour précédent.

**Bouton BLEU (jour suivant)** : affiche les programmes du jour suivant.

**INFO (Détails)** : affiche les programmes dans les moindres détails.

**OK (Affichage / Minuterie)**: Affiche la chaîne sélectionnée / règle la minuterie pour les programmes à venir.

**Boutons numériques (Sauter)** aller directement à la chaîne préférée via des boutons numériques.

**0 (SEARCH)**: Active la fenêtre "Recherche du guide".

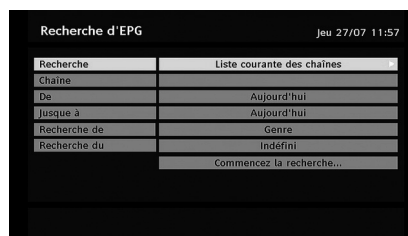

Appuyez sur la touche "**0**" pour afficher le menu Recherche du guide. Vous pouvez, à l'aide de cette fonctionnalité, rechercher la base de données du guide de programme selon le genre sélectionné ou le nom correspondant.

## Options du programme

Dans le menu EPG, appuyez sur la touche **OK** pour accéder au menu « Options du programme ».



Grâce à cette option, vous pouvez passer à la chaîne sélectionnée.

## Téléchargement automatique

Pour vous assurer que votre téléviseur numérique intégré comporte toujours l'information la plus récente, veuillez vous assurer que, après l'utilisation, il est réglé en mode veille. Le dispositif se met en marche automatiquement tous les jours à 3h00 du matin et recherche les nouvelles informations qui peuvent être diffusées et il les télécharge automatiquement sur votre récepteur. Cette opération prendra approximativement 30 minutes.

## Affichage des sous-titres

Avec la diffusion numérique terrestre (DVB-T), certains programmes sont diffusés avec des sous-titres.

**Remarque :** Vous pouvez activer les sous-titres en appuyant sur la touche **SUBTITLE**.

### Télétexte numérique (Réservé au RU\*\*)

- Appuyez sur la touche « TELETEXTE » (≡) .
- Les informations de télétexte numérique apparaissent.
- Servez-vous des touches de couleur, des touches **///** et **OK**.

La méthode de fonctionnement peut différer selon le contenu télétexte numérique.

Suivez les instructions affichées sur l'écran télétexte numérique.

- Quand la touche "Pressez le bouton **SELECT**" (Appuyez sur sélectionner) ou un message similaire apparaît, appuyez sur le bouton **OK**.
- Quand le bouton TELETEXT (≡) est Pressé le boutoné, la TV reprend la diffusion.
- Avec la diffusion numérique terrestre (DVB-T), en plus de la diffusion télétexte numérique ainsi que de la diffusion normale, il existe également des chaînes avec seulement de la diffusion télétexte numérique.
- Le format de l'image (la forme de l'image) en regardant une chaîne avec juste une diffusion télétexte numérique est le même que le format de l'image visualisée précédemment.
- Lorsque vous appuyez à nouveau sur la touche TELETEXTE (≡) la fenêtre de télétexte numérique est affichée.

### Télétexte Analogique

L'utilisation du télétexte et de ses fonctions est identique au système de télétexte analogique. Veuillez vous reporter aux explications relatives au « TELETEXTE ».

### Grand écran

Selon le type de l'émission retransmise, les programmes peuvent être regardés dans nombre de formats. Appuyez sans interruption sur la touche **SCREEN** pour modifier le format de l'écran.

Lorsque Auto est sélectionné, le format affiché est déterminé par l'image diffusée.

**VEUILLE NOTER :** La taille du menu varie selon la taille de l'image choisie.

## Système de menu IDTV

- Appuyez sur la touche **M** pour faire afficher le menu principal.



### Liste des chaînes

En utilisant les touches "▼" ou "▲" de la télécommande dans le menu principal, assurez-vous que la première rubrique, Channel List (Liste des chaînes) est en surbrillance, puis appuyez sur la touche **OK** pour afficher la liste des chaînes .

Pour Déplacer, Supprimer, et Verrouiller, vous pouvez utiliser les touches ci-après.

**JAUNE:** Sélectionne/désélectionne la chaîne mise en surbrillance.

**BLEU :** Sélectionne/désélectionne toutes les chaînes.

- La liste des chaînes est la fenêtre à partir de laquelle les chaînes sont gérées.

### Naviguer dans la liste entière des chaînes

- Appuyez sur les touches "▼" ou "▲" pour sélectionner la chaîne précédente ou suivante.
- Vous pouvez appuyer sur les touches ▲ ou ▼ pour vous déplacer vers le haut ou le bas de la page.
- Pour regarder une chaîne particulière, sélectionnez-la à l'aide des touches "▼" ou "▲" puis appuyez sur la touche **OK**, et sélectionnez la rubrique « **Select** » (Sélectionner) dans le menu Liste des chaînes à l'aide des touches "◀" ou "▶".

### Déplacer les chaînes dans la liste des chaînes.

- Appuyez sur les touches "▼" ou "▲" pour sélectionner la chaîne à déplacer.
- Appuyez sur les touches "◀" ou "▶" pour sélectionner l'élément "**Move**" (Déplacer) sur le menu de la liste des chaînes et appuyez sur **OK** pour confirmer.



**Remarque :** Si vous saisissez le même numéro de chaîne que vous voulez déplacer, "...les services seront déplacés. "Voulez vous continuer?" Le menu écran s'affichera. Appuyez sur **OK** pour confirmer ou sélectionnez « **Non** » pour annuler.

**Remarque :** L'écran suivant s'affichera chaque fois que vous souhaitez déplacer ou supprimer des chaînes triées par le service LCN (numéro de canal logique).

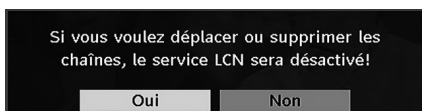

Sélectionnez YES (OUI) pour continuer. Sélectionnez NO (NON) pour annuler (la fonction LCN est disponible uniquement pour les options de pays Allemagne, Autriche, Suisse, et Italie).

### Supprimer les chaînes dans la liste des chaînes

- Appuyez sur les touches "▼" ou "▲" pour sélectionner la chaîne à supprimer.
- Appuyez sur les touches "◀" ou "▶" pour sélectionner l'élément **Supprimer** du menu de la liste des chaînes.



Appuyez sur « **OK** » pour supprimer la chaîne en surbrillance de la liste des chaînes. Le message ci-dessous apparaît à l'écran.

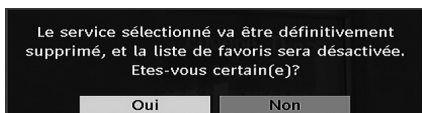

### Renommer des chaînes

Pour changer le nom d'une chaîne en particulier, mettez d'abord cette chaîne en surbrillance à l'aide des touches "▼" ou "▲" puis sélectionnez la rubrique **Éditer un nom** avec les touches "◀" ou "▶". Appuyez sur "OK" pour activer la fonction de changement de nom.



En appuyant sur "◀" ou "▶" vous passez au caractère précédent ou suivant. En appuyant sur les touches "▼" ou "▲" vous changez le caractère en surbrillance : par exemple, le « **b** » devient un « **a** » ou un « **c** ». En appuyant sur les touches numériques de **0** à **9**, vous remplacez le caractère en surbrillance par les caractères marqués au-dessus du bouton; ils défilent un par un quand vous appuyez sur le bouton.

Appuyez sur la touche **M** pour annuler l'édition ou sur **OK** pour mémoriser le nouveau nom.

### Ajouter des verrous à des chaînes

Le verrouillage de chaîne apporte un accès protégé par mot de passe aux chaînes sélectionnées par des parents.

Pour verrouiller une chaîne vous devez connaître le mot de passe de **contrôle parental** (il est réglé sur 0000 en configuration d'usine et ne peut être modifié que dans le **menu de Configuration**).

En appuyant sur les touches "▼" ou "▲" mettez la chaîne à verrouiller en surbrillance et sélectionnez l'option "**Verrouillage**" en appuyant sur les touches "◀" ou "▶" Ensuite, appuyez sur la touche **OK** et la boîte de dialogue du mot de passe s'affiche :



### Réglage des chaînes favorites

Pour définir une chaîne favorite, placez en surbrillance la rubrique « **Favorites** » en bas du menu de la liste des chaînes. Ensuite, appuyez sur le bouton **OK**, et le **menu Modifier préférées** apparaît à l'écran.

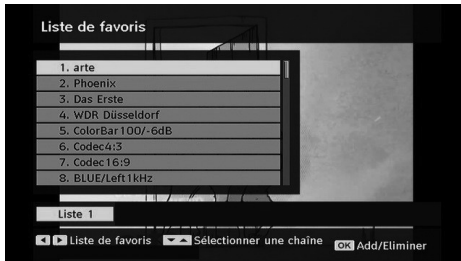

### Ajout d'une chaîne à une liste de chaînes préférées

En Presse le boutonnant les boutons "▼" ou "▲" placez en surbrillance la chaîne que vous voulez ajouter à la liste favorite. Par Presse le bouton du bouton **OK**, la chaîne en surbrillance est ajoutée à la liste favorite. L'icône **F** indique qu'une chaîne est ajoutée à la liste favorite

### SupPressez le boutonion d'une chaîne d'une liste favorite.

- Sélectionnez la chaîne à supprimer de la liste des chaînes préférées, puis appuyez sur le bouton **OK** pour effectuer la supPressez le boutonion. Vous pouvez appuyer à nouveau sur la touche **OK** pour rajouter une chaîne.
- Pour activer les Favoris, allez dans le menu Configuration et sélectionnez le mode favori Utilisez "◀" ou "▶" pour paramétrer le mode favori sur activé. Pour annuler les favoris, réglez le mode Favoris sur Désactivé.

*Astuce: En appuyant sur la touche **INFO**, les informations s'affichent à l'intérieur de l'IDTV.*

### Guide des programmes

Cette section est similaire aux instructions données dans la page des Opérations générales. Veuillez consulter la section sur le Guide électronique des programmes (EPG) dans la partie Opérations générales.

### Minuteurs



Pour afficher la fenêtre des minuterias, appuyez sur la touche **HEURE** de la télécommande ou activez

l'élément en question à partir du menu principal. Pour ajouter un minuteur, Pressez le bouton le bouton **JAUNE** sur la télécommande. La fenêtre « **Ajouter un minuteur** » s'affiche alors.

**Chaîne** : Les touche "◀" ou "▶" permettront à l'utilisateur de naviguer à travers la liste des programmes TV ou radio.

**Date** : La date de début est saisie via les boutons gauche/droite ou via les boutons numériques.

**Démarrage** : L'heure de démarrage est saisie via les boutons gauche/droite ou via les boutons numériques

**Fin** : L'heure de fin est saisie via les boutons gauche/droite ou via les boutons numériques.

**Durée**: Affiche la durée de l'enregistrement.

La durée s'affichera automatiquement une fois les heures de début et de fin saisies.

**Modifier / Supprimer** : autorise ou interdit toute modification pour d'autres utilisateurs.

Vous pouvez sauvegarder les réglages en Presse le boutonnant le bouton **VERT** ou annuler le processus en Presse le boutonnant le bouton **ROUGE**. Vous pouvez modifier la liste avec le bouton **VERT** et supprimer avec le bouton **ROUGE**.

### Interface commune

Appuyez sur le bouton **M** pour accéder au menu principal, puis utilisez les boutons "▼" ou "▲" pour sélectionner la ligne « **Interface commune** », et appuyez sur **OK**.

Vous devez faire un abonnement dans une entreprise qui fournit les chaînes câblées pour pouvoir regarder ces chaînes en diffusion terrestre numérique.

Vous obtiendrez le Module de Condition d'Accès (CAM) et la carte de Visualisation lors de l'abonnement, installez cet équipement au téléviseur de la façon suivante :

- Eteignez la TV et débranchez la prise de courant.
- Insérez le CAM, et la carte d'affichage dans la fente.
- Le CAM doit être correctement inséré; il est impossible de l'insérer entièrement s'il est inversé. Vous pouvez endommager le module CAM ou le terminal TV si le module CAM est inséré de force.
- Branchez le téléviseur à la prise de courant, allumez et attendez quelques instants jusqu'à ce que la carte soit activée.
- Certains modules CAM peuvent nécessiter le réglage suivant. Réglez le CAM en entrant dans le menu TELEVISION NUMERIQUE (DIGITAL TV), sélectionnez Interface commune et appuyez sur OK. (Le menu d'installation du module CAM ne s'affiche que lorsqu'il est requis.)



- Pour afficher les informations du contrat d'abonnement :
- Ouvrez le menu TELEVISION NUMERIQUE, appuyez sur le bouton **M**, sélectionnez Interface commune (Common Interface) puis appuyez sur **OK**.
- Lorsque aucun module n'est inséré, le message "**Aucun module d'interface commun détecté**" apparaît à l'écran.
- Consultez le manuel d'instruction du module pour le détail des réglages.

*Remarque : Insérez ou effacez le module CI uniquement lorsque le téléviseur est en mode **VEILLE** ou lorsqu'il est **ETEINT**.*

## Réglage TV

Vous pouvez utiliser cette option pour afficher les fonctions TV.

L'écran du menu de réglage TV numérique est accessible à partir du menu principal. Appuyez sur la touche **M** pour accéder au menu principal, puis utilisez les touches **◀** ou **▶** pour sélectionner "**TV Setup**" (Configuration du téléviseur). Appuyez sur le bouton **OK** pour afficher la fenêtre de configuration du téléviseur.

Vous pouvez trouver des informations détaillées sur tous les éléments de menu dans la section « **Système de menu TV analogique** ».

## Réglage

Les ajustements du présent menu se présentent ainsi qu'il suit:

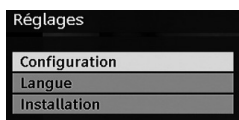

## Configuration

Vous pouvez configurer les paramètres de votre TV. Sélectionnez **Configuration** à partir du menu Configuration et Pressez le bouton **OK** pour afficher ce menu. Pressez le bouton **RETURN** sur la télécommande pour sortir.

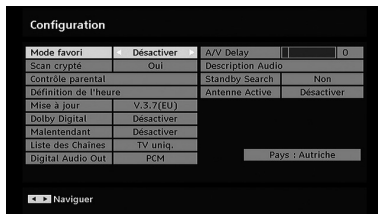

## Mode favori

Utilisez cette fonction pour activer ou désactiver le mode favori. Pressez le bouton **◀** ou **▶** pour activer ou désactiver cette fonction.

## Balayage des chaînes cryptées

L'option de balayage des chaînes cryptées sera toujours **ACTIVÉE** après avoir effectué une première installation. Lorsque ce paramètre est activé, le processus de recherche localisera également les chaînes cryptées. Si le réglage est paramétré manuellement sur **DÉSACTIVÉ**, les chaînes cryptées ne seront pas localisées en recherche automatique ou manuelle. Utilisez le bouton **▼** ou **▲** pour sélectionner « Balayage des chaînes cryptées » et Pressez le bouton **◀** ou **▶** pour activer ou désactiver ce paramètre.

## Contrôle parental

- Certaines chaînes diffusent des émissions qu'il ne convient pas aux plus jeunes de la famille de regarder. Vous pouvez verrouiller toutes les chaînes de sorte qu'elles ne puissent pas être sélectionnées pour être vues à moins de saisir le mot de passe à quatre chiffres. Ainsi, les chaînes non adéquates pour les enfants peuvent être protégées.
- Cette fonction active, désactive le système de protection de menu et permet le changement du mot de passe.
- Utilisez le bouton **▼** ou **▲** pour mettre le menu « Contrôle parental » en surbrillance. Appuyez sur le bouton **OK** pour accéder au menu « Contrôle parental » Une boîte de dialogue demandant le code de verrouillage est affichée :

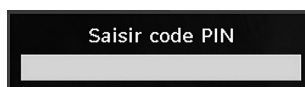

Il n'existe initialement qu'un seule code, réglé sur « 0000 ». Saisissez la clé de verrouillage. Si le code de verrouillage incorrect est saisi, le message **CODE ERRONÉ** apparaît à l'écran et il y a un retour au menu précédent. S'il est correct, le Menu Contrôle parental apparaît avec les rubriques suivantes :

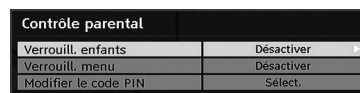

## Verrouillage parental (\*\*)

(\*\*) Si vous réglez l'option Pays sur Royaume-Uni lors de la première installation, l'option de verrouillage parental ne sera pas visible.

Après installation, cette option recherche l'information parentale des émissions et si ce niveau parental a été inactivé, l'image et le son ne sont pas activés.



## Verrouillage du menu

Utilisez les touches «◀» ou «▶» pour définir le verrouillage du menu. À ce niveau, vous avez la possibilité de définir/redéfinir la fonction de verrouillage du menu principal ou du menu d'installation pour en restreindre l'accès. Si le verrouillage du menu est désactivé, l'accès au système de menu sera libre.

**Désactivé:** Tous les menus sont déverrouillés.

**Tous les menus:** Tous les menus ne sont accessibles qu'en saisissant le bon code. Ainsi, l'utilisateur ne peut ajouter, supprimer, renommer, ou déplacer les chaînes, et ne peut non plus régler les minuteries.

**Menu Installation:** Le menu Installation est verrouillé de sorte que l'utilisateur ne puisse pas ajouter de nouvelles chaînes. Les changements seront appliqués lorsque vous aurez quitté le « menu de configuration ».

## Paramétrage du code PIN

Utilisez le bouton «▼» ou «▲» pour aller sur l'option « Paramétrage du code PIN ». Pressez le bouton **OK** pour afficher la fenêtre «Paramétrage du code PIN». Utilisez les boutons numériques pour saisir le nouveau code PIN; vous devrez saisir votre nouveau code PIN une seconde fois dans un but de vérification. Le code PIN d'usine par défaut est 0000. Si vous le modifiez, assurez-vous de le noter et de le conserver en lieu sûr.

## Réglages de l'heure (\*\*)

(\*\*): Ce réglage ne sera pas disponible pour le RU.

Dans le Menu Configuration (configuration Menu), mettez en surbrillance la rubrique Paramètres de l'heure en appuyant sur les boutons «▼» ou «▲». Appuyez sur **OK** et le sous-menu « Réglages de l'heure » sera affiché sur l'écran.

Définition de l'heure	
Heure Actuelle	14:46
Mode	Auto
Zone Horaire	GMT +02:00

Utilisez le bouton «▼» ou «▲» pour sélectionner les paramètres du fuseau horaire. Le réglage du fuseau horaire s'effectue à l'aide du bouton «◀» ou «▶». Il peut être paramétré sur AUTO ou MANUEL. Lorsque AUTO est sélectionné, les options Heure et Fuseau horaire ne seront pas disponibles pour être réglées.

Si l'option MANUEL est sélectionnée comme paramètre de fuseau horaire, le fuseau horaire peut être modifié:

- En Pressez le bouton «▼» ou «▲» vous sélectionnez l'option « Fuseau horaire ». Utilisez les boutons «◀» ou «▶» pour changer le fuseau horaire entre GMT-12 et GMT+12. L'heure qui s'affiche au-dessus de la liste de menu changera selon le fuseau horaire sélectionné.

## Mise à niveau du récepteur

### Téléchargement hertzien OAD

Pour vous assurer que votre téléviseur dispose de l'information la plus récente, utilisez ce réglage. Veuillez vous assurer que le téléviseur est réglé sur Veille. Le téléviseur s'allume automatiquement tous les jours à 3h00 du matin, recherche de nouvelles informations quelconques pouvant être diffusées et les télécharge vers votre récepteur. Cette opération prendra approximativement 30 minutes. Si vous devez effectuer un enregistrement important à 3 heures du matin et ne voulez pas l'interrompre, désactivez la recherche automatique OAD en procédant de la façon suivante :

- Pressez le bouton **M**, et utilisez le bouton «▼» ou «▲» pour choisir **Réglage** puis Pressez le bouton **OK**.
- Sélectionnez le menu de configuration à l'aide de la touche «▼» ou «▲» et Pressez le bouton **OK**.
- Utilisez le bouton «▼» ou «▲» pour choisir « **MISE A NIVEAU DU RECEPTEUR** » et Pressez le bouton **OK**.
- A l'aide du bouton «◀» ou «▶» changez «**Balayage automatique**» de Activé à Désactivé.

Options de mise à jour	
Recherche auto	Activée
Rechercher maintenant	Sélect.

- Sélectionnez le menu «**Balayage de mise à niveau**» avec la touche «▼» ou «▲» et Pressez le bouton **OK** pour commencer la mise à niveau.

Mise à jour logicielle	
Le logiciel courant est en date du : 2009-06-18 à 14:37:42.	
Recherche d'un nouveau logiciel...	
Recherche en cours:	<div style="width: 100%; height: 10px; background-color: #ccc;"></div>

- Une fois la progression de la recherche terminée, le message «Recherche de mise à niveau terminée» s'affiche. «Aucun logiciel trouvé» (No new software was found) apparaît à l'écran si aucun nouveau logiciel n'a été trouvé.

### Dolby Digital

Dans le menu Configuration, sélectionnez l'option « réglages de l'heure » (Time Settings) en appuyant sur la touche «▼» ou «▲». Utilisez les boutons «◀» ou «▶» pour régler le mode Dolby Digital sur Activer ou Désactiver. Si la chaîne que vous regardez supporte l'audio Dolby Digital, activez ce réglage.

### Malentendant (\*)

Utilisez le bouton «▼» ou «▲» pour sélectionner Malentendant et Pressez le bouton ensuite le bouton «◀» ou «▶» pour activer ou désactiver ce paramètre.



Si le diffuseur active un quelconque signal particulier concernant le son, vous pouvez activer ce paramètre afin de recevoir de tels signaux.

(\*) *Remarque : la fonction Malentendant ne sera pas disponible pour le RU.*

### Liste des chaînes

Utilisez le bouton "▼" ou "▲" pour vous rendre à l'option Liste de chaînes. Utilisez le bouton ou pour basculer en mode de liste de chaînes. Si vous sélectionnez « **TV uniquement** », à l'aide du bouton "◀" ou "▶" vous aurez à choisir uniquement parmi les chaînes TV disponibles. Si vous sélectionnez « **Radio uniquement** », à l'aide du bouton "◀" ou "▶" vous aurez à choisir uniquement parmi les chaînes radio disponibles. Si vous sélectionnez « **Texte uniquement** », à l'aide du bouton "◀" ou "▶" vous choisirez uniquement parmi les canaux texte. Si vous choisissez « **Afficher tout** », vous pouvez parcourir toutes les chaînes. Pour mémoriser les modifications récentes et quitter, appuyez sur le bouton « **M** ».

### Sortie audio numérique

Utilisez ce réglage pour définir le type de signal de sortie audio numérique. Utilisez le bouton "◀" ou "▶" pour régler la sortie audio numérique sur **AC3** ou **PCM**.

Si la chaîne sélectionnée comprend un flux sonore AC3, vous devez raccorder votre téléviseur à un dispositif externe en utilisant la sortie Spdif out de ce téléviseur afin d'activer la sortie du son. Si vous n'avez aucun appareil sonore externe, veuillez sélectionner Digital Audio Out (Sortie Audio numérique) en tant que « PCM » en vous servant de la touche "◀" ou "▶".

### Retard A/V

Vous pouvez recourir à ce réglage lorsque la chaîne captée connaît un problème de synchronisation AV. Appuyez sur les touches "◀" ou "▶" pour modifier le retard.

### Description Audio (En option)

La description audio renvoie à une piste de narration supplémentaire destinée aux téléspectateurs ayant une déficience visuelle. Vous ne pouvez utiliser cette option que si le diffuseur la prend en charge. Utilisez le bouton "▼" ou "▲" pour sélectionner une rubrique. Utilisez ensuite les boutons "◀" ou "▶" pour régler.

### Description Audio (En option)

Cette fonction permet d'activer ou de désactiver l'option Description audio en appuyant sur les touches "◀" ou "▶".

### Langue préférée (En option)

En appuyant sur les touches "▼" ou "▲" vous modifiez la langue préférée de la description audio. Cette option ne peut être utilisée que si elle est disponible.

### Volume relatif (En option)

Vous pouvez utiliser cette option pour hausser ou réduire le niveau de volume de la description audio, selon les possibilités que vous offre l'option du volume.

### Antenne active (\*)

Utilisez le bouton "▼" ou "▲" pour placer en surbrillance. Lorsque vous activez l'alimentation de l'antenne en appuyant sur le bouton "◀" ou "▶" sera transmis à la sortie de l'antenne. Cette option facilite l'utilisation de l'antenne active.

*Remarque : La puissance d'antenne doit être réglée sur « Désactivé » lorsqu'une antenne standard est utilisée au lieu de l'antenne active.*

### Recherche en mode de veille (\*)

(\*) Ce réglage est visible uniquement lorsque l'option de pays est réglée sur Danemark, Suède, Norvège ou Finlande.

Utilisez les touches "▼" ou "▲" pour sélectionner « Recherche en mode de veille » et appuyez sur le bouton "◀" ou "▶" pour activer ou désactiver. Si vous faites passer l'option Veille à l'option Désactivé, cette fonction ne sera pas disponible.

Pour utiliser la recherche en mode de veille, veuillez vous assurer d'avoir activé cette option en sélectionnant Activé.

### Paramètres linguistiques

Dans ce menu l'utilisateur peut régler la langue préférée. Sélectionnez l'option "Language" dans le menu Configuration et appuyez sur le bouton OK. Le menu des réglages linguistiques s'affichera.



**Vous pouvez configurer les options linguistiques souhaitées en appuyant sur les touches "▼" / "▲" et "◀" / "▶".**

*Remarque : Si l'option Pays est réglée sur l'une des options Danemark, Suède, Norvège ou Finlande, le Menu "Paramètres linguistiques" fonctionnera comme suit :*



## Paramètres linguistiques

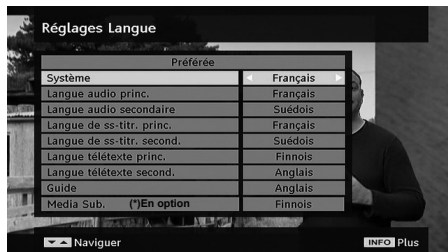

Utilisez les boutons "▼" ou "▲" pour placer en surbrillance la rubrique de menu qui sera réglé et Pressez le bouton ensuite le bouton "◀" ou "▶" pour régler.

- L'option Langue Audio (Audio Language) est utilisée pour sélectionner la piste sonore des chaînes. • Les réglages initiaux constituent la première priorité lorsque de nombreux choix sont disponibles. Lorsque les premières options sont disponibles, les réglages secondaires sont relégués au second plan.
- Langue du guide: Si les informations EPG reçues incluent la langue du guide, celle des informations EPG reçues changeront en conséquence.
- La langue du télétexte définit la langue du télétexte choisi.

Sous-titre média: Pour afficher les sous-titres correctement, utilisez ce réglage pour sélectionner une langue de sous-titre du film.

- En appuyant sur le bouton "◀" ou "▶" sélectionnez l'option de langue désirée (en option).

### Installation

Le menu Installation vous permet essentiellement d'élaborer un tableau des chaînes de la manière la plus efficace possible. Sélectionnez l'installation à partir du menu principal en appuyant sur les boutons "▼" ou "▲".

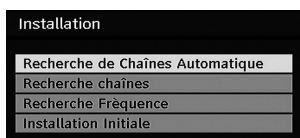

### Balayage de chaîne automatique

Le balayage de chaîne automatique démarre en Pressez le bouton le bouton **OK** lorsque « Balayage de chaîne automatique » est en surbrillance.

Le message suivant apparaît à l'écran :

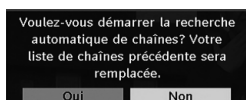

Mettez **Oui** ou **Non** en surbrillance en utilisant le bouton "◀" ou "▶" puis Pressez le bouton le bouton **OK** pour confirmer.

Si « **oui** » a été sélectionné, la recherche automatique démarre.

Sélectionner « **Non** » annule la recherche automatique.

Une fois la recherche des chaînes numériques terminée, un message vous invitant à rechercher des chaînes analogiques s'affiche à l'écran :

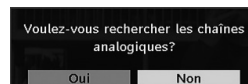

Sélectionnez « **Oui** » et appuyez sur le bouton **OK** pour rechercher les chaînes analogiques. Le menu suivant apparaît à l'écran pour la recherche des chaînes analogiques :



Définissez la Langue en appuyant sur le bouton "◀" ou "▶". Appuyez sur "▼" ou "▲" pour mettre le Pays en surbrillance, puis utilisez "◀" ou "▶" pour effectuer le réglage. Appuyez sur la touche "▼" ou "▲" pour mettre la langue TXT en surbrillance. Sélectionnez une région à l'aide de la touche "◀" ou "▶". Une fois terminé, appuyez sur la touche **OK** ou **ROUGE** pour continuer : Pour annuler, Pressez le bouton le bouton BLEU.



Une fois l'opération **APS** terminée, le tableau des programmes apparaît à l'écran. Dans le tableau des programmes, vous verrez les numéros et les noms assignés à ces programmes.

### Recherche manuelle

En recherche manuelle (Manual Search), le numéro du multiplex est saisi manuellement et seul ce multiplex sert à la recherche de chaînes. Pour chaque numéro de chaîne valide, le niveau du signal et la qualité du signal sont affichés à l'écran.



Tant en mode manuel qu'automatique, une chaîne quelconque existant dans la base de données n'est pas re-stockée une seconde fois afin d'éviter les duplications redondances de cette chaîne.

### Effacer la liste des chaînes (\*)

(\*) Ce réglage est visible uniquement lorsque l'option de pays est réglée sur Danemark, Suède, Norvège ou Finlande.

Utilisez cette option pour effacer les chaînes mémorisées. Appuyez sur la touche "▼" ou "▲" pour sélectionner l'option Effacer la liste des chaînes, puis appuyez sur **OK**. L'OSD suivant s'affichera à l'écran :

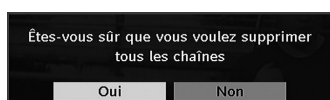

Appuyez sur la touche **OK** pour sélectionner.

Sélectionnez **Oui** en appuyant sur la touche "◀" ou "▶" et appuyez sur **OK** pour supprimer toutes les chaînes.

### Première installation

Vous pouvez utiliser ce menu pour charger les paramètres par défauts installés dans le récepteur en configuration d'usine.

Pour installer les paramètres d'usine, sélectionnez la rubrique **Première installation**, puis appuyez sur la touche **OK** pour poursuivre. Il vous sera alors demandé si vous voulez supprimer les réglages ou non. Le fait de sélectionner "**Oui**" en Pressant le bouton **OK** tandis que le "**Oui**" est placé en surbrillance supprimera le tableau des chaînes existantes.

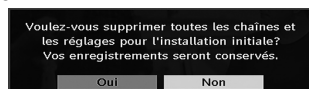

Une fois les paramètres d'usine chargés, le menu « **Première installation** » s'affichera.

Le menu qui s'affiche pour la sélection de la langue apparaît en premier. En appuyant sur les touches "▼" ou "▲" faites votre choix de langue, et appuyez sur la touche "**OK**" pour activer la sélection.

Ensuite, le menu "Première installation" s'affiche à l'écran. En appuyant sur les boutons "◀" ou "▶" sélectionnez le **pays** que vous voulez et appuyez sur le bouton "**OK**". (\*\* Pour les pays de l'UE).

Ensuite, le menu de sélection du mode Antenne active apparaîtra à l'écran. Utilisez "◀" ou "▶" pour régler et appuyez sur **OK** pour continuer. Pour de plus amples informations, reportez-vous à la section "Réglages initiaux".

Une fois l'option Mode antenne active sélectionnée, un message vous invitant à effectuer une recherche automatique apparaît à l'écran :

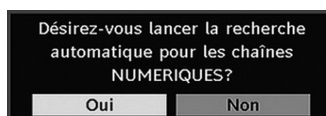

Mettez "**Oui**" en surbrillance à l'aide des touches "◀" ou "▶" puis appuyez sur **OK** pour lancer l'installation. Une fois la recherche effectuée pour les chaînes numériques, un message vous demandant si vous souhaitez effectuer une recherche des chaînes analogiques s'affiche à l'écran. Ce procédé est le même que celui qui a été décrit dans la section Recherche automatique.

### Navigateur Média (en mode DTV)

Chaque fois que vous branchez un disque flash USB à votre téléviseur, le message ci-après s'affichera à l'écran :

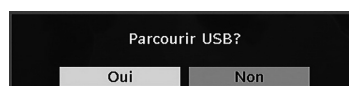

Sélectionnez **OUI** ou **NON** en appuyant sur la touche "◀" ou "▶" puis sur le bouton **OK** pour continuer.

À défaut, vous pouvez sélectionner l'option Navigateur média dans le menu principal à l'aide des touches "▼" ou "▲" Appuyez sur **Ok** pour afficher le contenu du **navigateur média**.

Vous pouvez lire les fichiers audio et afficher des photos à l'écran à partir d'un périphérique USB.

**Remarque** : Certains appareils USB ne sont peut-être pas pris en charge.

**Remarque** : Les fonctions de détection de mouvement et Pixellence ne peuvent pas être réglées en mode navigateur média.

**Remarque** : Si vous branchez votre support USB en mode analogique, le téléviseur basculera automatiquement en mode TV numérique.

**Remarque** : Si la clé USB n'est pas reconnue après mise hors tension / sous tension ou après une première installation, débranchez la clé USB et éteignez/rallumez le téléviseur. Raccordez le support USB à nouveau.



Appuyez sur la touche **OK** pour parcourir, «**MENU**» pour quitter.

### Lecture des fichiers audio :

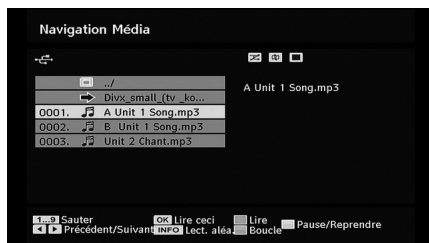

**Lire ceci (OK):** Lit le fichier sélectionné.

**Lecture (VERT):** Lecture de tous les fichiers média contenus dans le dossier, à commencer par celui qui a été sélectionné.

**Pause/Reprise (touche JAUNE):** Interrompt momentanément la lecture ou la reprend.

**Arrêt (ROUGE):** Arrête le fichier en cours de lecture

**Précédent/Suivant (◀/▶):** passe à la lecture du fichier précédent ou suivant.

**Lecture aléatoire (INFO):** Lit les fichiers au hasard. Si le mode de lecture aléatoire est activé, la fonction Précédent/Suivant sautera également les pistes au hasard.

**Boucle (BLEUE):** Lit le fichier sélectionné à plusieurs reprises

### Visualisation des fichiers JPEG

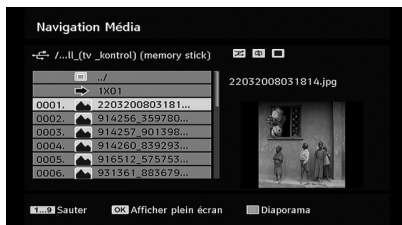

**Sauter (0...9):** saute le fichier sélectionné en utilisant les touches numériques.

**OK :** affiche l'image sélectionnée en plein écran

**Lecture / Diaporama (VERT):** lance le diaporama avec toutes les images dans le dossier.

### Options de diaporama

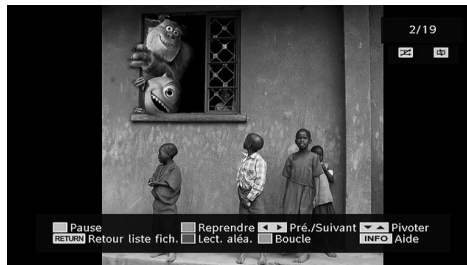

**Pause (JAUNE) :** Suspend le diaporama.

**Continuer (VERT):** Continuer avec le diaporama.

**Précédent/Suivant (◀ / ▶) :** passe au fichier du diaporama précédent ou suivant.

**Pivoter (▼ / ▲) :** Pivote l'image à l'aide des touches directionnelles Haut/Bas.

**RETURN:** retourne à la liste des fichiers.

**Lecture aléatoire (ROUGE):** Montre les fichiers de façon aléatoire et continue dans le répertoire courant, et l'icône  devient soulignée. Si, au cours d'un diaporama, le mode Lecture aléatoire est activé, les images suivantes seront choisies au hasard (Si la fonction Boucle n'est pas prise en charge, le diaporama sera interrompu à la fin. Si la fonction Boucle est activée, à la fin du diaporama, il recommencera et continuera ainsi).

**Boucle (VERTE):** Le diaporama continue en arrêt, et l'icône  devient soulignée.

**Info :** active la barre des opérations

### Lecture Vidéo (en option)

**Lecture (Bouton Rouge):** Démarre la lecture vidéo.

**Stop (Bouton Bleu) :** Arrête la lecture vidéo.

**Pause (Bouton OK):** Pause la lecture vidéo.

**Rembobiner (Touche directionnelle gauche) :** Revient en arrière.

**Réglage vers l'avant (Touche directionnelle droit) :** Avance

**MENU (Touche MENU) :** Règle le sous-titre/Audio.

Vous pouvez régler les sous-titres à l'aide de la touche OK avant de commencer la lecture ou en utilisant la touche MENU pendant la lecture. Appuyez sur la touche RETOUR (Quitter) pour revenir au menu précédent.

**Remarque :** Le mode PIP/PAP n'est pas disponible en mode Navigateur Média.

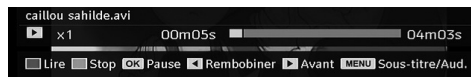

## Système de menu TV analogique

### Menu Image

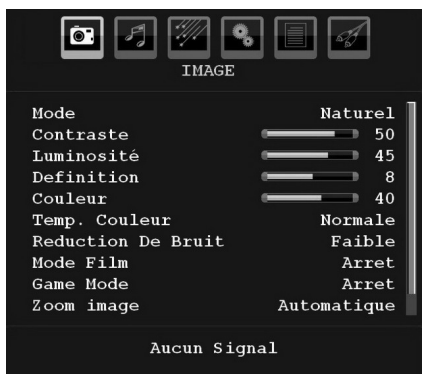

#### Mode

Pour vos besoins de visualisation, vous pouvez régler l'option de Mode liée.

Pressez le bouton "▼" ou "▲" pour sélectionner **Mode**. Pressez le bouton "◀" ou "▶" pour choisir une de ces options. **Pixellence**, **Cinéma**, **Dynamique** et **Naturel**.

#### Pixellence (optionnel)

En sélectionnant le mode **PIXELLENC**E, vous pouvez optimiser les réglages d'image de votre téléviseur et obtenir une meilleure qualité. Le mode **PIXELLENC**E comprend le contraste, la netteté, l'amélioration des couleurs et la correction de ton de peau ainsi que la détection de ton de peau.

En utilisant la touche "◀" ou "▶" vous pouvez passer en mode **Pixellence**. Appuyez sur la touche **OK** pour activer le mode **Pixellence**.

Sélectionnez l'option **Démo** pour lancer le mode **Pixellence** **demo**. En mode **démo**, l'écran est divisé en deux sections: l'un affichant la zone active **Pixellence**, et l'autre la diffusion normale. Appuyez sur la touche **OK** pour quitter le mode **démo**.

**Remarque** : L'activation de **PIXELLENC**E est recommandée pour les contenus **HD** (Haute Définition) ou **SD** (Standard Definition) ayant une faible quantité de bruit. L'optimisation de **PIXELLENC**E devient plus évidente lorsque vous regardez de tels contenus.

L'option **Pixellence** ne sera pas disponible dans la fenêtre **PIP/PAP**.

#### Luminosité/Contraste/Couleur/Définition/Teinte

Pressez le bouton "▼" ou "▲" pour sélectionner l'option désirée. Pressez le bouton "◀" ou "▶" pour régler le niveau.

**Remarque** : L'option **Teinte** ne peut être visible que lorsque le téléviseur reçoit un signal **NTSC**.

#### Température de couleur

Pressez le bouton "▼" ou "▲" pour sélectionner **Température de couleur**. Pressez le bouton "◀" ou "▶" pour sélectionner une de ces options : **Froid**, **normal** et **chaud**.

#### Remarque :

- Le paramétrage sur l'option **Froid** donne aux couleurs blanches une accentuation légèrement bleue.
- Le réglage sur l'option **Chaud** donne aux couleurs blanches une accentuation légèrement rouge.
- Pour des couleurs normales, sélectionnez l'option **Normal**.

#### Réduction du bruit

Si le signal de diffusion est faible et que l'image est bruyante (perturbée), utilisez le réglage de **Réduction de bruit** pour réduire le montant de bruit.

Pressez le bouton "▼" ou "▲" pour sélectionner **Réduction du bruit**. Pressez le bouton "◀" ou "▶" pour sélectionner une de ces options : **Faible**, **Moyen**, **Haut** ou **Désactivé**.

#### Mode Film

Les films sont enregistrés à un nombre d'images par seconde différent des programmes de télévision normaux.

Pressez le bouton "▼" ou "▲" pour sélectionner **Mode Film**.

Pressez le bouton "◀" ou "▶" pour activer ou désactiver cette fonction.

Activez cette fonction lorsque vous regardez des films pour voir clairement les scènes accélérées.

#### Mode Jeux (en option)

Sélectionnez le **Mode Jeu** en Pressez le bouton "▼" ou "▲". Utilisez le bouton "◀" ou "▶" pour **Activer** ou **DésActiver** le mode **Jeu**. Lorsque le mode **Jeu** est réglé sur **Activé**, les réglages du mode **jeu**, qui sont optimisés pour une meilleure qualité vidéo, seront chargés.

De même, les paramètres **Mode image**, **Contraste**, **Luminosité**, **Netteté**, **Couleur** et **Température de couleur** seront invisibles et désactivés pendant que le mode **Jeu** est activé.

#### Remarque :

Le bouton de sélection du mode **Image** qui se trouve sur la télécommande n'aura aucune fonction tant que le mode **Jeu** est activé.

Si la télé est réglée sur le mode **PIP/PAP**, le mode **Jeu** sera désactivé puis supprimé du menu **Image**.

#### Zoom image

Sélectionnez **Zoom image** en Pressez le bouton "▼" ou "▲".



Utilisez les boutons “◀” ou “▶” pour changer le zoom de l'image pour **Auto, 16:9, 4:3, Panoramique, 14:9, Cinéma, Sous-titrage**, ou **Zoom**.

*Remarque: Les paramètres du mode image peuvent être réglés sur 16:9 ou 4:3 uniquement en mode Télévision numérique.*

### Réinitialisation

Pressez le bouton “▼” ou “▲” pour sélectionner **Réinitialisation**. Pressez le bouton “▶” ou “◀” ou **OK** pour réinitialiser les modes d'image à leur paramètres d'usine par défaut.

### Stocker

Pressez le bouton “▼” ou “▲” pour sélectionner **Stocker**. Pressez le bouton “▶” ou **OK** pour stocker les paramètres. “**Stocké...**” apparaîtra à l'écran.

### Menu Audio

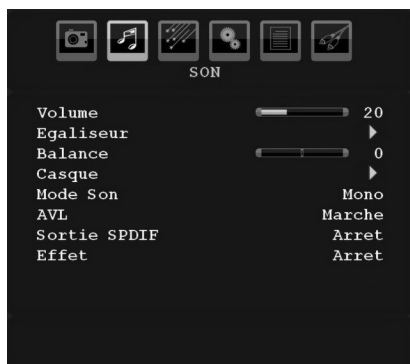

### Volume

Pressez le bouton “▼” ou “▲” pour sélectionner **Volume**. Pressez le bouton “◀” ou “▶” pour changer le niveau du volume.

### Égaliseur

Pressez le bouton “▼” ou “▲” pour sélectionner **Égaliseur**. Appuyez sur la touches “▶” pour afficher le menu de l'égaliseur.



Pressez le bouton “◀” ou “▶” pour changer le pré-réglage. Dans le menu égaliseur, le pré-réglage peut être changé pour **Musique, Film, Voix, Plat, Classique** et **Utilisateur**.

Sélectionnez la fréquence désirée en pressant le bouton “▼” ou “▲” et augmentez ou réduisez le gain de fréquence en pressant le bouton “◀” ou “▶”.

Pressez le bouton “**MENU**” pour retourner au menu précédent.

*Remarque: Les réglages du menu **Egaliseur** ne peuvent être modifiés que lorsque le mode **Egaliseur** se trouve à **Utilisateur**.*

### Balance

Ce paramètre s'utilise pour accentuer la balance des haut-parleurs gauche ou droit.

Pressez le bouton “▼” ou “▲” pour sélectionner **Balance**. Pressez le bouton “◀” ou “▶” pour changer le niveau de balance. Le niveau de balance peut être réglé entre **-32** et **+32**.

### Casque d'écoute

Pressez le bouton “▼” ou “▲” pour sélectionner **Casque**. Pressez le bouton “▶” pour afficher le menu Casque.

Les options du sous-menu Casque sont décrites ci-dessous :

#### Volume

Pressez le bouton “▼” ou “▲” pour sélectionner **Volume**. Pressez le bouton “▶” pour augmenter le niveau de volume du casque. Pressez le bouton “◀” pour diminuer le niveau de volume du casque. Le niveau de volume du casque peut être réglé entre 0 et 63.

#### Son du casque (Optionnel)

Appuyez sur le bouton “▼” ou “▲” pour sélectionner **Son du casque**. Grâce à la touche “◀” ou “▶” vous pouvez sélectionner Groupe principal, PIP/PAP, Actif ou Inactif.

Groupe principal : Son Fenêtre principale.

PIP/PAP : Son Fenêtre PIP/PAP.

Actif : Son de la sélection actuelle.

Inactif : Son de la fenêtre actuellement inactive.

#### Mode audio (optionnel)

Pressez le bouton “▼” ou “▲” pour sélectionner **Mode Son**. À l'aide du bouton “◀” ou “▶” vous pouvez sélectionner le mode Mono, Stéréo, Mixte I ou Mixte II, si la chaîne sélectionnée supporte ce mode.

#### AVL

La fonction de limitation automatique de volume AVL ajuste le son dans le but d'obtenir un niveau de sortie fixe entre les programmes (par exemple, le niveau de



volume des publicités tend à être plus élevé que celui des programmes).

Pressez le bouton "▼" ou "▲" pour sélectionner AVL. Pressez le bouton "◀" ou "▶" pour **activer** ou **désactiver** la limitation de son AVL.

### SRS TruSurr XT (optionnel)

En pressant "▼" ou "▲" sélectionnez **SRS TruSurr XT**. Pressez le bouton "◀" ou "▶" pour activer ou désactiver la fonction **SRS TruSurr XT**.

*Remarque : Si vous activez SRS TruSurr XT, certaines options du menu Son peuvent ne pas être disponibles pour réglage.*

### Sortie Spdif (optionnel)

Pressez le bouton "▼" ou "▲" pour sélectionner Sortie Spdif. Pressez le bouton "◀" ou "▶" pour activer ou désactiver la sortie Spdif.

### Sortie audio (optionnel)

Pressez le bouton "▼" ou "▲" pour sélectionner Sortie Audio. Pressez le bouton "◀" ou "▶" pour régler la Sortie Audio sur Haut-Parleur ou Sortie/SPDIF .

Si vous sélectionnez la Sortie Audio comme Sortie/SPDIF, vous obtiendrez l'audio par les connecteurs audio actifs. Dans ce cas, la sortie audio ne sera pas disponible par les haut-parleurs TV et la fonction Muet ne pourra pas être utilisée.

Lorsque Sortie/SPDIF est activé, si vous pressez le bouton de volume "▼" / "▲" muet sur votre télécommande, l'indicateur de Sortie Audio s'affichera à l'écran.

Sortie Audio LineOut/SPDIF

Si la sortie audio est réglée sur « Haut-parleur à l'aide de la touche "◀" ou "▶" le son peut vous parvenir à travers les haut-parleurs du téléviseur.

### Dolby Virtual Speaker (en option)

Cette fonctionnalité s'utilise pour créer l'impression que le son vient des alentours de la pièce au lieu des haut-parleurs. Presser le bouton "◀" ou "▶" activera ou désactivera cette fonctionnalité.

*Remarque : Si vous activez Dolby Virtual Speaker, certaines options du menu Son peuvent ne pas être disponibles pour réglage.*

### Dolby VS (en option)

Cette fonctionnalité s'utilise pour créer l'impression que le son vient des alentours de la pièce au lieu des haut-parleurs. Appuyez sur les touches "◀" / "▶" pour définir l'option Dolby Virtual Speaker sur Off, Wide, ou Reference.

*Remarque : Si vous activez Dolby VS, certaines options du menu Son peuvent ne pas être disponibles pour être réglées.*

### Mode Dolby VS (en option)

Si vous configurez Dolby VS sur Reference ou sur Wide, les options du mode Dolby VS seront disponibles pour être paramétrées sur Film ou Musique . Utilisez la touche "◀" ou "▶" pour sélectionner.

### Effet (optionnel)

Si vous regardez une émission mono, activez l'option Effet pour obtenir un meilleur effet sonore qui sera plus similaire à de la stéréo. Si le système de son actuel est stéréo, activer cet effet donnera un effet plus spatial.

Pressez le bouton "▼" ou "▲" pour sélectionner Effet. Pressez le bouton "◀" ou "▶" pour activer ou désactiver cette fonction.

### Basse dynamique

La basse dynamique est utilisée pour augmenter l'effet de la basse du téléviseur. Appuyez sur le bouton "▼" ou "▲" pour sélectionner Basse dynamique. En appuyant sur la touche "◀" ou "▶" réglez la fonction Basse dynamique à Activé ou Désactivé. Il est déconseillé de sélectionner Haut lorsque vous voulez écouter à des niveaux de volume élevé.

### Stocker

Pressez le bouton "▼" ou "▲" pour sélectionner Stocker. Pressez le bouton "▶" ou **OK** pour stocker les paramètres. "Stocké..." apparaîtra à l'écran.

### Menu fonctionnel

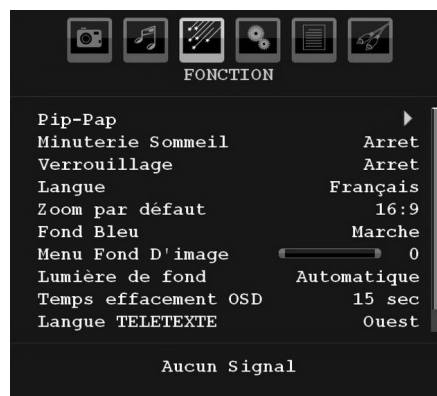

### Détection du mouvement (optionnel)

Appuyez sur le bouton "▼" ou "▲" pour sélectionner la détection de mouvement .

Utilisez "◀" ou "▶" pour régler la détection de mouvement sur Basse, Moyenne, Haute ou Désactivée. Lorsque la détection de mouvement est active, les paramètres vidéo de la TV seront optimisés pour que les images de déplacement acquièrent une meilleure qualité de lecture.



Lorsque l'option de détection de mouvement est réglée sur Basse, Moyenne, Haute, l'option de démonstration Movie Sense est disponible. Si l'une de ces options est sélectionnée et que vous pressez le bouton OK, alors le mode démonstration démarre. Lorsque le mode démonstration est actif, l'écran se divise en deux sections, l'une affichant l'activité de détection de mouvement, l'autre affichant les paramètres normaux pour l'écran de TV.

#### Remarques.

- La détection de mouvement est efficace pour les diffusions en 24 images par seconde
- La fonction de détection de mouvement n'est pas disponible lorsque le mode jeu est réglé sur Activé. Si vous passez à une autre source quelconque et réglez la Détection de Mouvement sur Activée, le Mode Jeu sera automatiquement désactivé.

#### Pip-Pap

Dans le menu **Fonctions**, sélectionnez la rubrique **PIP** en appuyant sur les touches "▼" ou "▲". Appuyez sur le bouton "►" pour accéder au sous-menu **PIP**:

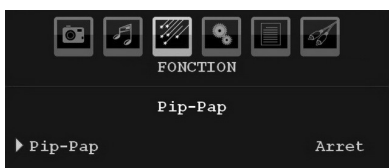

À l'aide du bouton "◀" ou "▶" vous pouvez passer en mode PIP, PAP, ou désactiver l'option.

Si le téléviseur bascule en mode PIP ou PAP, le sous-menu Pip-Pip sera modifié en conséquence et les réglages suivants s'afficheront ensemble.

*Remarque que si vous basculez en mode PAP en utilisant le réglage Pip-Pap, seules les options Source et Echange seront actives de tous les réglages du menu.*

#### Pip-Pap

Cette rubrique contrôle les modes Pip/Pap. Utilisez le bouton "◀" ou "▶" pour faire basculer le téléviseur en mode **Pip**, **Pap**, ou **désactiver** l'option.

#### Taille PIP

Grâce à ce réglage, vous pouvez définir la taille de la fenêtre Pip. Appuyez sur les touches "▼" ou "▲" pour sélectionner l'élément Taille Pip. Utilisez le bouton "◀" ou "▶" pour régler la taille Pip sur Petite ou Grande.

*Remarque : Ce réglage sera inactif si la télé est réglée sur le mode PIP/PAP.*

#### Position PIP

Ce réglage sert à déplacer la sous-image.

Sélectionnez l'élément Position PIP en utilisant les boutons "▼" ou "▲". Appuyez sur la touche "◀" ou "▶" pour régler la Position PIP.

Les positions disponibles sont les suivantes: En Bas a Droite, Bas gauche, Haut Gauche et Haut droit.

#### Source

Le réglage Source PIP vous permet de sélectionner la source de la sous-image.

Sélectionnez l'élément Source PIP en utilisant les boutons "▼" ou "▲". Utilisez le bouton "◀" ou "▶" pour régler la **Source PIP**.

#### Programme

Ce réglage sera indisponible pour être utilisé.

#### Échange

Sélectionnez la rubrique **Échange** en utilisant le bouton "▼" ou "▲". Utilisez le bouton "◀" ou "▶" pour régler. Cette fonction donne la possibilité de procéder à un échange entre l'image principale et l'image PIP.

*Remarque : Voir l'annexe E pour tous les modes PIP/PAP.*

#### Minuteur de mise en veille

Pressez le bouton "▼" ou "▲" pour sélectionner **Minuteur de mise en veille**. Pressez le bouton "◀" ou "▶" pour régler **Minuteur de mise en veille**

Le minuteur peut être programmé entre **Désactivé** et **120 minutes** par intervalle de **10 minutes**.

Si le **minuteur de mise en veille** est actif, à la fin du temps sélectionné, la TV passe automatiquement en mode veille.

#### Verrouillage parental

Pressez le bouton "▼" ou "▲" pour sélectionner **Verrouillage parental**.

Utilisez le bouton "◀" ou "▶" pour sélectionner l'**activation** ou la **désactivation** du verrouillage parental. Lorsque **Activé** est sélectionné, le téléviseur peut uniquement être contrôlé à l'aide de la télécommande. Dans ce cas les boutons du panneau de contrôle (sauf le bouton **VEILLE**) ne fonctionneront pas.

Ainsi, si l'un de ces boutons est pressé, **Verrouillage parental activé** s'affiche à l'écran lorsque la fenêtre de menu n'est pas visible.

#### Langue

Pressez le bouton "▼" ou "▲" pour sélectionner **Langue**. Utilisez le bouton "◀" ou "▶" pour sélectionner la **langue**.

#### Zoom par défaut

Lorsque le mode Zoom est réglé sur **AUTO**, le téléviseur réglera le mode Zoom conformément au signal de la diffusion. S'il n'existe pas de WSS ou d'information de format d'image, le téléviseur utilisera alors ce réglage. Pressez le bouton "▼" ou "▲" pour sélectionner **Zoom par défaut**. Vous pouvez régler





le zoom par défaut sur **Panoramique, 16:9, 4:3** ou **14:9** en pressant le bouton «**◀**» ou «**▶**».

*Remarque : L'option Zoom par défaut ne sera pas disponible en mode TV numérique.*

### Fond bleu

Si le signal est faible ou absent, le téléviseur passera automatiquement à un écran bleu. Pour activer ceci, paramétrez «**Fond bleu**» sur «**Activé**».

En pressant le bouton «**▼**» ou «**▲**» sélectionnez **Fond Bleu**. Pressez le bouton «**◀**» ou «**▶**» pour **activer** ou **désactiver** le fond bleu.

### Fond du menu (en option)

Pressez le bouton «**▼**» ou «**▲**» pour sélectionner l'option **Arrière-plan du menu**. Vous pouvez régler le niveau de l'arrière-plan du menu en pressant le bouton «**◀**» ou «**▶**».

### Rétroéclairage

Ce paramètre contrôle le niveau de rétroéclairage. Sélectionnez **Rétroéclairage** en pressant le bouton «**▼**» ou «**▲**». Pressez le bouton «**◀**» ou «**▶**» pour régler le **Rétroéclairage** sur **Auto**, **Moyen**, **Maximum** ou **Minimum**.

### Temporisation du menu

Afin de régler une temporisation spécifique pour les écrans de menu, fixez une valeur pour cette option.

Pressez le bouton «**▼**» ou «**▲**» pour sélectionner la **Temporisation du menu**. Utilisez le bouton «**◀**» ou «**▶**» pour régler Temporisation du menu sur **15 sec**, **30 sec** ou **60 sec**.

### Langue TXT

Pressez le bouton «**▼**» ou «**▲**» pour sélectionner **Langue télétexte**. Appuyez sur la touche «**◀**» ou «**▶**» pour régler la Langue du télétexte sur **Ouest**, **Est**, **Turc/Gre**, **Cyrillique**, **Arabe** ou **Perse**.

### HDMI PC Full Mode (en option)

Si vous voulez afficher l'écran du PC en mode HDMI grâce à une connexion externe, l'option HDMI PC FULL MODE doit être activée pour ajuster correctement le rapport d'aspect de l'écran. Cet élément peut être inactive dans certaines résolutions.

*Remarque : Si vous raccordez un appareil HDMI et faites basculer le téléviseur en mode HDMI, cette option sera visible (à l'exception de la résolution 1080i/1080P).*

### Mode plein écran

Si vous raccordez un appareil en vous servant des prises HDMI ou YPbPr, et définissez les résolutions 1080i/1080P, la rubrique Mode plein sera visible. En mode Plein écran, vous pouvez choisir l'option 1 :1 ou Normal à l'aide de «**◀**» ou «**▶**». Si vous sélectionnez 1 :1, l'aspect de l'écran sera ajusté correctement. Si vous choisissez Normal ; le format de l'écran peut s'agrandir.

### Sortie Ext

Pressez le bouton «**▼**» ou «**▲**» pour sélectionner **Sortie Ext**. Utilisez le bouton «**◀**» ou «**▶**» pour régler la sortie Ext sur **Activé** ou **Désactivé**.

*Remarque :*

*Pour copier depuis un DVD ou un magnétoscope, vous devez choisir la source désirée à partir du menu **Source** et faire passer «**Activé**» à «**Sortie EXT**» à partir du menu **fonctionnel**.*

### Menu d'installation



### Programme

Pressez le bouton «**▼**» ou «**▲**» pour sélectionner **Programme**. Utilisez le bouton «**◀**» ou «**▶**» pour sélectionner le numéro de programme. Vous pouvez également saisir un numéro en utilisant les boutons numériques sur la télécommande. Il existe 200 stockages de programme entre 0 et 199.

### Bande

La bande C ou S peut être sélectionnée, en pressant les boutons «**◀**» ou «**▶**» pour régler la bande.

### Chaîne

La chaîne peut être modifiée avec le bouton «**◀**» ou «**▶**» ou les boutons numériques.

### Codage couleur

Pressez le bouton «**▼**» ou «**▲**» pour sélectionner **Codage couleur**. Utilisez le bouton «**◀**» ou «**▶**» **Système sonore**.

### Système sonore

Pressez le bouton «**▼**» ou «**▲**» pour sélectionner **Système sonore**. Pressez le bouton «**◀**» ou «**▶**» pour changer le système sonore pour **BG**, **DK**, **I**, **L** or **L'**.

### Réglage de précision

Pressez le bouton «**▼**» ou «**▲**» pour sélectionner **Réglage de précision**. Pressez le bouton «**◀**» ou «**▶**» pour modifier le réglage.







### Recherche

Pressez le bouton "▼" ou "▲" pour sélectionner Recherche. Utilisez le bouton "◀" ou "▶" pour démarrer la recherche de programme. Vous pouvez également saisir la fréquence désirée en utilisant les boutons numériques lorsque Recherche est en surbrillance.

### Stocker

Pressez le bouton "▼" ou "▲" pour sélectionner Stocker. Pressez le bouton "▶" ou **OK** pour stocker les paramètres. "Stocké..." apparaîtra à l'écran

### Menu d'installation dans des modes AV

L'écran suivant apparaît dans le menu d'installation lorsque le téléviseur est dans des modes AV. Remarquez que des options limitées sont disponibles. Activez le mode TV pour visualiser la version complète du menu **Installation**.

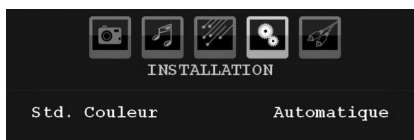

### Codage couleur

Pressez le bouton "▼" ou "▲" pour sélectionner **Codage couleur**. Utilisez le bouton "◀" ou "▶" pour faire passer le système de couleur à **PAL**, **SECAM**, **PAL60**, **AUTO**, **NTSC 4,43** ou **NTSC 3,58**.

### Stocker

Pressez le bouton "▼" ou "▲" pour sélectionner **Stocker Programme**. Pressez le bouton "▶" ou **OK** pour stocker les paramètres. "Stocké..." apparaîtra à l'écran.

### Tableau des programmes

Sélectionnez **Tableau des Programmes** en pressant le bouton "◀" ou "▶".



En déplaçant le curseur dans quatre directions, vous pouvez atteindre 20 programmes sur la même page. Vous pouvez défiler les pages vers le haut ou vers le bas en appuyant sur les touches de navigation pour voir tous les programmes en mode TV (à l'exception

des modes AV). Par l'action du curseur, la sélection du programme est faite automatiquement.

### Nom

Pour changer le nom d'un programme, sélectionnez le programme et appuyez sur le bouton **ROUGE**.

La première lettre du nom sélectionné sera placée en surbrillance. Pressez le bouton "▼" ou "▲" pour changer cette lettre et le bouton "◀" ou "▶" pour sélectionner les autres lettres. En pressant le bouton **ROUGE**, vous pouvez stocker le nom.

### Déplacer

Sélectionnez le programme que vous voulez insérer avec les touches directionnelles. Appuyez sur la touche **VERTE**. À l'aide des touches de navigation, déplacez le programme sélectionné à l'emplacement de votre choix et appuyez à nouveau sur le bouton **VERT**.

### Supprimer

Pour supprimer un programme, pressez le bouton **JAUNE**. Presser à nouveau le bouton **JAUNE** efface le programme sélectionné de la liste de programmes, et les programmes suivants remontent d'une ligne.

### Système d'auto-programmation APS

Quand vous pressez la touche **BLEUE** pour démarrer le réglage automatique, le **Menu du Système d'auto-programmation APS** apparaît à l'écran:



Pressez le bouton "◀" ou "▶" pour sélectionner votre pays. Si vous voulez quitter la fonction A.P.S, pressez le bouton **BLEU**. Quand vous appuyez sur la touche **OK** ou **ROUGE** pour lancer la recherche automatique, tous les programmes mémorisés seront effacés et le téléviseur recherchera les chaînes disponibles. Durant la recherche, l'écran OSD suivant sera affiché :



À chaque fois que vous Pressez le bouton **BLEU**, la fonction APS s'arrête et le tableau des programmes apparaît à l'écran.

Si vous patientez jusqu'à la fin de l'APS, la liste des chaînes s'affichera avec les programmes trouvés et repérés.

### Menu Source

Pressez le bouton "▼" ou "▲" et sélectionnez la sixième icône. Pressez ensuite sur le bouton "►" ou **OK**. Le menu source apparaît à l'écran :

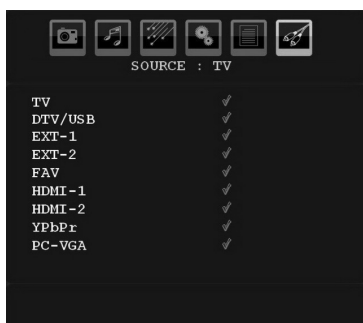

Dans le menu source, sélectionnez une source en pressant le bouton "▼" ou "▲" et basculez vers ce mode en pressant le bouton "►". Les options de source sont; **TV**, **DTV/USB**, **EXT-1**, **EXT-2**, **FAV**, **HDMI-1**, **HDMI-2**, **YPbPr** ou **PC-VGA**.

*Remarque : Une fois que vous avez branché des systèmes en option à votre télé, vous devez sélectionner l'entrée requise pour visualiser les images à partir de cette source.*

### Système de menu du mode PC

Se reporter à la section **Connexion du téléviseur LCD à un PC** pour brancher un PC au téléviseur.

Pour basculer vers la source **PC**, appuyez sur la touche **SOURCE** de votre télécommande et sélectionnez l'entrée PC. Vous pouvez également utiliser le menu « **Source** » pour passer en mode **PC**.

*Notez que les paramètres de menu en mode PC sont disponibles seulement quand le TV est en source PC.*

### Menu de position PC

Sélectionnez la première icône en pressant le bouton "◀" ou "►". Le **menu Position PC** apparaît à l'écran:

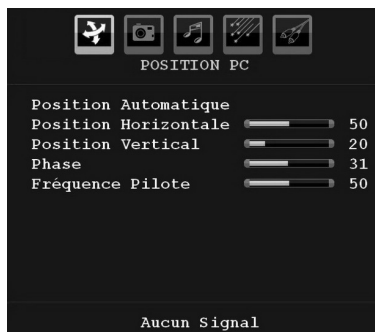

### Position automatique

Si vous changez l'image horizontalement ou verticalement en une position indésirable, utilisez cet élément pour remettre l'image à la bonne place automatiquement. Ce réglage optimise donc de manière automatique l'affichage.

Sélectionnez l'élément **Position Automatique** en utilisant le bouton "▼" ou "▲". Appuyez sur la touche **OK** ou sur le bouton "◀", "►".

**Avertissement:** *Veillez vous assurer que le réglage automatique s'effectue avec une image plein écran pour assurer de meilleurs résultats.*

### Position H (Horizontale)

Cette rubrique change l'image horizontalement vers le côté droit ou gauche de l'écran.

Sélectionnez l'élément **Position H** en utilisant le bouton "▼" ou "▲". Utilisez le bouton "◀" ou "►" pour régler la valeur.

### Position V (Verticale)

Cet élément déplace l'image verticalement vers le haut ou le bas de l'écran.

Sélectionnez l'élément **Position V** en utilisant le bouton "▼" ou "▲". Utilisez le bouton "◀" ou "►" pour régler la valeur.

### Phase

Selon la résolution et la fréquence de balayage que vous saisissez pour le téléviseur, vous pouvez voir une image voilée ou bruitée à l'écran. Dans un tel cas vous pouvez utiliser cet élément pour obtenir une image claire par essais et erreurs.

Sélectionnez l'élément **Phase** à l'aide du bouton "▼" ou "▲". Utilisez le bouton "◀" ou "►" pour régler la valeur.

### Fréquence pilote

Les réglages de la fréquence pilote corrigent les interférences qui apparaissent comme des lignes verticales dans l'image pour des présentations telles que des feuilles de calcul ou des paragraphes ou des textes dans des polices plus petites.

Sélectionnez l'élément **Fréquence pilote** à l'aide du bouton "▼" ou "▲". Utilisez le bouton "◀" ou "►" pour régler la valeur.

### Menu image PC

Pour ajuster les éléments de l'image du PC, procédez comme suit : Pressez sur le bouton "◀" ou "►" pour sélectionner la deuxième icône. Le menu image PC apparaît à l'écran.

Les réglages du **contraste**, de la **luminosité**, de la **couleur et de la température de couleur** dans ce menu sont les mêmes que les réglages dans le menu image TV du Système de Menu « TV analogique »..

**Remarque :** Si vous réglez la température de couleur sur Utilisateur, vous pouvez définir les paramètres R, V, B manuellement.

Les options Son, Fonction et Source sont identiques à celles expliquées dans le système de menu du téléviseur analogique.

## Affichage des informations TV

Le **numéro du programme**, le **nom du programme**, l'**indicateur de son** et le **mode zoom** sont affichés sur l'écran quand un nouveau programme est introduit ou le bouton **INFO** appuyé.

## Fonction Muet

Pressez le bouton "Muet" pour désactiver le son. L'indicateur muet s'affiche dans la partie supérieure de l'écran.

Pour annuler la coupure du son, il existe deux alternatives ; la première est de presser le bouton "Muet" et la seconde est d'augmenter le niveau de volume.

## Mode PIP et PAP

Appuyez une fois sur la touche "PIP/PAP" pour basculer en mode PIP.

En mode PIP, une petite image apparaît dans l'image principale. 1 taille et 4 positions sont disponibles (gauche supérieure, droite supérieure, gauche inférieure, et droite inférieure) sont disponibles pour la fenêtre PIP. Le rapport d'aspect de la fenêtre PIP est fixé à 4:3.

Une fois le mode PIP saisi, la fenêtre active par défaut est la fenêtre PIP et cette fenêtre active est indiquée par un cadre jaune tout autour. La fenêtre active peut être changée en appuyant sur la touche "←" ou "→". L'OSD des informations relatives au statut appartient à la fenêtre active. L'emplacement des OSD de l'emplacement est le même pour les deux fenêtres .

Appuyez à nouveau sur la touche "PIP/PAP" pour activer le mode PAP.

En mode PAP, deux images de même taille apparaissent à l'écran. Les rapports d'aspect des fenêtres sont fixés.

Lorsque vous basculez en mode PAP, la fenêtre principale en mode PIP s'affiche à droite de l'écran. La fenêtre active peut être changée en appuyant sur la touche "←" ou "→".

Appuyez de nouveau sur le bouton "PIP/PAP" pour quitter le mode PAP.

## Sélection du mode image

En appuyant sur la touche **PRESET**, vous avez la possibilité de modifier les paramètres du **mode Image** en fonction de vos préférences. Les options disponibles sont Dynamique, Naturel, Cinéma et Pixellence (en option).

**Remarque :** Cette fonction ne sera pas disponible en mode PC.

## Arrêt sur image

Vous pouvez geler l'image à l'écran en appuyant sur la touche "**OK**" de la télécommande en mode TV. Pressez le bouton « **OK** » pour un arrêt sur l'image. Pressez à nouveau pour quitter le mode d'arrêt sur image.

## Modes Zoom

Vous pouvez modifier le format de l'image (la taille de l'image) du téléviseur pour afficher l'image dans des modes zoom différents.

Appuyez sur la touche "**SCREEN**" pour modifier directement le mode zoom.

Les modes zoom disponibles sont listés ci-dessous.

**Remarque :**

En mode **YPbPr** et **HDMI**, en résolutions 720p-1080i, seul le mode 16:9 est disponible.

En mode **PC**, seul le format 16:9 est disponible.

## Auto

Lorsqu'un signal **WSS (Signalisation d'écran large)**, qui indique le format de l'image, est inclus dans le signal de l'émission ou dans le signal d'un périphérique externe, la TV change automatiquement le mode **ZOOM** selon le signal **WSS**.

- Lorsque le mode **AUTO** ne fonctionne pas correctement à cause de la mauvaise qualité du signal **WSS**, ou lorsque vous voulez changer le mode **ZOOM**, changez manuellement pour un autre **ZOOM**.

## 16:9

Ceci étend uniformément les côtés gauche et droit d'une image normale (format d'image 4 :3) pour remplir l'écran de TV large.



- Pour les images de format 16 :9 qui ont été pressées en une image normale (format d'image 4 :3), utilisez le mode **16:9** pour restaurer l'image à sa forme originale.

### 4:3

Utilisé pour visualiser une image normale (format d'image 4:3) puisqu'il s'agit ici de sa taille originale.



### Panoramique

Ceci étend les côtés gauche et droit d'une image normale (format d'image 4 :3) pour remplir l'écran, sans que l'image apparaisse déformée.

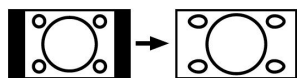

Le haut et le bas de l'image sont légèrement coupés.

### 14:9

Ceci agrandit l'image large (format d'image 14:9) vers les limites supérieure et inférieure de l'écran.



### Cinéma

Ceci agrandit l'image large (format d'image 14:9) à l'écran entier.

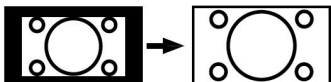

### Sous-titrage

Ceci agrandit l'image large (format d'image 14:9) avec sous-titrage vers l'écran entier.



### Zoom

Cette option augmente le zoom de l'image.

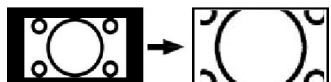

**Remarque :** Vous pouvez passer à l'option Ecran Haut ou Bas en appuyant sur les touches "▼"/"▲" tandis que Zoom d'images est sélectionné ainsi qu'il suit: Panoramique, 14:9, Cinéma ou Sous-titres.

## Télétexte

Le télétexte transmet des informations telles que actualités, sports et météo sur votre TV. Notez que si le signal se dégrade, par exemple dans des conditions météorologiques mauvaises ou adverses, certaines erreurs textuelles peuvent se produire ou le mode télétexte peut être interrompu.

Les **boutons de fonction télétexte** sont listés ci-dessous :

### “☰” Télétexte active-Désactivé / Mélange / Mode PAT

Active le mode télétexte lorsque pressé une fois.

Appuyez une nouvelle fois pour mettre l'écran du télétexte au-dessus du programme (mélange). Lorsque vous appuyez sur cette touche, l'écran est divisé en deux fenêtres, l'une affichant le télétexte et l'autre la chaîne actuelle. Presser à nouveau quitte le mode télétexte.

### “RETURN” Sommaire

Sélectionne la page d'index télétexte

### “SCREEN” Agrandir

Presser une fois pour élargir la moitié supérieure de la page, appuyez à nouveau pour élargir la moitié inférieure de la page. Pressez à nouveau pour retourner à la taille normale.

### “E?” Révéler

Révèle les informations cachées (par ex. solutions de jeux).

### “OK” Retenir

Garde une page de texte selon convenance. Pressez à nouveau pour reprendre.

### “▶” Pages de sous-code

Sélectionne les pages de sous-code si disponibles lorsque le télétexte est activé. Lorsque le télétexte n'est pas activé, affiche l'information relative à l'heure si le programme dispose d'une transmission télétexte.

### P+ / P- et numéros de 0 à 9

Pressez pour sélectionner une page.

**Remarque :** La plupart des stations TV utilisent le code 100 pour leurs pages d'index.

### Boutons colorés

#### (ROUGE/VERT/JAUNE/BLEU)

Votre téléviseur prend en charge les systèmes **FASTEXT** et **TOP text**. Lorsque ces systèmes sont disponibles, les pages sont divisées en groupes ou sujets.



Lorsque le système **FASTEXT** est disponible, des sections contenues dans une page de télétexte présenteront un code coloré et peuvent être sélectionnées en appuyant sur les touches colorées. Appuyez sur l'une des touches colorées correspondant à vos besoins.

Les textes colorés apparaîtront, indiquant quelle touche colorée utiliser lorsque la transmission **TOP text** est disponible. Les touches **P -** ou **P +** solliciteront la page suivante et précédente respectivement.

### Sous-titre Télétexte

Si vous appuyez sur la touche SOUS-TITRE, les informations relatives au sous-titre du télétexte s'afficheront dans le coin inférieur droit de l'écran (si disponible). Vous pouvez régler l'option de votre choix en la sélectionnant à l'aide de la touche "▼" ou "▲" et en appuyant ensuite sur le bouton OK.

## Conseils

### Entretien de l'écran

Nettoyez l'écran avec un chiffon doux légèrement humecté. N'utilisez pas de solvants abrasifs parce qu'ils peuvent endommager la couche de revêtement de l'écran du téléviseur.

Pour votre sécurité, débranchez la prise d'alimentation lors du nettoyage du poste. Quand vous déplacez la TV, tenez-la de façon appropriée par la partie du dessous.

### Persistance d'image

Veillez noter qu'une incrustation peut se produire en affichant une image persistante. La persistance d'image d'une TV LCD peut disparaître dans un bref délai. Essayez d'éteindre la TV durant quelque temps.

Pour éviter ceci, ne laissez pas l'écran en image fixe pour des périodes prolongées.

### Pas d'alimentation

Si votre téléviseur n'est pas alimenté, veuillez vérifier le câble d'alimentation principal et le branchement du câble d'alimentation à la prise secteur.

### Mauvaise image

Avez-vous sélectionné le système de TV approprié ? Est-ce que votre téléviseur ou votre antenne sont très proches d'un appareil audio qui n'est pas branché à la terre ou d'une lumière au néon ?

Des montagnes ou de hauts bâtiments peuvent être à l'origine des images doubles et des images fantômes. Parfois, vous pouvez améliorer la qualité de l'image en changeant la direction de l'antenne.

Est-ce que l'image ou le télétexte sont méconnaissables ? Vérifiez si vous avez introduit la fréquence correcte. Veuillez régler à nouveau les chaînes.

La qualité d'image peut se dégrader lorsque deux périphériques sont connectés à la TV en même temps. Dans un tel cas, déconnectez l'un des périphériques.

### Pas d'image

Est-ce que l'antenne est correctement branchée ? Est-ce que les prises sont correctement branchées à la prise d'antenne ? Est-ce que le câble d'antenne est endommagé ? Les fiches appropriées sont-elles utilisées pour brancher l'antenne ? En cas d'incertitudes, veuillez contacter votre fournisseur.

Aucune image signifie que votre téléviseur ne reçoit aucune transmission. Avez-vous appuyé sur les boutons appropriés de la télécommande ? Essayez une nouvelle fois.

Assurez-vous également que la bonne source d'entrée a été sélectionnée.

### Son

Vous ne pouvez entendre aucun son. Avez-vous coupé le son en appuyant sur le bouton  ?

Le son sort d'un seul haut-parleur. Est-ce que la balance est à l'extrémité d'une direction ? Consultez le **menu Son**.

### Télécommande

Votre téléviseur ne répond pas à la télécommande. Peut-être que les piles sont épuisées. Si tel est le cas, vous pouvez utiliser les boutons qui se trouvent au bas du téléviseur.

### Sources d'entrée

Si vous ne pouvez sélectionner aucune source d'entrée, il est possible qu'aucun périphérique ne soit connecté.

Vérifiez les câbles AV et les branchements si vous avez essayé de brancher un appareil.





## Appendice A : Modes d'affichage typiques de l'entrée PC

L'écran dispose d'une résolution maximale de 1920 x 1200. Le tableau suivant illustre certains modes d'affichage vidéo typiques.

Votre TV peut ne pas supporter différentes résolutions. Les modes de résolution supportés sont listés ci-dessous.

Si vous faites passer votre PC à un mode non pris en charge, un message d'avertissement apparaît à l'écran.

**Remarque :** Les modes de résolution signalés d'une (\*) ne sont pas disponibles pour les modes PIP/PAP.

Index	Résolution		Fréquence		Norme	Modes Zoom supportés
	Hor	Ver	Ver (Hz)	Hor (KHz)		
1	640	350	85	37.9	VESA	16:9, 4:3
2	640	400	85	37.9	VESA	16:9, 4:3
3	640	400	70	31.5	IBM VGA	16:9, 4:3
4	640	480	60	31.5	VESA	16:9, 4:3
5	640	480	66	35.0	MAC	16:9, 4:3
6	640	480	72	37.9	VESA	16:9, 4:3
7	640	480	75	37.5	VESA	16:9, 4:3
8	640	480	85	43.3	VESA	16:9, 4:3
9	800	600	56	35.2	VESA	16:9, 4:3
10	800	600	60	37.9	VESA	16:9, 4:3
11	800	600	70	43.8		16:9, 4:3
12	800	600	72	48.1	VESA	16:9, 4:3
13	800	600	75	46.9	VESA	16:9, 4:3
14	800	600	85	53.7	VESA	16:9, 4:3
15	832	624	75	49.7	MAC	16:9, 4:3
16	1024	768	43	35.5	VESA (interlace)	16:9, 4:3
17	1024	768	60	48.4	VESA	16:9, 4:3
18*	1024	768	70	56.5	VESA	16:9, 4:3
19*	1024	768	72	57.7		16:9, 4:3
20*	1024	768	75	60.0		16:9, 4:3
21*	1024	768	85	68.3		16:9, 4:3
22	1152	864	60	53.8		16:9, 4:3
23*	1152	864	70	64.2	VESA	16:9, 4:3
24*	1152	864	75	67.5	VESA	16:9, 4:3
25*	1152	864	85	77.1	VESA	16:9, 4:3
26*	1152	870	75	68.9	MAC	16:9, 4:3
27	1280	768	60	47.7	VESA	16:9, 4:3
28	1360	768	60	47.7		16:9, 4:3
29*	1280	768	75	60.2	VESA	16:9, 4:3
30	1280	960	60	60.0	VESA	16:9, 4:3
31*	1280	960	75	75.0	VESA	16:9, 4:3
32*	1280	960	85	85.9	VESA	16:9, 4:3
33	1280	1024	60	64.0	VESA	16:9
34*	1280	1024	75	80.0	VESA	16:9
35*	1280	1024	85	91.1	VESA	16:9
36	1400	1050	60	65.3		16:9
37*	1400	1050	75	82.3		16:9
38	1440	900	60	55.9		16:9
39*	1440	900	75	70.6		16:9
40*	1600	1200	60	75.0	VESA	16:9
41	1680	1050	60	65.3		16:9
42*	1920	1200	60	74.5		16:9

## Appendice B : Compatibilité du signal AV et HDMI (types de signal d'entrée)

Source	Signaux supportés		Disponible
EXT-1 (PERITEL 1)	PAL 50/60		O
	NTSC 60		O
	RGB 50		O
	RGB 60		O
EXT-2 (PERITEL -2)	PAL 50/60		O
	NTSC 60		O
	RGB 50		X
	RGB 60		X
FAV	PAL 50/60		O
	NTSC 60		O
YPbPr	480I	60Hz	O
	480P	60Hz	O
	576I	50Hz	O
	576P	50Hz	O
	720P	50Hz	O
	720P	60Hz	O
	1080I	50Hz	O
	1080I	60Hz	O
	1080P	50Hz	O
	1080P	60Hz	O
HDMI1 HDMI2	480I	60Hz	O
	480P	60Hz	O
	576I	50Hz	O
	576P	50Hz	O
	720P	50Hz	O
	720P	60Hz	O
	1080I	50Hz	O
	1080I	60Hz	O
	1080P	50Hz	O
	1080P	60Hz	O
	1080P	24 HZ	O

(X: Non disponible, O: Disponible)

**Remarque :** Dans certains cas, un signal sur l'écran de la TV LCD peut ne pas s'afficher correctement. Le problème peut être une incompatibilité avec les normes de l'équipement source (DVD, décodeur, etc.). Si vous rencontrez un tel problème, veuillez contacter votre fournisseur et le fabricant de l'appareil source.

## Annexe C: Combinaisons Mode PIP/PAP

GROUPE PRINCIPAL	TV	DTV/USB	PERITEL 1	PERITEL 2	FAV	HDMI1	HDMI2	YPbPr	PC-VGA
TV	x	x	✓ (RGB)	x	x	✓	✓	✓	✓
DTV/USB	x	x	✓	✓	✓	✓	✓	✓	✓
Scart1	✓ (RGB)	✓	x	✓ (RGB)	✓ (RGB)	✓	✓	✓	✓
Scart2	x	✓	✓ (RGB)	x	x	✓	✓	✓	✓
FAV	x	✓	✓ (RGB)	x	x	✓	✓	✓	✓
HDMI1	✓	✓	✓	✓	✓	x	x	✓	✓
HDMI2	✓	✓	✓	✓	✓	x	x	✓	✓
YPbPr	✓	✓	✓	✓	✓	✓	✓	x	✓
PC-VGA	✓	✓	✓	✓	✓	✓	✓	✓	x

**(RGB):** Ceci indique que la sélection n'est possible que si PériTel-1 est doté d'un signal RGB.

**Restrictions:** La source PériTel-1 doit disposer d'un signal RGB pour effectuer les combinaisons du mode PIP/PAP avec les sources TV, PériTel-2, FAV.

Si ces sources sont définies sur la fenêtre principale, et PériTel-1 ne dispose pas d'un signal RGB, la source PIP/PAP ne peut pas basculer vers la source PériTel-1.

Si la source PériTel-1 est définie sur la fenêtre principale, et PériTel-1 ne dispose pas d'un signal RGB, la source PIP/PAP ne peut pas basculer vers le téléviseur, FAV et les sources.



## Annexe D : Formats de fichier pris en charge pour le mode USB

Media	Fichier d'extension	Format		Remarques (Résolution maximale/Débit binaire, etc.)
		Video	Audio	
Lecture du (en option)	.avi	XviD	PCM/MP3	Les vidéos de définition standard (avec jusqu'à 720x576 de résolution) sont prises en charge.
Musique	.mp3	--	MPEG 1/2 Layer 1/ 2/ 3 (MP3)	(CBR et VBR atteignant jusqu'à 320 Kbps)
Photo	.jpg	Pour JPEG		Jusqu'à 5760x4608 de resolution. Les fichiers JPEG progressifs à haute résolution ne sont pas pris en charge.
Sous-titres externes (en option)	.srt			Seuls les formats de sous-titre temporels sont pris en charge.
	.sub	(sauf format MicroDVD)		Les formats de sous-titre préstructurés (à l'exemple des MicroDVD) ne sont pas pris en charge

## Annexe E: Résolutions prises en charge

Reportez-vous aux résolutions suivantes au moment de raccorder les connecteurs à votre téléviseur à l'aide des câbles DVI (non fournis).

	24Hz	25Hz	30Hz	50Hz	60Hz
480i					<input checked="" type="checkbox"/>
480p					<input checked="" type="checkbox"/>
576i				<input checked="" type="checkbox"/>	
576p				<input checked="" type="checkbox"/>	
720p				<input checked="" type="checkbox"/>	<input checked="" type="checkbox"/>
1080i				<input checked="" type="checkbox"/>	<input checked="" type="checkbox"/>
1080p	<input checked="" type="checkbox"/>	<input checked="" type="checkbox"/>	<input checked="" type="checkbox"/>	<input checked="" type="checkbox"/>	<input checked="" type="checkbox"/>

## Caractéristiques techniques

### TÉLÉDIFFUSION

PAL/SECAM B/G D/K K' I/I' L/L'

### RÉCEPTION DE CANAUX

VHF (BANDE I/III)

UHF (BANDE U)

HYPERBANDE

### NOMBRE DE CANAUX PRÉRÉGLÉS

200

### INDICATEUR DE CHAÎNE

Affichage à l'écran

### ENTRÉE D'ANTENNE RF (radio)

75 Ohms (Non équilibré)

### TENSION D'EXPLOITATION

220-240V secteur, 50 Hz.

### AUDIO

German + Nicam Stéréo

### EFFET DE SORTIE DE SON

( $W_{RMS}$ ) (10% THD)

2 x 6

### CONSOMMATION ÉLECTRIQUE (W)

100 W (max)

< 1 W (Veille)

### PANNEAU

Écran 16 :9, Taille de l'écran 26"

### DIMENSIONS (mm)

PxLxH (Avec pied): 165 x 645 x 475

Poids (en Kg): 8,20

PxLxH (Sans pied): 89 x 645 x 428

Poids (en Kg): 7,75

## Réception numérique

### Normes de transmission :

DVB-T, MPEG2,DVB-T, MPEG4 HD

#### i. DEMODULATION

-Taux de symbole : COFDM avec mode 2K/8K FFT.

-Modulation: 16-QAM - 64-QAM FEC pour tous les modes DVB (défecté automatiquement)

#### ii. VIDÉO

-H.264 (MPEG-4 section 10) encodage de vidéo au format High Profile Level et Main Profile Level 4.1/ MPEG-2 MP@HL.

-Affichage HD au multi format (1080i, 720p, 576p)

-Sortie analogique CVBS.

#### iii. AUDIO

-MPEG-1 layer I/II, MPEG-2 layer II, AAC, HEAAC, AC3

-Fréquences d'échantillonnage prise en charge sont 32, 44.1 & 48 kHz.

