SABA

**MODE D'EMPLOI
OPERATING INSTRUCTIONS
INSTRUCCIONES DE MANEJO**

SVD2630

**TELEVISEUR COULEUR A TELECOMMANDE
COLOUR TELEVISION WITH REMOTE CONTROL
TELEVISIÓN COLOR**



HOT LINE CONSOMMATEUR

02 33 89 69 14

**Du Lundi au Vendredi de 9h00 à 12h30
et de 13h30 à 18h00**

www.vestel-france.fr

Table des matières

Caractéristiques.....	2	Gestion des chaînes : Favoris.....	18
Introduction.....	2	Fonctions des boutons.....	18
Préparation.....	2	Gestion des chaînes : Trier une liste de chaînes..	18
Précautions de sécurité.....	2	Information à l'écran.....	18
Contenu du carton.....	4	Lecture de medias via navigateur média.....	19
Informations à caractère environnemental	5	Affichage de vidéo via USB.....	19
Informations relatives à la réparation.....	5	Affichage de photos via USB.....	20
Boutons de la télécommande.....	6	Options de diaporama	20
TV LCD et boutons de commande.....	7	Lire la musique via USB.....	20
Affichage des branchements latéraux arrière.....	7	Bibliothèque des enregistrements.....	21
Affichage des branchements - Connecteurs		Réglages du navigateur média.....	21
latéraux.....	8	Enregistrement du décalage.....	21
Alimentation électrique.....	9	Enregistrement instantané.....	22
Branchement de l'antenne.....	9	Regarder les programmes enregistrés.....	22
Utilisation des entrées USB.....	9	Changement de la taille d'une image : Formats	
Connexion du téléviseur LCD à un PC.....	10	d'image.....	23
Utilisation des connecteurs AV latéraux	10	Configuration des réglages d'image.....	24
Connexion du téléviseur à un lecteur de DVD via		Fonctionnement des éléments du menu	
HDMI.....	11	Réglages d'image.....	24
Connexion du téléviseur à un lecteur de DVD via		Éléments du menu Réglages d'image.....	24
les prises en composantes (YPbPr) ou via le câble		Réglages de l'image du PC.....	24
péritel.....	11	Configuration des paramètres sonores.....	25
Télécommande.....	11	Fonctionnement des éléments du menu	
Installation des piles.....	11	Réglages sonores.....	25
Mise sous/hors tension.....	12	Éléments du menu Réglages sonores.....	25
Mise sous tension du téléviseur.....	12	Configuration des paramètres de votre téléviseur ...	25
Éteindre le téléviseur.....	12	Fonctionnement des éléments du menu	
Sélection d'entrée.....	12	Réglages.....	26
Opérations de Base.....	12	Éléments du menu Réglage.....	26
Fonctionnement du téléviseur à l'aide de ses		Utilisation du module d'accès conditionnel.....	26
boutons.....	12	Affichage du menu Accès conditionnel (*).....	26
Fonctionnement du téléviseur à l'aide de la		Configuration des préférences linguistiques.....	26
télécommande.....	12	Contrôle parental.....	27
Affichage du guide électronique de programmes		Fonctionnement du menu Réglage parental (*)...	27
(EPG).....	13	Minuterias.....	28
Enregistrement à partir d'un écran EPG.....	14	Enregistrer la configuration.....	28
Options du programme.....	14	Configuration date / heure.....	29
Première installation.....	15	Configuration des paramètres source.....	29
Installation.....	16	Configuration des autres réglages.....	30
Fonctionnement du menu Recherche de Chaînes		Fonctionnement.....	30
Automatique.....	16	Autres Fonctions.....	31
Réglage manuel.....	16	Télétexte.....	31
Recherche manuelle numérique.....	16	Conseils.....	32
Recherche manuelle analogique.....	16	Annexe A : Modes d'affichage typiques d'une entrée	
Réglage fin (analogique).....	16	de PC.....	33
Première installation.....	17	Annexe B : Compatibilité des signaux AV et HDMI	
Effacer la liste des chaînes (*).....	17	(types de signal d'entrée).....	33
Gestion des chaînes : Liste des Chaînes.....	17	Annexe C: Résolutions DVI prises en charge.....	34
Fonctionnement de la liste des chaînes.....	17	Annexe D : Formats de fichier pris en charge pour	
Déplacer une chaîne.....	17	le mode USB.....	34
Supprimer une chaîne.....	17	Annexe E: Mise à jour du logiciel.....	35
Renommer une chaîne.....	17	Spécifications.....	36
Verrouiller une chaîne.....	18		

Caractéristiques

- Télévision LCD couleur avec télécommande.
- Télévision numérique terrestre entièrement intégrée (TNT - MPEG2, MPEG4)
- Prise HDMI pour vidéo et audio numériques. Ce branchement est également conçu pour accepter des signaux haute définition.
- Entrée USB.
- Enregistrement de programmes
- Décalage de programme
- 1000 programmes (analogiques+numériques).
- Menu de paramétrage OSD.
- Tuner MPEG2, MPEG4 intégré compatible.
- Prise péritel pour appareils externes (appareil vidéo, jeu vidéo, appareil audio, etc.).
- Système de son stéréo. (Allemand+Nicam)
- Télétexte, Fastext, TOP text.
- Branchement du casque.
- Système d'auto programmation.
- Réglage manuel vers l'avant ou vers l'arrière.
- Minuterie Sommeil / Verrouillage enfants.
- Coupure du son automatique quand il n'y a aucune transmission.
- Lecture NTSC.
- AVL (Limitation Automatique du Volume).
- Arrêt automatique.
- PLL (Recherche de Fréquence).
- Entrée PC.
- Plug&Play (branchement et utilisation instantanée) pour Windows 98, Windows 7, ME, 2000, XP, Vista.
- Mode jeu.

Introduction

Veillez lire les consignes correspondantes de ce manuel avant toute première utilisation de cet appareil, même lorsque vous êtes familier avec l'utilisation des appareils électroniques. Veillez surtout prêter attention au chapitre intitulé CONSIGNES DE SECURITE. Veillez conserver ce manuel pour une utilisation ultérieure. Au moment de vendre ou de donner cet appareil à quelqu'un, il est absolument important de l'accompagner de ces consignes d'utilisation.

Merci d'avoir choisi cet appareil. Ce manuel vous guidera pour une utilisation appropriée de votre téléviseur. Avant d'utiliser le téléviseur, lisez ce manuel minutieusement. Veillez le conserver dans un endroit sûr car vous pourrez à nouveau en avoir besoin.



Français - 2 -

Le présent appareil a été conçu pour recevoir et afficher les programmes de télévision. Les différentes options de connexion offrent une possibilité supplémentaire pour la réception et l'affichage des sources disponibles (récepteur, lecteur de DVD, enregistreur de DVD, magnétoscope, PC, etc.) Le fonctionnement de cet appareil doit se faire uniquement à l'abri de l'humidité. Il a été fabriqué exclusivement pour être utilisé à titre privé et ne peut par conséquent être utilisé ni à titre commercial, ni à titre industriel. Toute utilisation non prévue ou toute modification non autorisée annule de fait la garantie. Le fait de faire fonctionner votre téléviseur LCD dans des conditions ambiantes extrêmes peut l'endommager.

Préparation

Pour la ventilation, laissez un espace d'au moins 10 cm autour du poste. Pour éviter toute panne ou situation périlleuse, ne placez aucun objet au-dessus du poste. Utilisez cet appareil sous des climats modérés.

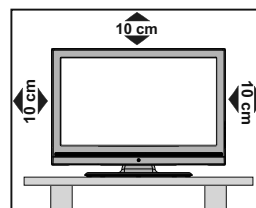

Précautions de sécurité

Lisez les consignes de sécurité recommandées ci-après pour votre sécurité.

Source d'alimentation

Ce téléviseur ne doit fonctionner qu'à partir d'une prise de courant 220-240 V AC, 50 Hz. Assurez-vous de sélectionner la tension appropriée pour votre convenance.

Cordon d'alimentation

Ne placez pas l'appareil, ni une pièce de mobilier, etc. sur le cordon d'alimentation (alimentation secteur); évitez tout pincement du cordon. Tenez le cordon d'alimentation par sa fiche. Ne débranchez pas l'appareil en tirant sur le cordon d'alimentation et ne touchez jamais au cordon d'alimentation avec des mains mouillées car ceci pourrait causer un court-circuit ou une décharge électrique. Ne nouez jamais le cordon ni ne l'attachez à d'autres cordons. Les cordons d'alimentation doivent être placés de façon à ne pas risquer d'être piétinés. Un cordon de raccordement endommagé peut causer un incendie ou vous infliger une décharge électrique. Lorsqu'il est endommagé, le cordon doit être remplacé, et cette opération doit être effectuée par un personnel qualifié.

Humidité et eau

N'utilisez pas cet appareil dans un endroit humide et moite (évités la salle de bain, l'évier de la cuisine, et la proximité de la machine à laver). N'exposez pas cet équipement à la pluie ou à l'eau, ceci pouvant s'avérer dangereux, et ne placez aucun objet rempli de liquide, comme un vase par exemple, au dessus. Ne pas exposer à des suintements ou à des éclaboussures.



Si un objet solide ou un liquide tombe à l'intérieur du poste, débranchez-le et faites-le vérifier par un personnel qualifié avant de continuer à l'utiliser.

Nettoyage

Avant de nettoyer, débranchez le poste TV de la prise murale. N'utilisez pas de nettoyant en liquide ou en aérosol. Utilisez un chiffon doux et sec.



Ventilation

Les fentes et les orifices du téléviseur sont prévus pour la ventilation et pour assurer un fonctionnement fiable. Pour éviter la surchauffe, ces orifices ne doivent pas être obstrués ni couverts de quelque façon que ce soit.

Chaleur et flammes

L'appareil ne doit pas être placé à côté des flammes nues ou des sources de chaleur, comme un radiateur. Assurez-vous qu'aucune source de flamme vive, telle que des bougies allumées, ne soit placée sur le poste TV. Les piles ne doivent pas être exposées à une chaleur excessive telle que le rayonnement solaire ou similaire.



Foudre

En cas d'orage et de foudre ou lorsque vous partez en vacances, débranchez le cordon d'alimentation de la prise murale.

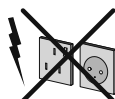

Pièces de rechange

Lorsque des pièces de rechange sont requises, assurez-vous que le technicien de maintenance utilise les pièces de rechange qui sont préconisées par le fabricant ou ayant les mêmes caractéristiques techniques que les pièces originales. Des substitutions non autorisées peuvent causer un incendie, une décharge électrique ou d'autres risques.

Maintenance

Veillez confier toute la maintenance à du personnel qualifié. Ne retirez pas le couvercle vous-même car ceci peut entraîner une décharge électrique.



Mise au rebut

• Instructions pour la mise au rebut:

L'emballage et les éléments qui aident dans l'emballage sont recyclables et doivent être recyclés. Les matériaux d'emballage, comme le sac en feuille d'aluminium, doivent être tenus hors de portée des enfants. Les piles, même celles ne contenant pas de métal lourd, ne doivent pas être jetées avec les déchets ménagers. Veuillez éliminer les piles usagées de manière écologique. Consultez la réglementation applicable dans votre région.

• Évitez d'essayer de recharger les piles. Si vous le faites, elles peuvent exploser. Ne remplacez les piles qu'avec celles de même type ou de type équivalent.

Ce symbole sur l'appareil ou sur son emballage indique que votre appareil électrique ou électronique doit être jeté à la fin de sa durée de vie séparément de vos déchets ménagers. Il existe des systèmes de collecte séparés pour le recyclage au sein de l'UE. Pour plus d'informations, veuillez contacter les autorités locales ou le distributeur chez qui vous avez acheté l'article.



Débranchement de l'appareil

La prise d'alimentation est utilisée pour débrancher le téléviseur de l'alimentation secteur et doit donc rester facilement opérable.

Volume du casque

Une pression sonore excessive provenant des écouteurs et du casque peut provoquer une perte auditive.



Installation

Pour éviter toute blessure, cet appareil doit être solidement fixé au mur conformément aux instructions d'installation lors d'un montage mural (si l'option est disponible).

Écran LCD

L'écran LCD est un produit de très haute technologie avec un film fin d'environ un million de transistors, vous offrant des détails d'image raffinés. Occasionnellement, quelques pixels non actifs peuvent apparaître à l'écran comme un point fixe bleu, vert ou rouge. Veuillez noter que ceci n'affecte pas les performances de votre appareil.

Avertissement ! Ne laissez pas votre téléviseur en veille ou en fonctionnement lorsque vous quittez votre domicile.

Branchement à un système de distribution de télévision (télévision par câble, etc.) à partir d'un tuner

Un périphérique raccordé à la mise à la terre protectrice de l'installation du bâtiment à travers le branchement secteur ou à travers un autre appareil avec branchement à la mise à la terre protectrice et sur un système de distribution de télévision utilisant un câble coaxial peut, dans certaines circonstances, provoquer un incendie.

Le branchement à un système de distribution par câble doit donc être assuré à travers un dispositif fournissant l'isolation électrique inférieure à une certaine plage de fréquence (isolateur galvanique, voir EN 60728-11).

Remarque: La connexion HDMI entre le PC et le téléviseur peut entraîner une interférence radio. Dans ce cas, nous vous recommandons de recourir à la connexion VGA (DSUB-15).

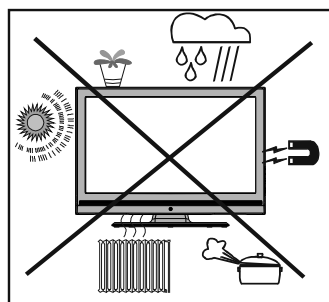

Notification de licence (en option)

Fabriqué sous licence de Dolby Laboratories.

RECONNAISSANCE DE MARQUE COMMERCIALE

« Dolby » et le symbole du double D sont des marques commerciales de Dolby Laboratories.



Le bouton Marche/Arrêt ne sépare pas complètement cet appareil du secteur. De plus, l'appareil continue de consommer de l'électricité en mode veille. Pour couper complètement l'alimentation de l'appareil du secteur, débranchez sa fiche de la prise secteur. Pour cette raison, l'appareil doit être installé de manière à garantir un libre accès à la prise secteur, de sorte la fiche secteur puisse être débranchée en cas d'urgence. Pour éviter un éventuel incendie, le cordon d'alimentation doit absolument être débranché

de la prise secteur avant une longue période de non utilisation comme pendant les vacances, par exemple.

Installez les appareils électriques hors de portée des enfants

Ne laissez jamais les enfants utiliser les appareils électriques sans assistance. Les enfants ne peuvent pas toujours bien reconnaître les dangers qu'ils encourent. Les piles/accumulateurs peuvent être dangereux pour la santé si avalés. Mettez les piles hors de portée des tous petits. Consultez un médecin dans les plus brefs délais si quelqu'un autour de vous avale une pile. Veuillez également conserver les matériaux d'emballage hors de portée des enfants pour éviter tout risque de suffocation.

Contenu du carton

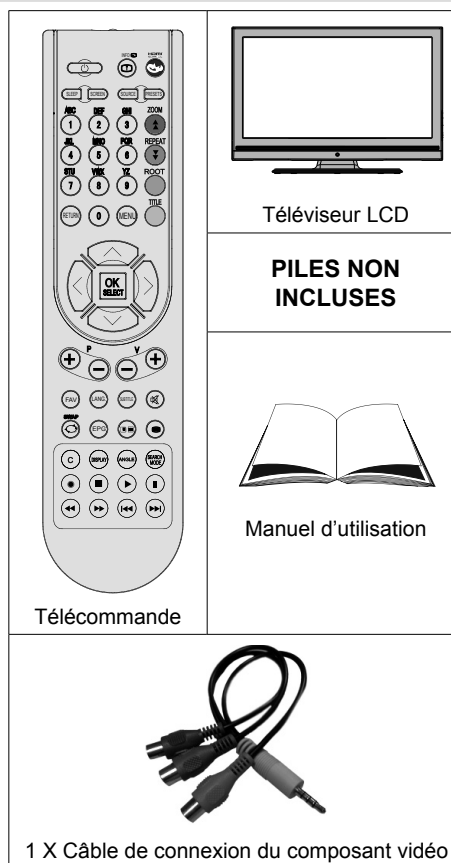

Téléviseur LCD

PILES NON INCLUSES



Manuel d'utilisation

Télécommande

1 X Câble de connexion du composant vidéo

Remarque: Vous devez vérifier les accessoires après avoir acheté l'appareil. Assurez-vous que chaque accessoire est inclus.



Informations à caractère environnemental

- Ce téléviseur a été fabriqué pour consommer moins d'énergie nécessaire à la préservation de l'environnement.

Grâce à l'option d'économie d'énergie du présent téléviseur, vous participez à la préservation de l'environnement en même que vous réalisez des économies en réduisant vos factures d'électricité. Pour réduire votre consommation d'énergie, vous devez procéder comme suit :

- Vous pouvez utiliser le mode d'économie d'énergie du menu Option. Si vous activez le mode d'économie d'énergie, le téléviseur basculera en mode d'économie d'énergie et le niveau de luminance du téléviseur se réduira jusqu'au niveau optimum. Veuillez remarquer que certains réglages d'image ne seront pas disponibles pour modification lorsque le téléviseur est en mode d'économie d'énergie.



- Veuillez mettre le téléviseur hors tension ou le débrancher de la prise secteur lorsqu'il n'est pas en marche. Cette précaution réduira également la consommation d'énergie.
- Débranchez-le complètement au moment de vous y éloigner pendant une durée prolongée.
- Remarquez qu'en un an, l'utilisation du téléviseur en mode d'économie d'énergie est moins économique que son débranchement de la prise secteur contrairement au mode Veille. Nous vous recommandons donc vivement d'activer le mode d'économie d'énergie afin de réduire votre consommation annuelle d'électricité. De même, nous vous conseillons de débrancher votre poste de télévision du secteur pour plus d'économie d'énergie lorsqu'il n'est pas en cours d'utilisation.
- Veuillez nous aider à préserver l'environnement en suivant ces conseils.

Informations relatives à la réparation

Veuillez confier toute la maintenance à un technicien qualifié. Seuls les techniciens qualifiés doivent réparer le téléviseur. Veuillez contacter le magasin dans lequel vous avez acheté l'appareil pour de plus amples informations.



Boutons de la télécommande

1. Veille
2. Taille de l'image / Zooms vidéos (En mode vidéo du navigateur média)
3. Minuteur de mise en veille
4. Touches numériques
5. Quitter (en mode DTV) / Return / Page d'index (en mode TXT)
6. Touche flèche vers le haut / Page précédente (en mode TXT)
7. Touche directionnelle gauche
8. Programme haut- Page suivante
9. Programme suivant - Page précédente
10. Mode de sélection préféré
11. Mono-stéréo / Dual I-II / Langue courante (*)
Lecture (en mode vidéo du Navigateur média)
12. Programme précédent / (en mode EPG)
13. Guide électronique de programme
14. Bibliothèque des enregistrements
15. Aucune fonction
16. Arrêter (en mode vidéo du Navigateur média)
17. Enregistrement de programmes
18. Retour rapide (en mode vidéo du Navigateur média)
19. Avance rapide (en mode vidéo du Navigateur média)
20. Info / Révéler (en mode TXT)
21. Aucune fonction
22. Sélection du mode Image / Change le mode Image (en mode vidéo du Navigateur média)
23. Source / AV
24. Touche rouge
25. Touche verte Programme Liste (en mode EPG) / Sélectionner/Désélectionner tout (dans la liste des Favoris)
26. Touche jaune / Programme linéaire (en mode EPG)
27. Menu marche/arrêt
28. Touche bleue
29. OK / Sélectionner / Pause (en mode TXT) / Liste des chaînes
30. Touche directionnelle gauche
31. Curseur vers le bas
32. Hausser le Volume
33. Baisser le volume
34. Sous-titre activé/désactivé / Sous-titre TXT -mode TV analogique) / Sous-titre (en mode vidéo du Navigateur média)
35. Muet
36. Télétex / Mix

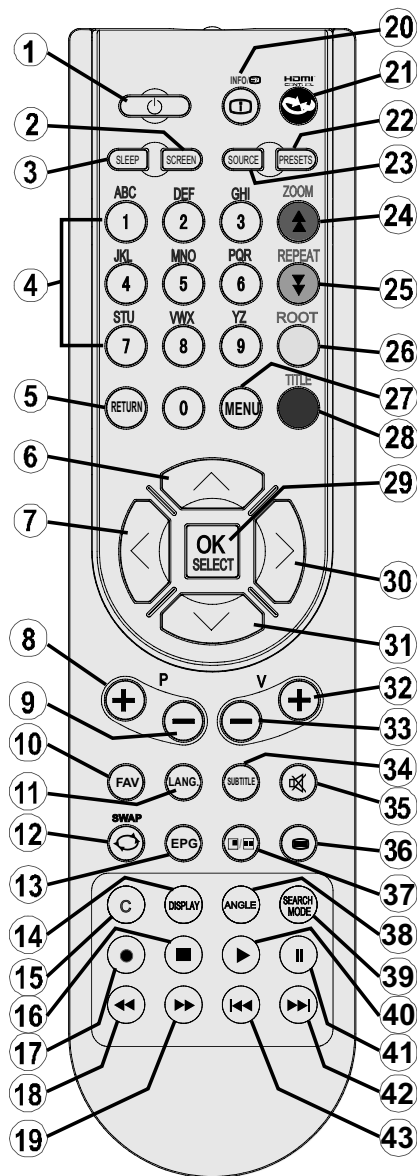

37. Aucune fonction
38. Aucune fonction
39. Mode recherche (Search)
40. Lecture (en mode vidéo du Navigateur média)
41. Pause / Enregistrement décalé
42. Aucune fonction
43. Aucune fonction

TV LCD et boutons de commande

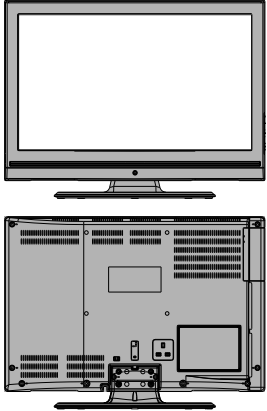
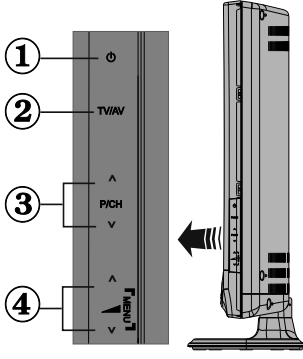
VUE AVANT et ARRIÈRE	AFFICHAGE des boutons de commande	Boutons de contrôle
		<ol style="list-style-type: none"> 1. Bouton de mise en veille (Standby) 2. Bouton TV/AV 3. Boutons programme haut/bas 4. Boutons de volume haut/bas <p>Remarque : Pressez “-” / “+” les boutons simultanément pour afficher le menu principal.</p>

Affichage des branchements latéraux arrière

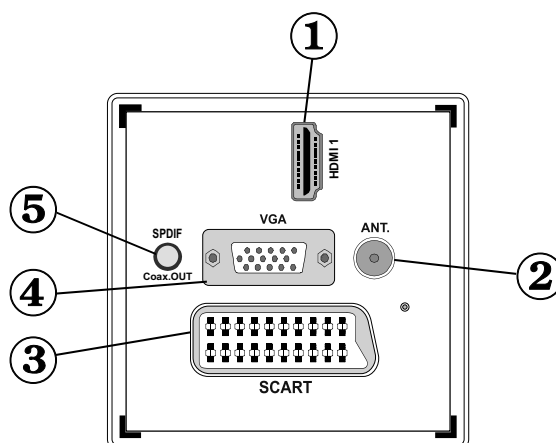

1. HDMI 1: Entrée HDMI

Les **entrées HDMI** sont réservées à un périphérique doté d'une prise **HDMI**. Votre téléviseur LCD peut afficher des images haute définition à partir de périphériques tels qu'un récepteur de satellite haute définition ou un lecteur de DVD. Ces périphériques doivent être connectés via les prises HDMI ou les prises en composantes. Ces prises peuvent accepter les signaux 720p ou 1080i. Aucun branchement audio n'est nécessaire pour une connexion HDMI.

2. L'entrée RF se connecte à un système d'antenne.

Remarquez que si vous utilisez un décodeur ou un enregistreur média, vous devez brancher un câble aérien qui va de l'appareil au téléviseur, avec un câble d'antenne approprié, tel qu'illustré page 9.

3. Entrée ou sortie PÉRITEL pour périphériques externes. Connecter le câble Péritel entre la prise Péritel de la TV et la prise Péritel de votre appareil externe (comme un décodeur, un magnétoscope ou un lecteur DVD).

Remarque: Si un dispositif externe est branché à l'aide d'une prise PERITEL, le téléviseur passera automatiquement au mode AV.

Remarque: Le signal S-VHS est pris en charge par la prise péritel.



Remarque: pendant la réception des chaînes DTV (Mpeg4 H.264) ou pendant le mode Navigateur multimédia, la sortie ne sera pas disponible via la prise péritel.

4. **L'entrée PC** sert à connecter un ordinateur personnel au poste TV.
Branchez le câble de PC entre l'**ENTRÉE PC** sur la TV et la sortie PC sur votre ordinateur.
5. **La Sortie coaxiale SPDIF** envoie les signaux audio numériques de la source en cours.
Utilisez un **câble coaxial SPDIF** pour transférer des signaux audio en direction d'un périphérique disposant d'une entrée SPDIF.

Affichage des branchements - Connecteurs latéraux

1. La fente permet d'utiliser une carte CI. Une carte CI vous permet de regarder toutes les chaînes auxquelles vous êtes abonné(e). Pour plus d'informations, référez-vous à la section « Accès conditionnel ».
2. Entrées USB.
Veuillez remarquer que la fonction d'enregistrement est disponible à travers cette entrée USB. Vous avez la possibilité de raccorder les lecteurs de disque dur à cette entrée.
3. L'entrée vidéo est utilisée pour connecter les signaux vidéo des périphériques externes. Branchez le câble vidéo entre l'ENTRÉE S-VIDEO du téléviseur et la SORTIE S-Vidéo de votre appareil.
4. Les entrées audio (Audio Inputs) servent à brancher les signaux audio de périphériques externes. Branchez le câble audio entre les ENTRÉES AUDIO (AUDIO INPUTS) du téléviseur et les ports de SORTIE AUDIO (AUDIO OUTPUT) de votre appareil.
Remarque: Si vous branchez un périphérique au téléviseur via l'ENTRÉE VIDÉO (VIDEO INPUT), vous devez également brancher votre périphérique à l'aide d'un câble audio aux ENTRÉES AUDIO (AUDIO INPUTS) du téléviseur pour activer le son.
5. L'entrée vidéo en composante (YPbPr) est utilisée pour connecter une vidéo en composante.
Vous pouvez connecter les vidéos en composantes et les prises audio avec un périphérique disposant d'une sortie en composantes. Pour ce faire, vous devez utiliser le câble de connexion vidéo en composante fourni pour activer la connexion. Tout d'abord, branchez l'unique jack du câble à la prise YPbPr (sur le côté) de l'appareil. Ensuite, insérez vos connecteurs de câble du composant (non fourni) dans le câble de connexion de la vidéo en composante. Les couleurs des prises jack doivent correspondre les unes aux autres.
6. La prise jack du casque s'utilise pour brancher un casque externe au système. Raccordez au port du CASQUE pour écouter le son du téléviseur en provenance du casque (en option).

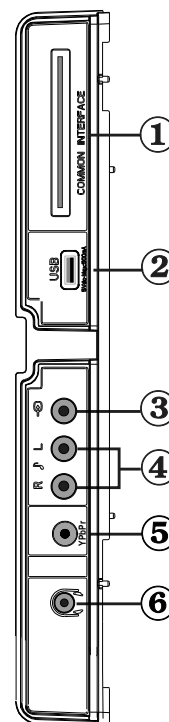

Alimentation électrique

IMPORTANT: Le téléviseur a été conçu uniquement pour fonctionner en 220-240V AC, 50 Hz.

- Après avoir retiré la TV de l'emballage, attendez un moment pour que la TV atteigne la température ambiante avant de brancher la TV à la prise de courant. Branchez le câble d'alimentation à la prise secteur.

Branchement de l'antenne

- Branchez l'antenne ou le câble du téléviseur à la prise d'ENTRÉE DE L'ANTENNE située à l'arrière du téléviseur.

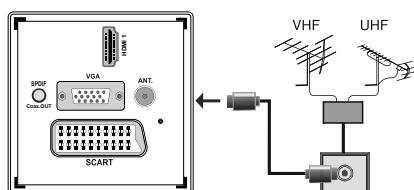

Utilisation des entrées USB

Branchement de l'USB

- Vous pouvez connecter un lecteur de disque dur USB ou une carte mémoire USB à votre téléviseur grâce aux entrées USB du téléviseur. Cette option vous donne la possibilité de lire des fichiers mémorisés dans un disque USB ou d'enregistrer les programmes.
- Les disques durs externes de 2,5 et 3,5 pouces (hdd avec alimentation externe) sont pris en charge.
- Pour enregistrer un programme, vous devez d'abord connecter votre lecteur USB à votre téléviseur que vous aurez auparavant pris le soin d'éteindre. Allumez ensuite le téléviseur afin d'activer la fonction d'enregistrement. Dans le cas contraire, l'option d'enregistrement ne sera pas disponible.

IMPORTANT !

- Vous pouvez sauvegarder vos fichiers avant d'effectuer tout branchement au téléviseur afin d'éviter de probables pertes de données. Veuillez remarquer que la responsabilité du fabricant ne saurait être engagée en cas de dommage de fichier ou de perte de données.
- Il est possible que certains types de périphériques USB (à l'exemple des lecteurs MP3) ou des lecteurs de disque dur/cartes mémoires USB soient incompatibles avec ce téléviseur.

IMPORTANT: Le téléviseur prend en charge uniquement le formatage du disque FAT32. Le format NTFS en revanche n'est pas pris en charge. Si vous branchez un disque USB au format NTFS, le téléviseur vous demandera d'en formater le contenu. Reportez-vous à la section « Formater le disque

» dans les pages ci-après pour de plus amples informations relatives au formatage du disque.

Veuillez noter que TOUTES les données contenues dans le disque USB seront perdues et le format du disque sera converti à FAT32.

Connexion du disque USB

- Branchez votre périphérique USB à l'entrée USB du téléviseur.

Remarque: Branchez ou débranchez votre disque USB au téléviseur éteint.

Remarque: Si vous voulez connecter un lecteur de disque dur USB au téléviseur, le câble de connexion USB utilisé entre le lecteur de disque et le téléviseur doit être doté d'un logo USB et doit être le plus court possible.

Remarque: Pendant le formatage d'un disque dur USB d'une capacité de 1TO (Tera Octet), il peut arriver que vous soyez confronté à certains problèmes au cours du processus de formatage. En pareille situation, vous devez formater le disque de votre PC et le type de disque doit être FAT32.

AFFICHAGE LATÉRAL MEMOIRE USB

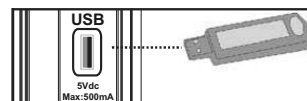

ATTENTION !

- Il est dangereux et déconseillé de brancher et de débrancher un périphérique USB trop rapidement. Ceci peut physiquement endommager le lecteur USB et surtout le périphérique USB lui-même.
- Ne jamais enlever l'USB durant la lecture ou l'enregistrement d'un fichier.

Enregistrement de programmes.

Pour enregistrer un programme, vous devez d'abord connecter votre lecteur USB à votre téléviseur que vous aurez auparavant pris le soin d'éteindre. Allumez ensuite le téléviseur afin d'activer la fonction d'enregistrement.

IMPORTANT: Au cours de l'utilisation d'un nouveau lecteur de disque dur USB, il est conseillé de procéder dans un premier temps au formatage du disque à l'aide de l'option "Formater le disque" de votre téléviseur.

- Pour utiliser la fonction d'enregistrement, vous devez connecter un disque USB ou un lecteur de disque dur externe au téléviseur. Veuillez ensuite à ce que le disque USB branché ait une capacité minimale de 1 Go et une compatibilité de vitesse de 2.0. Si le périphérique USB connecté ne prend pas en charge la vitesse 2.0, un message d'erreur s'affichera.

Remarque: les programmes enregistrés sont mémorisés dans le disque USB. Si vous le souhaitez, vous pouvez sauvegarder/copier les enregistrements sur un ordinateur; toutefois, ces fichiers ne seront pas disponibles pour lecture sur un PC. Vous pouvez lire les enregistrements uniquement sur votre téléviseur.

- Une heure d'enregistrements mémorisés occupe environ 2 Go d'espace.
- Pour de plus amples informations relatives aux programmes d'enregistrement, veuillez vous reporter aux sections "Enregistrement instantané", "Décalage temporel", "Guide de Programme Électronique", "Bibliothèque des enregistrements", ou encore "Minuteries d'enregistrement" ci-après.
- Les programmes enregistrés sont répartis dans des partitions de 1Go (une heure environ). Les noms des trois derniers chiffres des enregistrements sauvegardés indiquent ce qui suit: 4801-000.ts, 4801-001.ts.
- Les programmes enregistrés sont mémorisés dans le répertoire ci-après du disque USB connecté: \DVR\ RECS. Tous les enregistrements sont signalés par un chiffre (4801-000.ts par exemple). Un fichier texte (txt) est créé pour chaque enregistrement. Ce fichier texte contient des informations relatives au diffuseur, au programme, et à la durée d'enregistrement.
- Si la vitesse d'écriture du disque USB connecté est insuffisante, l'enregistrement peut échouer et l'option de décalage peut ne pas être disponible.
- L'enregistrement des programmes HD peut occuper un espace plus considérable sur le disque USB en fonction de la résolution de la diffusion. Pour cette raison, il est recommandé d'utiliser les lecteurs de disques durs USB pour l'enregistrement des programmes HD.
- Évitez de débrancher l'USB/HDD pendant l'enregistrement. Si vous le faites, vous courez le risque d'endommager l'USB/HDD connecté.
- La multipartition des lecteurs de disques durs est prise en charge jusqu'à deux partitions.
- Certains paquets de flux peuvent ne pas être enregistrés à cause des problèmes de signal. Par conséquent, il peut arriver que des vidéos soient gelées pendant la lecture.
- Les touches Enregistrement, Lecture, Pause, Affichage ne peuvent être utilisées lorsque l'option Télétexte est sur MARCHE. Si un enregistrement démarre à partir de la minuterie lorsque le télétexte est activé sur ON, le télétexte est automatiquement désactivé. L'utilisation du télétexte est également désactivée pendant un enregistrement ou une lecture en cours.

Connexion du téléviseur LCD à un PC

Afin d'afficher l'image de l'écran de votre ordinateur sur votre téléviseur LCD, vous pouvez connecter votre ordinateur au poste de télévision. Débranchez l'ordinateur et le téléviseur avant de faire les branchements. Utilisez le câble de 15 broches pour brancher le PC au téléviseur LCD. Une fois le branchement effectué, passez à la source du PC. Voir la section « Sélection d'entrée ». Réglez la résolution qui correspond à vos besoins d'affichage. Pour les informations relatives à la résolution, se reporter à l'annexe.

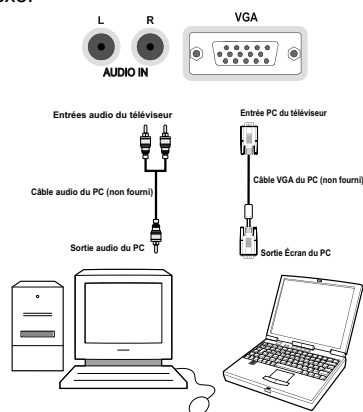

Utilisation des connecteurs AV latéraux

Vous pouvez brancher une gamme d'équipement optionnel à votre TV LCD.

- Pour raccorder un caméscope, branchez une prise VIDEO IN, ainsi que les PRISES AUDIO. Ne branchez pas la caméscope aux prises VIDEO IN au même moment, dans la mesure où ce branchement peut entraîner des bruits dans l'image. Pour sélectionner la source correspondante, se reporter à la section « Sélection d'entrée » dans les paragraphes suivants.
- Pour écouter le son du téléviseur en provenance des casques, branchez le port dudit CASQUE au téléviseur.

Connexion du téléviseur à un lecteur de DVD via HDMI

Veillez consulter le manuel d'utilisation de votre lecteur de DVD pour plus d'informations. Débranchez le téléviseur et l'appareil avant d'effectuer les branchements.

Remarque: Notez que tous les câbles présentés dans l'illustration ne sont pas fournis.

- Si votre lecteur de DVD est doté d'une prise **HDMI**, vous pouvez le brancher via **HDMI** pour une meilleure qualité vidéo et audio.

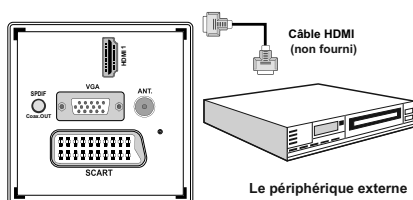

- Lorsque vous vous branchez au lecteur de DVD tel qu'illustré ci-dessus, passez à la source **HDMI** connectée. Reportez-vous à la section **Sélection d'entrée** pour de plus amples informations relatives au changement de sources.

Connexion du téléviseur à un lecteur de DVD via les prises en composantes (YPbPr) ou via le câble péritel

- Certains lecteurs de DVD sont branchés via des **PRISES EN COMPOSANTES (YPbPr)**. Dans ce cas, vous devez utiliser le câble de connexion vidéo en composante fourni pour activer la connexion. Pour commencer, branchez la seule fiche du câble à la prise YPbPr (sur le côté) de l'appareil. Ensuite, insérez vos connecteurs de câble du composant (non fourni) dans le câble de connexion du composant vidéo (Voir l'illustration ci-dessous). Les couleurs des prises jack doivent correspondre les unes aux autres.
- Pour activer une connexion audio, utilisez le **câble VGA/audio du composant**. Tout d'abord, branchez l'unique jack du câble au téléviseur. Ensuite, insérez les connecteurs de câble audio du lecteur de DVD (non fourni) dans le **câble de connexion du composant audio du PC (fourni)/VGA** (comme dans l'illustration ci-après). Les couleurs des prises jack doivent correspondre les unes aux autres.

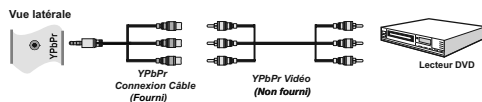

- Une fois le branchement effectué, passez en source **YPbPr**. Voir la section **Sélection d'entrée**. **Remarque:** Pour brancher le périphérique YPbPr, vous devez utiliser le câble de connexion (YPbPr) du composant fourni.
- Vous pouvez également brancher à travers le **PERITEL**.

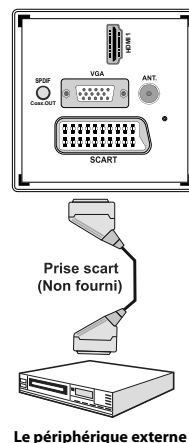

- **Remarque:** Ces trois procédés de branchement réalisent la même fonction mais à des niveaux de qualité différents. Il n'est pas nécessaire d'effectuer la connexion en recourant à toutes les trois méthodes.

Télécommande

Installation des piles

- Retirez le couvercle du compartiment des piles situé au dos de la télécommande en poussant doucement vers l'arrière à partir de la partie indiquée.
- Insérer à l'intérieur deux piles de type **AAA/R3** ou équivalent. Respectez la bonne polarité (+/-) pendant l'insertion des piles et remplacez le couvercle du compartiment des piles à la fin de l'opération.

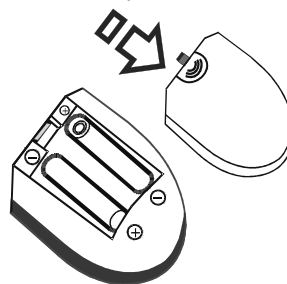

Remarque: Retirez les piles de la télécommande lorsqu'elle n'est pas utilisée durant une longue période. Sinon une fuite possible des piles peut l'endommager. Le rayon d'action est approximativement de 7 m / 23 pieds.

Mise sous/hors tension

Mise sous tension du téléviseur

- Branchez le cordon d'alimentation à une prise de courant alternatif 220-240V AC 50 Hz. La DEL de veille s'allume ensuite. (Ce voyant clignotera pendant la marche et la mise en veille)
- Pour allumer le téléviseur à partir du mode veille, vous pouvez soit:
- Presser le bouton "⏻", P+ / P- ou un bouton numérique sur la télécommande.
- Appuyez sur le bouton "⏻", - ou + ou sur le bouton du téléviseur. Le téléviseur s'allumera ensuite.

Remarque: Si vous allumez votre TV via les boutons PROGRAMME SUIVANT/ PRÉCÉDENT de la télécommande ou du poste de télévision, le dernier programme que vous regardiez sera sélectionné à nouveau.

Quelle que soit la méthode, le téléviseur s'allumera.

Éteindre le téléviseur

- Pressez le bouton "⏻" sur la télécommande ou pressez le commutateur "⏻" le téléviseur, et la TV passera ainsi en mode veille.
- **Pour éteindre complètement le téléviseur, débranchez le cordon d'alimentation de la prise secteur.**

Remarque: Lorsque le téléviseur est en mode veille, le voyant lumineux du mode veille clignote pour signifier que des options comme Recherche en mode veille, téléchargement automatique ou Minuterie sont actives.

Sélection d'entrée

Après avoir branché les systèmes externes à votre téléviseur, vous pouvez passer à différentes sources d'entrée. Appuyez consécutivement sur la touche "SOURCE" de la télécommande pour changer directement de source.



Opérations de Base

Vous pouvez faire fonctionner votre téléviseur en utilisant indifféremment les boutons de la télécommande et ceux du téléviseur.

Fonctionnement du téléviseur à l'aide de ses boutons

Réglage du volume

- Appuyez sur le bouton "◀" pour diminuer le volume ou sur le bouton "▶" pour l'augmenter. Lorsque vous procédez ainsi, une échelle indiquant le niveau du volume (curseur) s'affiche à l'écran.

Sélection du programme

- Appuyez sur le bouton "P/CH +" pour sélectionner le programme suivant ou sur "P/CH -" pour sélectionner le programme précédent.

Affichage du menu précédent

- Appuyez parallèlement sur les touches "◀" et "▶" pour afficher le menu principal. Dans le menu principal, sélectionnez le sous-menu à l'aide des touches "P/CH -" ou "P/CH +", et ouvrez le sous-menu en utilisant les boutons "◀" ou "▶". Pour en savoir davantage concernant l'utilisation des menus, reportez-vous aux sections du système du menu.

Mode AV

- Appuyez sur la touche "TV/AV" qui figure sur le panneau de contrôle du téléviseur pour passer aux modes AV.

Fonctionnement du téléviseur à l'aide de la télécommande

- La télécommande de votre téléviseur est conçue pour contrôler toutes les fonctions du modèle sélectionné. Les fonctions seront décrites conformément au système du menu de votre téléviseur.
- Les fonctions du système de menu sont décrites dans les sections suivantes.

Réglage du volume

- Appuyez sur le bouton "V+" pour augmenter le volume. Appuyez sur la touche "V-" pour diminuer le volume. Une échelle indiquant le niveau du volume (curseur) s'affiche à l'écran.

Sélection de programme (programme précédent ou suivant)

- Pressez le bouton "P -" pour sélectionner le programme précédent.
- Pressez le bouton "P +" pour sélectionner le programme suivant.

Sélection de programme (accès direct)

- Appuyez sur les touches numériques de la télécommande pour sélectionner les programmes

compris entre 0 et 9. Le téléviseur basculera vers le programme sélectionné. Pour sélectionner les programmes à deux chiffres, appuyez consécutivement sur les touches numériques. Lorsque la durée d'appui est expirée pour le deuxième numéro, seul le premier programme numérique s'affichera. Appuyez directement sur le numéro de programme pour sélectionner à nouveau les programmes à un chiffre.

Affichage du guide électronique de programmes (EPG)

Vous pouvez afficher le Guide électronique de programme (EPG) afin de voir les informations concernant les programmes disponibles. Pour afficher le menu EPG, veuillez appuyer sur la touche EPG de la télécommande.

- Appuyez sur les touches "▼"/"▲" pour parcourir les chaînes.
- Appuyez sur le bouton "◀"/"▶" pour parcourir la liste des chaînes.
- Le menu EPG affiche les informations disponibles concernant toutes les chaînes.
- Veuillez noter que les renseignements relatifs aux événements sont automatiquement mis à jour. S'il n'en existe pas, l'EPG affichera une page vierge.

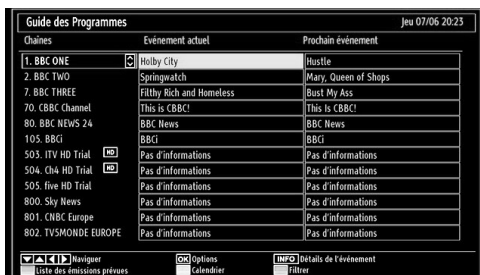

OK (OPTIONS) Affiche/enregistre ou défini la minuterie des programmes à venir.

INFO (Détails de l'événement): affiche les programmes dans les moindres détails.

Touche verte : La liste des programmes s'affiche

Touche jaune: Affiche les informations de l'EPG en fonction du programme linéaire

Touche bleue (Filtrer): Affiche les options de filtre.

(ENREGISTRER): le téléviseur commencera à enregistrer le programme sélectionné. Vous pouvez appuyer à nouveau pour mettre un terme à l'enregistrement.

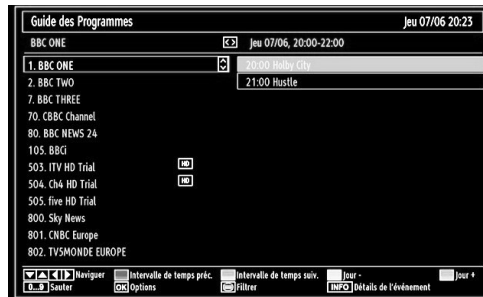

Touche Rouge (Intervalle de temps préc.): affiche les programmes du jour précédent.

Touche verte (Intervalle de temps suiv.): Affiche les programmes de l'intervalle de temps suivant.

Bouton jaune (Jour -): affiche les programmes du jour précédent.

Bouton BLEU (Jour +): affiche les programmes du jour suivant.

Boutons numériques (Sauter): aller directement à la chaîne préférée via des boutons numériques.

OK (OPTIONS) Affiche/enregistre ou défini la minuterie des programmes à venir.

Touche Texte (Filtrer): Affiche les options de filtre.

INFO (Détails de l'événement): affiche les programmes dans les moindres détails.

(ENREGISTRER): le téléviseur commencera à enregistrer le programme sélectionné. Vous pouvez appuyer à nouveau pour mettre un terme à l'enregistrement.

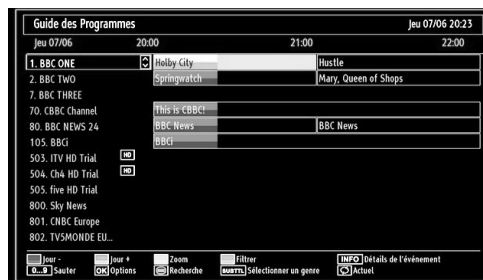

Touche rouge (Jour précédent): affiche les programmes du jour précédent.

Touche verte (Jour suivant): affiche les programmes du jour suivant.

Touche jaune (Zoom): Affiche davantage d'informations concernant le programme.

Touche bleue (Filtre): Affiche les options de filtre.

INFO (Détails): affiche les programmes dans les moindres détails.

Boutons numériques (Sauter): aller directement à la chaîne préférée via des boutons numériques.

OK (OPTIONS) Affiche/enregistre ou défini la minuterie des programmes à venir.

Texte (Chercher): Affiche le menu "**Recherche d'EPG**".

Vous pouvez rechercher les programmes à l'aide de l'écran de recherche Guide. Les options de recherche ont été prévues dans l'écran de recherche Guide. Vous pouvez effectuer une recherche par Genre ou nom. Si vous sélectionnez l'option GENRE, les programmes s'affichent conformément à leur genre. Si vous sélectionnez l'option Name Match (Nom) et appuyez sur le bouton Down (Suivant), la ligne suivante sera mise en évidence et les numéros alphanumériques s'afficheront au bas de l'écran. Saisissez le nom du programme que vous souhaitez rechercher. À la fin de l'opération, appuyez sur le bouton Down (Suivant) pour mettre l'option Start Search (Démarrer la recherche), puis appuyez sur le bouton OK pour continuer.

SUBTITLE (SOUS-TITRE): Appuyez sur la touche **SUBTITLE** pour voir le menu du genre sélectionné. En utilisant cette fonctionnalité vous pouvez interroger la base de données du guide de programme selon le genre sélectionné. Les informations disponibles dans le guide des programmes seront recherchées et les résultats correspondants à vos critères seront listés.

Ⓢ (Actuel) : Affiche le programme en cours.

Enregistrement à partir d'un écran EPG

IMPORTANT: Pour enregistrer un programme, vous devez d'abord connecter votre lecteur USB à votre téléviseur que vous aurez auparavant pris le soin d'éteindre. Allumez ensuite le téléviseur afin d'activer la fonction d'enregistrement. Dans le cas contraire, l'option d'enregistrement ne sera pas disponible.

■ (ENREGISTRER): le téléviseur commencera à enregistrer le programme sélectionné. Vous pouvez appuyer à nouveau pour mettre un terme à l'enregistrement.

Remarque: Pendant l'enregistrement, il est impossible de basculer d'une diffusion ou d'une source différente.

◀ / ▶ : Page de gauche / Page de droite.

Options du programme

Dans le menu EPG, appuyez sur la touche OK pour accéder au menu « Options d'évènement ».



Sélectionner une chaîne

Dans le menu EPG, grâce à cette option, vous pouvez passer à la chaîne sélectionnée.

Enregistrer / Supprimer le minuteur d'enregistrement

IMPORTANT: Pour enregistrer un programme, vous devez d'abord connecter votre lecteur USB à votre téléviseur que vous aurez auparavant pris le soin d'éteindre. Allumez ensuite le téléviseur afin d'activer la fonction d'enregistrement. Dans le cas contraire, l'option d'enregistrement ne sera pas disponible.

- Après avoir sélectionné un programme dans le menu EPG, appuyez sur la touche OK pour afficher l'écran Options. Sélectionnez l'option "Enregistrement" et appuyez sur la touche OK. À l'issue de cette opération, un enregistrement est programmé pour l'élément sélectionné.
- Pour annuler un enregistrement existant, sélectionnez le programme enregistré et appuyez sur la touche OK. Ensuite, sélectionnez l'option "Supprimer l'enreg." (Delete Rec.) Minuteur. L'enregistrement sera annulé.

Remarque: Il vous est impossible de passer à n'importe quelle autre chaîne ou source pendant qu'un enregistrement reste actif dans la chaîne en cours.

Régler la minuterie / Supprimer la minuterie

Après avoir sélectionné un programme dans le menu EPG, appuyez sur la touche OK pour afficher l'écran Options. Sélectionnez l'option "Régler la minuterie sur l'évènement" et appuyez sur la touche OK. Vous avez la possibilité de définir une minuterie pour les programmes à venir.

Pour annuler une minuterie existante, sélectionnez le programme en question et appuyez sur la touche OK. Sélectionnez ensuite l'option "Supprimer la minuterie". La minuterie sera annulée.

Remarque: Il est impossible d'enregistrer ou de définir une minuterie pour deux émissions distinctes ou plus au cours du même intervalle de temps.

Première installation

N.B: veuillez à ce que l'antenne soit branchée et qu'un module d'interface commune ne soit pas insérée avant de mettre le téléviseur en marche pour la première fois.

Lorsque vous allumez votre téléviseur pour la première fois, un assistant d'installation vous guidera tout au long du processus. Tout d'abord, il vous sera demandé de saisir et de confirmer un code PIN. Le code PIN en question devra être un chiffre différent de 0000. Saisissez-en un et confirmez-le en le saisissant à nouveau. Appuyez sur OK pour continuer. Si les deux codes PIN correspondent l'un à l'autre, votre code PIN principal sera activé. Ensuite, l'écran de sélection de la langue s'affichera :



- Utilisez les touches "▼" ou "▲" pour sélectionner votre langue et appuyez sur le bouton **OK** pour choisir la langue et continuer.
- Après avoir sélectionné la langue, l'écran "**Bienvenue!**" s'affiche, vous invitant à définir les options **Pays**, **Langue Télétexte** et **Recherche chaînes codées**.



- En appuyant sur le bouton "◀" ou "▶", sélectionnez le **pays** de votre choix et appuyez sur le bouton "▼" pour mettre l'option **Langue Télétexte** en surbrillance. Pressez le bouton "◀" ou "▶" pour sélectionner Langue télétexte.
- Appuyez sur la touche "▼" après avoir défini l'option Langue télétexte. L'option **Recherche chaînes codées** sera alors sélectionnée. Vous pouvez définir l'option **Recherche chaînes codées** sur **Oui** si vous souhaitez rechercher les chaînes codées. Ensuite, sélectionnez la langue de télétexte de votre choix.

- Pressez le bouton **OK** sur la télécommande pour continuer et le message suivant s'affichera à l'écran:

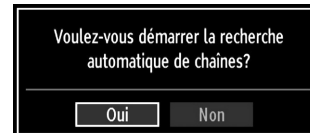

Pour sélectionner l'option "Oui" ou "Non", placez l'élément en surbrillance en utilisant les boutons "◀" ou "▶", puis appuyez sur le bouton **OK**.

Ensuite, l'OSD ci-après s'affichera à l'écran et le téléviseur numérique recherchera les diffusions terrestres numériques disponibles.

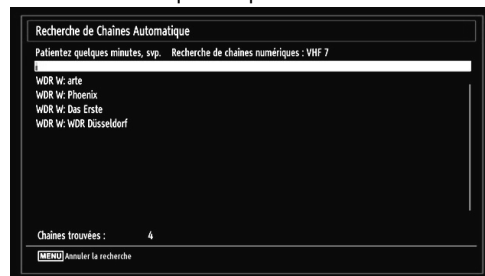

Remarque: Vous pouvez appuyez sur la touche **MENU** pour annuler.

- Une fois toutes les stations disponibles enregistrées, la liste des chaînes s'affichera à l'écran. Si les chaînes retrouvées vous intéressent, en fonction du LCN, veuillez sélectionner « Oui », puis appuyez sur « OK ».

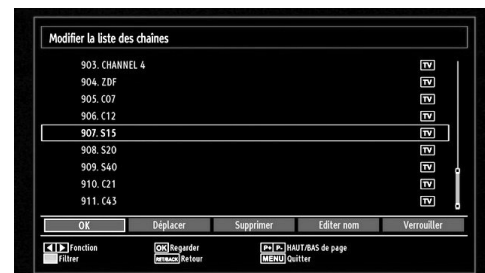

- Appuyez sur le bouton **OK** pour quitter la liste des chaînes et regarder la télé.

Installation

Appuyez sur la touche **MENU** de la télécommande et sélectionnez l'option **Installation** à partir de la touche "◀" ou "▶". Appuyez sur la touche **OK** pour afficher l'écran de menu suivant.



Sélectionnez l'option **Recherche de Chaînes Automatique** en appuyant sur la touche "▼"/"▲" et sur **OK**. Les options de Recherche de Chaînes Automatique s'afficheront. Vous pouvez sélectionner l'option **Antenne numérique**, **Antenne analogique**, ou **Antenne numérique-analogique** en appuyant sur les touches "▼"/"▲" et **OK**.

Fonctionnement du menu Recherche de Chaînes Automatique

Digital: Recherche et enregistre les chaînes TNT.

Analogique: Recherche et mémorise les stations analogiques.

Remplis tout: Recherche et enregistre à la fois les chaînes analogiques et les chaînes TNT.

- Chaque fois que vous sélectionnez une recherche automatique et appuyez sur la touche **OK**, un écran de confirmation apparaît à l'écran. Pour lancer le processus d'installation, sélectionnez **Oui**, pour annuler, sélectionnez **Non** en appuyant "◀" ou "▶" sur le bouton **OK**.
- Après avoir réglé, sélectionné et confirmé la recherche automatique de chaînes, le processus d'installation commencera et la barre de progression commencera à évoluer. Appuyez sur la touche **MENU** pour annuler le processus. En pareille situation, les chaînes repérées ne sont pas mémorisées.

Réglage manuel

ASTUCE: Cette fonction peut être utilisée pour une entrée de diffusion directe.

- Sélectionnez l'option **Recherche de Chaînes Manuelle** à partir du menu d'installation à l'aide des boutons "▼"/"▲" et **OK**. L'écran d'options de recherche manuelle s'affichera.
- Sélectionnez l'option **Le type de recherche** de votre choix à l'aide de la touche "◀" ou "▶". Les options de recherche manuelle changeront en conséquence. Appuyez sur la touche "▼"/"▲" pour mettre un élément en surbrillance, et appuyez sur la touche "◀"

ou "▶" pour régler une option. Vous pouvez appuyez sur la touche **MENU** pour annuler.

Recherche manuelle numérique

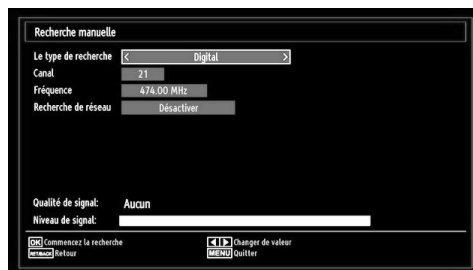

Au cours de la recherche manuelle des chaînes, le numéro du multiplex ou de la fréquence est entré manuellement et seul ce multiplex ou fréquence est recherché pour les chaînes. Après avoir sélectionné l'option **Digital** comme type de recherche, vous pouvez saisir le numéro multiplex à l'aide des touches numériques et appuyer sur le bouton **OK** pour lancer la recherche.

Recherche manuelle analogique

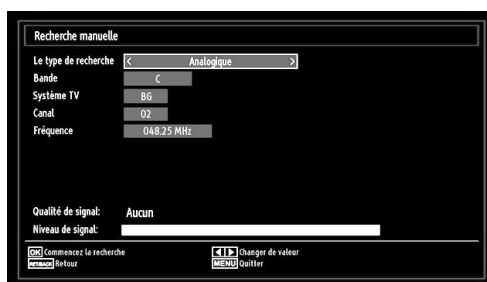

Après avoir sélectionné l'option **Analogique** comme type de recherche, vous pouvez utiliser la touche "▼"/"▲" pour mettre un élément en surbrillance, et appuyer sur la touche "◀" ou "▶" pour régler une option.

Entrez le numéro ou la fréquence de la chaîne à l'aide des touches numériques. Vous pouvez maintenant appuyer sur le bouton **OK** pour commencer la recherche. Une fois le multiplex repéré, toute nouvelle chaîne ne figurant pas sur la liste sera mémorisée.

Réglage fin (analogique)

- Sélectionnez l'option **Réglage fin analogique** à partir du menu d'installation à l'aide des boutons "▼" ou "▲" et **OK**. L'écran de réglage fin s'affichera. La fonction de réglage fin analogique ne sera pas disponible en cas d'absence de chaînes analogiques, de chaînes numériques et de sources externes mémorisées.
- Appuyez sur la touche **OK** pour continuer. Utilisez le bouton "◀" ou "▶" pour régler l'option Réglage fin. Une fois terminé, appuyez à nouveau sur le bouton **OK**.

Première installation

Sélectionnez la ligne Première installation et appuyez sur le bouton OK. Saisissez le code PIN que vous avez créé pendant la première installation. Une fois le code PIN approprié saisi, le processus d'installation commence immédiatement.

Reportez-vous à la section « Première installation » au début du mode d'emploi pour de plus amples informations relatives au processus.

Effacer la liste des chaînes (*)

(*) Ce réglage est visible uniquement lorsque l'option de pays est réglée sur Danemark, Suède, Norvège ou Finlande.

Utilisez cette option pour effacer les chaînes mémorisées. Appuyez sur la touche "▼" ou "▲" pour sélectionner l'option Effacer la liste des chaînes, puis appuyez sur OK. L'OSD suivant s'affichera à l'écran

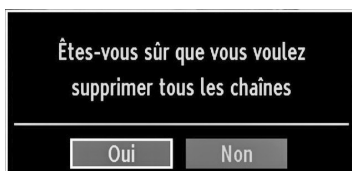

Appuyez sur la touche OK pour sélectionner. Sélectionnez "Oui" en appuyant sur la touche "◀" ou "▶" et appuyez sur OK pour supprimer toutes les chaînes.

Gestion des chaînes : Liste des Chaînes

Le téléviseur trie toutes les stations mémorisées dans la liste des chaînes. Vous pouvez modifier cette liste de chaînes, configurer les favoris ou les stations actives à inclure dans la liste en utilisant les options Liste de chaînes.

- Pressez le bouton **MENU** pour afficher le menu Principal. Sélectionnez la rubrique Channel List (Liste des chaînes) en utilisant le bouton "◀" ou "▶". Appuyez sur **OK** pour afficher le contenu du menu.



Sélectionnez l'option **Modifier la liste des chaînes** pour gérer toutes les chaînes mémorisées. Utilisez les boutons "◀" ou "▶" et **OK** pour sélectionner l'option Modifier la liste des chaînes.

Fonctionnement de la liste des chaînes

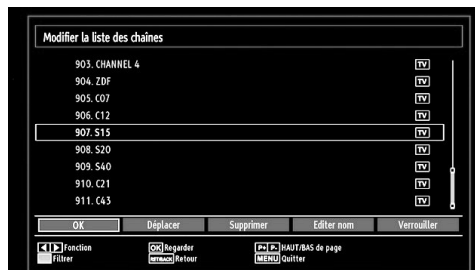

- Appuyez sur le bouton "▼" ou "▲" pour sélectionner la chaîne à utiliser. Appuyez sur les touches "◀" ou "▶" pour sélectionner une fonction dans le menu Modifier la liste des chaînes.
- Utilisez les touches **P+/P-** pour faire défiler les pages.
- Appuyez sur la touche **BLEUE** pour afficher les options de filtrage.
- Appuyez sur la touche **MENU** pour quitter.

Déplacer une chaîne

- Commencez par sélectionner la chaîne souhaitée. Sélectionnez l'option Déplacer dans la liste de chaînes et appuyez sur le bouton **OK**.
- L'écran Éditer numéro s'affichera. Saisissez le numéro de chaîne souhaité à l'aide des touches numériques de la télécommande. S'il existe une chaîne précédemment mémorisée à ce numéro, un écran d'avertissement s'affichera. Sélectionnez Oui si vous voulez déplacer la chaîne et appuyez sur **OK**.
- Appuyez sur la touche **OK** pour continuer. La chaîne sélectionnée est à présent déplacée.

Supprimer une chaîne

Vous pouvez appuyer sur le bouton **VERT** pour sélectionner/désélectionner toutes les chaînes; appuyer sur le bouton **JAUNE** pour sélectionner/désélectionner une seule chaîne.

- Sélectionnez la chaîne à supprimer et sélectionnez l'option **Supprimer**. Appuyez sur la touche **OK** pour continuer.
- Un écran d'avertissement apparaîtra. Sélectionnez **OUI** pour supprimer, ou **NON** pour annuler la sélection. Appuyez sur la touche **OK** pour continuer.

Renommer une chaîne

- Choisissez la chaîne à renommer et sélectionnez l'option **Editer nom**. Appuyez sur la touche **OK** pour continuer.
- Le fait d'appuyer sur le bouton "◀" ou "▶" déplace vers le caractère précédent ou suivant. En appuyant sur les touches "▼" ou "▲", vous changez le

caractère en surbrillance : par exemple, le « b » devient un « a » "▼" ou un « c » "▲". En appuyant sur les touches numériques de 0 à 9, vous remplacez le caractère en surbrillance par les caractères marqués au-dessus du bouton; ils défilent un par un quand vous appuyez sur le bouton.

- Une fois terminé, appuyez sur le bouton **OK** pour mémoriser. Appuyez sur **MENU** pour annuler.

Verrouiller une chaîne

Vous pouvez appuyer sur le bouton **VERT** pour sélectionner/désélectionner toutes les chaînes; appuyer sur le bouton **JAUNE** pour sélectionner/désélectionner une seule chaîne.

- Sélectionnez la chaîne à verrouiller et choisissez l'option **Verrouiller**. Appuyez sur la touche **OK** pour continuer.
- Vous serez invité à saisir le code PIN de contrôle parental que vous avez créé pendant la première installation.

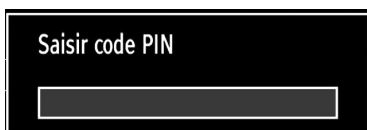

- Appuyez sur le bouton **OK** une fois la chaîne souhaitée mise en surbrillance afin de verrouiller/déverrouiller la chaîne. Le symbole de verrouillage s'affichera tout près de la chaîne sélectionnée.

Gestion des chaînes : Favoris

Vous pouvez créer une liste de programmes favoris.

- Pressez le bouton **MENU** pour afficher le menu Principal. Sélectionnez la rubrique Liste des chaînes en utilisant le bouton "◀" ou "▶". Appuyez sur **OK** pour afficher le contenu du menu.
- Sélectionnez l'option **Favoris** pour gérer la liste des favoris. Utilisez les boutons "▼"/"▲" et **OK** pour sélectionner l'option **Favoris**.
- Vous pouvez définir plusieurs chaînes comme favorites de façon à ne naviguer que parmi ces dernières.

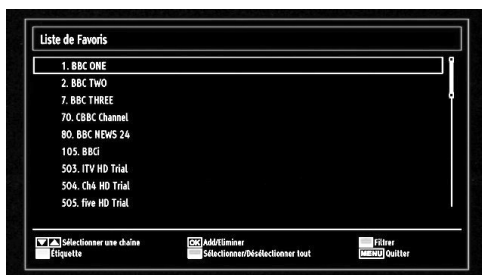

- Sélectionnez une chaîne à l'aide de la touche "▼" ou "▲". Appuyez sur le bouton **OK** pour ajouter une chaîne sélectionnée à la liste des favoris. Appuyez à nouveau sur le bouton **OK** pour enlever.

Fonctions des boutons

- **OK**: Add/Éliminer une station.
- **JAUNE**: Sélectionne/désélectionne une chaîne.
- **VERT**: Sélectionne/désélectionne toutes les chaînes.
- **BLEU**: Affiche les options de filtrer.

Gestion des chaînes : Trier une liste de chaînes

Vous pouvez sélectionner les émissions à inclure dans la liste des chaînes. Pour afficher les types de diffusions spécifiques, vous devez utiliser l'option Liste des chaînes actives.

Sélectionnez Liste des chaînes actives à partir du menu Liste des Chaînes en utilisant le bouton "◀" ou "▶". Appuyez sur la touche **OK** pour continuer.



Vous pouvez sélectionner un type de diffusion à partir de la liste en utilisant les boutons "▼"/"▲" et **OK**.

Information à l'écran

Vous pouvez appuyer sur le bouton **INFO** pour afficher les informations à l'écran. Les détails de la station et du programme en cours seront affichés dans le bandeau d'informations.



Le bandeau d'informations donne des informations sur la chaîne sélectionnée ainsi que sur les programmes de cette dernière. Le nom de la chaîne s'affiche, avec le numéro qui l'accompagne.

Astuce: Toutes les chaînes ne diffusent pas les données liées au programme. Si le nom et l'heure ne sont pas disponibles, le bandeau d'informations affiche une page vierge.

Si la chaîne sélectionnée est verrouillée, vous devez saisir le bon mot de passe numérique à 4 chiffres pour voir la chaîne. Si vous avez oublié le code PIN que vous avez créé pendant la première installation, vous devez utiliser le code PIN master 4725. "Saisir code PIN" s'affiche à l'écran dans ce cas:

Lecture de medias via navigateur média

Si la clé USB n'est pas reconnue après mise hors tension / sous tension ou après une première installation, débranchez la clé USB et éteignez/rallumez le téléviseur. Branchez à nouveau l'appareil.

Pour afficher la fenêtre du navigateur média, appuyez sur la touche "MENU" de la télécommande et sélectionnez Navigateur média en appuyant sur le bouton "◀" ou "▶". Appuyez sur la touche OK pour continuer. Les options du menu Navigateur média s'affiche.

De même, lorsque vous branchez un périphérique USB, l'écran du navigateur média s'affiche automatiquement:

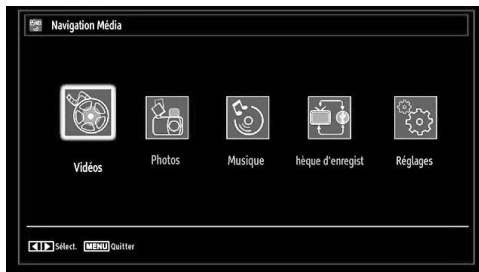

Vous pouvez lire des fichiers de musique, d'image et de vidéo à partir de la carte mémoire USB connectée. Utilisez le bouton "◀" ou "▶" pour sélectionner les options Vidéos, Photos, Musiques ou Réglages.

Affichage de vidéo via USB

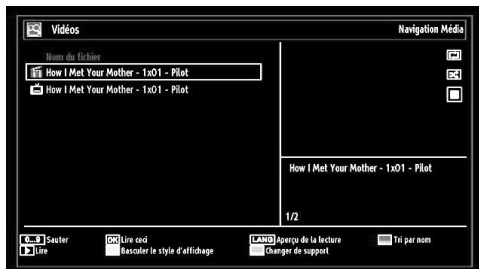

Lorsque vous sélectionnez Vidéos à partir des options principales, les fichiers vidéos disponibles seront filtrés et présentés à l'écran. Vous pouvez utiliser le bouton "▼" ou "▲" pour sélectionner un fichier vidéo et appuyer sur le bouton OK pour lire une vidéo. Si vous sélectionnez un fichier de sous-titre et appuyez sur le bouton OK, vous pouvez sélectionner ou désélectionner ce fichier de sous-titre.

Sauter (Touches numériques): le téléviseur sélectionnera les fichiers en commençant par celui portant la lettre que vous avez saisie grâce aux touches numériques de la télécommande.

Lire ceci (Touche OK): Lit le fichier sélectionné.

Lecture (▶ touche): Lit tous les fichiers multimédia à commencer par celui qui a été sélectionné.

Lang (Aperçu Lecture): affiche le fichier sélectionné dans un petit écran d'aperçu.

Touche ROUGE: Trie les fichiers par nom.

Touche JAUNE: Bascule le style d'affichage.

Touche BLEUE: Modifie le type de support.

Le menu suivant s'affichera pendant la lecture d'un fichier vidéo:



Lecture (▶ Touche): Démarre la lecture vidéo.

Stop (■ touche): Arrête la lecture vidéo.

Pause (|| Touche): Suspend la lecture vidéo.

Rembobiner (◀◀ touche): Revient en arrière.

Avancer (▶▶ Touche): Avance.

Sous-titre/Audio (Bouton LANG.): Règle le sous-titre/ Audio.

Sauter Touche VERTE: Passe à l'heure: Utiliser les touches numériques pour saisir l'heure souhaitée et appuyer à nouveau sur la touche VERT pour continuer.

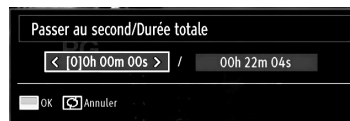

Jaune: Ouvre le menu de correction de l'heure du sous-titre

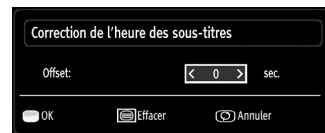

Appuyez sur la touche RETOUR (Quitter) pour revenir au menu précédent.

Affichage de photos via USB

Lorsque vous sélectionnez Photos à partir des options principales, les fichiers d'image disponibles seront filtrés et présentés à l'écran.

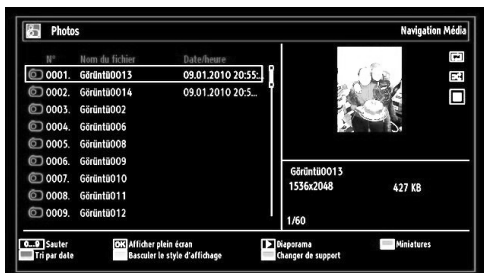

Sauter (Touches numériques) : saute le fichier sélectionné en utilisant les touches numériques.

OK : affiche l'image sélectionnée en plein écran

Diaporama (▶ touche) : Démarre le diaporama en utilisant toutes les images.

Touche VERTE : Affiche les images en mode Miniatures.

Touche ROUGE : Trie les fichiers par date.

Touche JAUNE : Bascule le style d'affichage.

Touche BLEUE : Modifie le type de support.

Options de diaporama



Pause (|| Touche) : Met le diaporama en pause.

Continuer (▶ Touche) : Poursuit la lecture du diaporama.

Boucle/Lecture aléatoire (touche VERTE) : Appuyez une fois pour désactiver la boucle. Appuyez à nouveau pour désactiver la boucle et la lecture aléatoire. Appuyez une nouvelle fois pour activer uniquement la lecture aléatoire. Appuyez à nouveau pour activer tout. Vous pouvez suivre les fonctions désactivées avec le changement d'icônes.

Précédent/Suivant (Boutons Gauche/Droit) : Passe au fichier du diaporama précédent ou suivant.

Pivoter (Boutons Suivant/Précédent) : Pivote l'image à l'aide des touches directionnelles Haut/Bas.

RETOUR (Quitter) : Retourne à la liste des fichiers.

INFO : Affiche l'écran d'aide.

Lire la musique via USB

Lorsque vous sélectionnez Musique à partir des options principales, les fichiers audio disponibles seront filtrés et présentés à l'écran.



Lecture (▶ Touche) : Lit tous les fichiers à commencer par le fichier sélectionné.

Stop (■ touche) : Arrête la lecture du disque.

Pause (|| Touche) : Pause la lecture sélectionnée.

ROUGE : Tri les fichiers par Titre, artiste, ou album.

Boucle/Lecture aléatoire (touche VERTE) : Appuyez une fois pour désactiver la boucle. Appuyez à nouveau pour désactiver la boucle et la lecture aléatoire. Appuyez une nouvelle fois pour activer uniquement la lecture aléatoire. Appuyez à nouveau pour activer tout. Vous pouvez suivre les fonctions désactivées avec le changement d'icônes.

Note:

Si vous lancez la lecture à l'aide du bouton ▶ et activez le symbole [▶], le téléviseur lira le prochain fichier de musique/vidéo. La lecture se fera en conséquence et à la fin de la liste, elle recommencera depuis le début (fonction Boucle).

Si vous lancez la lecture à l'aide du bouton ▶ et activez le symbole [▶], le même fichier de musique ou vidéo sera lu en boucle (fonction Répétition).

Si vous lancez la lecture à l'aide du bouton ▶ ou OK et activez le symbole [▶], le fichier de musique ou vidéo sera lu de façon aléatoire.

Si vous lancez la lecture à l'aide du bouton ▶ ou OK et activez les symboles [▶]/[▶], la lecture du fichier de musique ou vidéo se poursuivra de manière aléatoire et la lecture aléatoire se poursuivra.

0.0,9 (Touches numériques) : le téléviseur sélectionnera les fichiers en commençant par celui portant la lettre que vous avez saisie grâce aux touches numériques de la télécommande.

Lire ceci (Touche OK) : Lit le fichier sélectionné.

Précédent/Suivant (Boutons Gauche/Droit) : Passe à la lecture du fichier précédent ou suivant.

JAUNE : Bascule le style d'affichage.

BLEU : Modifie le type de support.

Bibliothèque des enregistrements

IMPORTANT: Pour afficher la bibliothèque des enregistrements, vous devez d'abord connecter votre lecteur USB à votre téléviseur que vous aurez auparavant pris le soin d'éteindre. Allumez ensuite le téléviseur afin d'activer la fonction d'enregistrement. Dans le cas contraire, l'option d'enregistrement ne sera pas disponible.

Pour afficher la liste des enregistrements », sélectionner l'option « Bibliothèque des enregistrements » et appuyer sur la touche OK. La bibliothèque des enregistrements s'affiche avec les enregistrements disponibles.

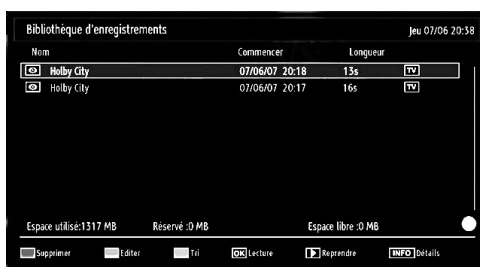

Tous les enregistrements sont conservés dans une liste prévue dans la bibliothèque des enregistrements.

Bouton ROUGE (Supprimer): efface l'enregistrement sélectionné.

Bouton VERT (Modifier): Apporte des modifications à l'enregistrement sélectionné.

Bouton BLEU (Trier): Change l'ordre des enregistrements. Vous pouvez effectuer votre sélection à partir d'une gamme variée d'options de tri.

Bouton OK: Active le menu des options de lecture :

- Lire à partir du début: Lit l'enregistrement à partir du début.
- Reprendre: Recommence les enregistrements.
- Lire à partir d'ici: Spécifie un point de lecture.

Remarque: L'affichage du menu principal et les rubriques du menu seront indisponibles pendant la lecture.

► (Reprendre): Recommence les enregistrements.

INFO (Détails): affiche en détail la description courte des programmes.

Réglages du navigateur média

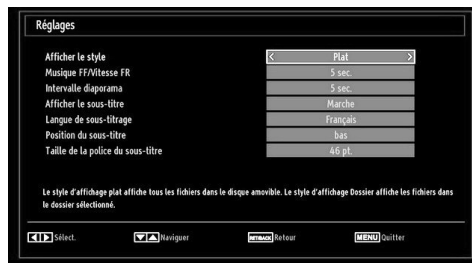

Vous pouvez régler les préférences de votre navigateur média grâce à la boîte de dialogue Réglages. Appuyez sur "▼" ou sur le bouton "▲" pour mettre une option en surbrillance, puis utilisez "◀" ou "▶" pour effectuer le réglage.

Afficher le style: Règle le mode de navigation par défaut.

Vitesse Musique: Ralenti la vitesse avant/arrière.

Intervalle du diaporama: Définit l'intervalle de temps du diaporama.

Afficher le sous-titre: Règle la préférence d'activation du sous-titre.

Position du sous-titre: Définit la position du sous-titre en tant que haut ou bas.

Taille de police du sous-titre: Définit la taille de police du sous-titre (max. 54pt).

Enregistrement du décalage

IMPORTANT: Pour enregistrer un programme, vous devez d'abord connecter votre lecteur USB à votre téléviseur que vous aurez auparavant pris le soin d'éteindre. Allumez ensuite le téléviseur afin d'activer la fonction d'enregistrement. Dans le cas contraire, l'option d'enregistrement ne sera pas disponible.

- Appuyez sur la touche **||** (PAUSE) pendant que vous regardez une diffusion pour basculer en mode de décalage temporel (timeshifting).
- En mode de décalage temporel, le programme marque une pause et est simultanément enregistré dans le disque USB connecté (*). Appuyez à nouveau sur la touche "▶" (PLAY) (LECTURE) pour regarder le programme en pause à partir du moment où il a été interrompu.
- Cette lecture se fait à la vitesse x1 lecture. La barre d'informations affichera l'écart de décalage entre le programme réel et le programme décalé.
- Utilisez les touches ◀◀ / ▶▶ (PRÉCÉDENT/SUIVANT) pour avancer ou reculer la lecture décalée. Une fois le décalage atteint, vous quittez automatiquement le mode Décalage temporel et basculez en diffusion normale.

- Appuyez sur la touche ■ (STOP) pour quitter le mode de décalage temporel.

(*) La durée d'enregistrement du décalage simultané dépend de la taille des fichiers contenus dans votre disque USB connecté et du Décalage Max. défini dans le menu de configuration Enregistrements. Reportez-vous à la section "Enregistrements" pour plus d'informations relatives au réglage du décalage Max.

Remarque: Au cours du décalage temporel, il est impossible de basculer d'une diffusion ou d'une source différente et d'afficher le menu principal.

Enregistrement instantané

IMPORTANT: Pour enregistrer un programme, vous devez d'abord connecter votre lecteur USB à votre téléviseur que vous aurez auparavant pris le soin d'éteindre. Allumez ensuite le téléviseur afin d'activer la fonction d'enregistrement. Dans le cas contraire, l'option d'enregistrement ne sera pas disponible.

- Appuyez sur la touche ■ (ENREGISTREMENT)/(RECORD) pour lancer l'enregistrement instantané d'un programme pendant que vous le regardez. Le message suivant apparaît à l'écran :



- Le message d'enregistrement s'affichera un moment et l'émission en cours sera enregistrée.
- Vous pouvez appuyer à nouveau sur la touche ■ (RECORD)/(ENREGISTREMENT) de la télécommande pour enregistrer l'émission suivante sur l'EPG. Dans ce cas, l'écran affichera les émissions programmées pour l'enregistrement.

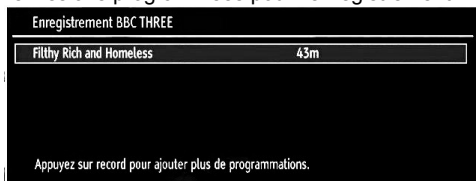

Appuyez sur la touche ■ (STOP) pour annuler l'enregistrement instantané. Le message ci-après s'affichera à l'écran :

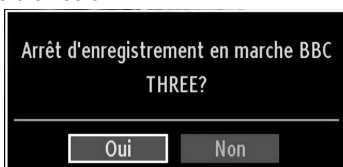

Sélectionnez Oui en appuyant sur les touches "◀" ou "▶" / OK pour annuler l'enregistrement instantané.

Remarque: Au cours de l'enregistrement, il est impossible de basculer d'une diffusion ou d'une source différente et d'afficher le navigateur média.

Regarder les programmes enregistrés

Dans le menu principal, utilisez les touches "◀" ou "▶" pour sélectionner le navigateur. Si l'option Bibliothèque des enregistrements en appuyant sur la touche "◀" ou "▶" et validez à l'aide du bouton OK pour entrer. La bibliothèque des enregistrements s'affiche.

IMPORTANT: Pour afficher la bibliothèque des enregistrements, vous devez d'abord connecter votre lecteur USB à votre téléviseur que vous aurez auparavant pris le soin d'éteindre. Allumez ensuite le téléviseur afin d'activer la fonction d'enregistrement. Dans le cas contraire, l'option d'enregistrement ne sera pas disponible.

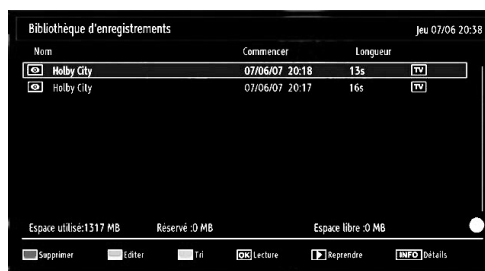

Sélectionnez un élément enregistré dans la liste (s'il a été précédemment enregistré) en vous servant de la touche "▼" ou "▲". Appuyez sur la touche OK pour afficher les options d'affichage. Sélectionnez une option grâce aux touches "▼" / "▲" ou OK.

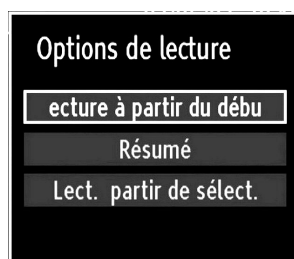

Options de lecture disponibles:

- Lire à partir du début: Lit l'enregistrement à partir du début.
- Reprendre: Recommence les enregistrements.
- Lire à partir d'ici: Spécifie un point de lecture.

Remarque: L'affichage du menu principal et les rubriques du menu seront indisponibles pendant la lecture.

Appuyez sur la touche ■ (STOP) pour mettre fin à une lecture et retourner à la Bibliothèque des enregistrements.

Ralenti avant

Si vous appuyez sur la touche ■■ (PAUSE) pendant que vous regardez les programmes enregistrés, l'option de ralenti avant sera disponible. Vous pouvez utiliser la touche ►► pour le ralenti avant. Pour modifier la vitesse du ralenti avant, appuyez sur la touché ►►.

Changement de la taille d'une image : Formats d'image

- Vous pouvez modifier le format de l'image (la taille de l'image) du téléviseur pour afficher l'image dans des modes zoom différents.
- Appuyez sans interruption sur le bouton **SCREEN** pour modifier la taille de l'image. Les modes zoom disponibles sont listés ci-dessous.

Automatique

Lorsque l'option AUTO est sélectionnée, le format d'écran est ajusté grâce aux informations fournies par la source sélectionnée (si disponible)

Le format affiché en mode AUTO est complètement indépendant des informations WSS qui pourraient être incluses dans le signal de diffusion ou dans le signal en provenance d'un appareil externe.

Remarque: Seul le mode automatique sera disponible en sources HDMI, YPbPr et DTV.

16:9

Ceci étend uniformément les côtés gauche et droit d'une image normale (format d'image 4 :3) pour remplir l'écran de télévision grand format.

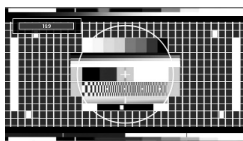

- Pour les images de format 16 :9 qui ont été pressées en une image normale (format d'image 4 :3), utilisez le mode **16:9** pour restaurer l'image à sa forme originale.

Sous-titre

Ce mode agrandit l'image (format d'image 16:9) avec les sous-titres en plein écran.

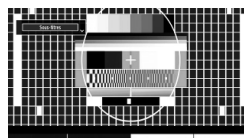

Remarque: Vous pouvez passer à l'option Ecran Haut ou Bas en appuyant sur les touches "▼"/"▲" tandis que Zoom d'images est sélectionné ainsi qu'il suit: Panoramique, Zoom 14:9, Cinéma ou Sous-titres.

14:9

Ce mode agrandit l'image (format d'image 14:9) vers les limites supérieure et inférieure de l'écran.

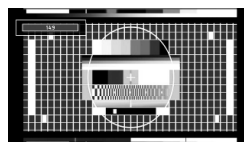

Zoom 14:9

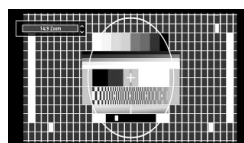

Cette option augmente le zoom de l'image 14:9.

4:3

Utilisez ce mode pour visualiser une image normale (format d'image 4:3) puisqu'il s'agit ici de sa taille originale.

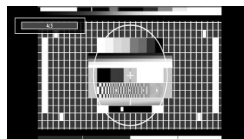

Panoramique

Ceci étend les côtés gauche et droit d'une image normale (format d'image 4 :3) pour remplir l'écran, sans que l'image apparaisse déformée.

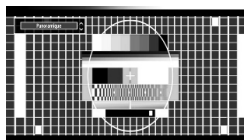

La partie supérieure et la partie inférieure de l'image sont légèrement coupées.

Cinéma

Ce mode agrandit l'image (format d'image 16:9) pour en faire un plein écran.

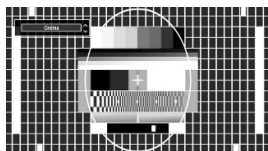

Configuration des réglages d'image

Vous pouvez utiliser différentes configurations de paramètres d'image dans les détails.

Appuyez sur la touche **MENU** et sélectionnez l'icône Image grâce à la touche "◀" ou "▶". Appuyez sur **OK** pour afficher le menu Paramètres d'image.

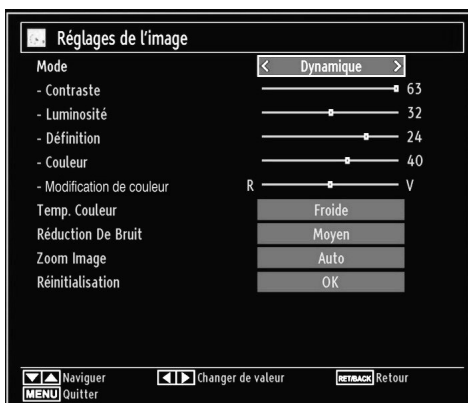

Fonctionnement des éléments du menu Réglages d'image

- Appuyez sur le bouton "▼" ou "▲" pour sélectionner un élément du menu.
- Utilisez le bouton "◀" ou "▶" pour sélectionner une rubrique.
- Appuyez sur la touche **MENU** pour quitter.

Éléments du menu Réglages d'image

Mode: Pour vos besoins de visualisation, vous pouvez régler l'option de Mode y afférente. Le mode Image peut être réglé sur l'une de ces options: **Cinéma, Jeux, Dynamique** et **Naturel**.

Contraste: Règle les valeurs de l'éclairage et de l'obscurité de l'écran.

Luminosité: Règle la valeur de luminosité de l'écran.

Définition: Définit la valeur de netteté des objets affichés à l'écran.

Couleur: Règle la valeur de la couleur, règle les couleurs.

Colour Shift (Modification de couleur): Réglez le ton de la couleur désirée.

Temp. Couleur: Règle le ton de la couleur désirée.

Le paramétrage sur l'option **Froide** donne aux couleurs blanches une accentuation légèrement bleue.

Pour des couleurs normales, sélectionnez l'option **Normale**.

Un réglage sur l'option **Chaud** donne aux couleurs un accent légèrement rouge.

Réduction De Bruit: Si le signal de diffusion est faible et que l'image est bruyante, utilisez le réglage de **Réduction De Bruit** pour réduire l'intensité du bruit. Le mode Réduction de bruit peut être réglé sur l'une de ces options: **Faible, Moyen, Haut** ou **Arrêt**.

Mode jeu: Lorsque le mode Jeu est réglé sur Activé, les réglages du mode jeu, qui sont optimisés pour une meilleure qualité vidéo, seront chargés.

Remarque: Quand le mode Jeu est activé, certains éléments du menu Réglages de l'image ne seront pas disponibles pour être affichés.

Zoom Image: Cette option définit la taille de l'image sur Auto, 16:9, Sous-titre, 14:9, 14:9 Zoom, 4:3, Panoramique ou Cinéma.

Réinitialisation: Réinitialise les paramètres d'image aux valeurs par défaut.

En mode VGA (PC), certains éléments du menu Image seront indisponibles. Au contraire, les paramètres du mode VGA seront ajoutés aux paramètres Image en mode PC.

Réglages de l'image du PC

Pour ajuster les éléments de l'image du PC, procédez comme suit :

Appuyez sur la touche "◀" ou "▶" pour sélectionner l'icône Image. Le menu image apparaît à l'écran.

Les options **Contraste, Luminosité, Couleur, Temp. Couleur** et **Zoom image** de ce menu sont identiques à celles définies dans le menu Image TV sous "Système de principal".

Les paramètres **Son, Réglages** et **Source** sont identiques aux paramètres expliqués dans le système de menu principal.

Position PC: Sélectionnez cette option pour afficher les éléments du menu Position du PC.

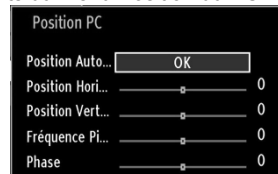

Position Auto...: Optimise automatiquement l'affichage. Appuyez sur **OK** pour optimiser.

Position Hori...: Cette rubrique change l'image horizontalement vers le côté droit ou gauche de l'écran.

Position Vert...: Cet élément déplace l'image verticalement vers le haut ou le bas de l'écran.

Fréquence Pi...: Les réglages de la fréquence pilote corrigent les interférences qui apparaissent comme des lignes verticales dans l'image pour des présentations telles que les feuilles de calcul, les paragraphes ou les textes dans des polices plus petites.

Phase: Selon la résolution et la fréquence de balayage que vous saisissez pour le téléviseur, vous pouvez voir une image voilée ou bruitée à l'écran. Dans un tel cas vous pouvez utiliser cet élément pour obtenir une image claire par essais et erreurs.

Configuration des paramètres sonores

Les paramètres sonores peuvent être configurés en fonction de vos préférences personnelles.

Appuyez sur le bouton **MENU** et sélectionnez la Son icône en utilisant le bouton "◀" ou "▶". Appuyez sur **OK** pour afficher le menu Réglages du son.

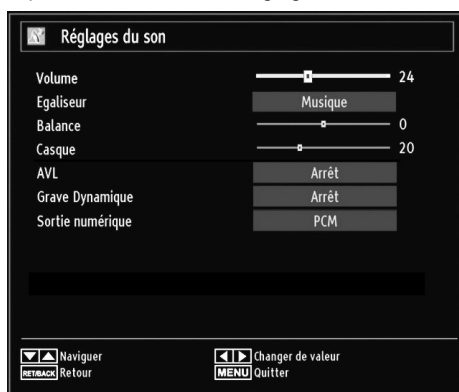

Fonctionnement des éléments du menu Réglages sonores

- Appuyez sur le bouton "▼" ou "▲" pour sélectionner un élément du menu.
- Utilisez le bouton "◀" ou "▶" pour sélectionner une rubrique.
- Appuyez sur la touche **MENU** pour quitter.

Éléments du menu Réglages sonores

Volume: Ajuste le niveau du volume.

Égaliseur: Appuyez sur **OK** pour afficher le sous-menu Égaliseur.



Dans le menu égaliseur, le préréglage peut être changé pour **Musique**, **Film**, **Dialogue**, **Plat**, **Classique** et **Utilisateur**. Appuyez sur la touche **MENU** pour retourner au menu précédent.

Remarque: Les réglages du menu *Egaliseur* ne peuvent être modifiés manuellement que lorsque le mode *Egaliseur* se trouve à **Utilisateur**.

Balance: Ce paramètre s'utilise pour accentuer la balance des haut-parleurs gauche ou droit.

Casque: Règle le volume du casque.

AVL: La fonction de limitation automatique de volume AVL règle le son dans le but d'obtenir un niveau de sortie fixe entre les programmes (par exemple, le niveau de volume des publicités tend à être plus élevé que celui des programmes).

Grave dynamique: La basse dynamique est utilisée pour augmenter l'effet de la basse du téléviseur.

Sortie numérique: Règle le type de sortie audio numérique.

Configuration des paramètres de votre téléviseur

Les paramètres détaillés peuvent être configurés en fonction de vos préférences personnelles.

Appuyez sur la touche **MENU** et sélectionnez l'icône Paramètres à l'aide de la touche "◀" ou "▶". Appuyez sur **OK** pour afficher le menu Réglages.

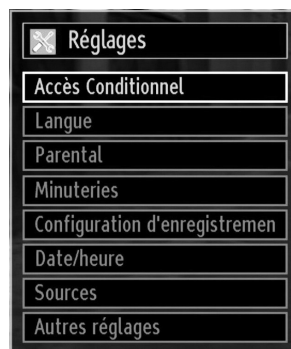

Fonctionnement des éléments du menu Réglages

- Appuyez sur le bouton “▼” ou “▲” pour sélectionner un élément du menu.
- Appuyez sur le bouton **OK** pour sélectionner une option.
- Appuyez sur la touche **MENU** pour quitter.

Éléments du menu Réglage

Accès conditionnel: Contrôle les modules d'accès conditionnel lorsqu'ils sont disponibles.

Langue: Configure les paramètres linguistiques.

Parental: Configure les réglages parentaux.

Minuteries: Règles les minuteries des programmes sélectionnés.

Date/Heure: Sélectionne la date et l'heure.

Sources: Active ou désactive les options sources sélectionnées.

Autres réglages: Affiche les autres options de réglage du téléviseur.

Utilisation du module d'accès conditionnel

IMPORTANT: Insérez ou effacez le module CI uniquement lorsque le téléviseur est ETEINT.

- Afin de regarder certaines chaînes numériques, il peut s'avérer nécessaire d'avoir un module d'accès conditionnel (CAM). Ce module doit être inséré dans la fente CI de votre téléviseur.
- Vous obtiendrez le module d'accès conditionnel CAM (Conditional Access Module) et la carte de visualisation en vous abonnant à une société de chaîne payante, puis insérez ces derniers dans la TV en utilisant la procédure suivante.
- Insérez le module CAM puis la carte dans la fente située dans le couvercle du terminal à l'arrière du téléviseur.
- Le CAM doit être correctement inséré; il est impossible de l'insérer entièrement s'il est inversé. Vous pouvez endommager le CAM ou le terminal TV si le premier est inséré avec une certaine pression.

Branchez le téléviseur à la prise de courant, allumez-la et attendez un moment jusqu'à ce que la carte soit activée.

- Lorsqu'aucun module n'est inséré, le message “**Aucun module Interface Commune détecté.**” apparaît à l'écran.
- Consultez le manuel d'instructions du module pour plus d'informations sur les réglages.

Affichage du menu Accès conditionnel (*)

(*) Ces réglages de menu peuvent varier en fonction du prestataire de services.

Appuyez sur le bouton **MENU** et sélectionnez la deuxième icône en utilisant le bouton “◀” ou “▶”. Appuyez sur **OK** pour afficher le menu Réglages. Utilisez le bouton “▼” ou “▲” pour sélectionner **Accès Conditionnel** et appuyez sur **OK** pour afficher les éléments du menu.

Configuration des préférences linguistiques

Vous pouvez faire fonctionner les paramètres linguistiques du téléviseur grâce à ce menu.

Appuyez sur la touche **MENU** et sélectionnez la cinquième icône grâce à la touche “◀” ou “▶”. Appuyez sur **OK** pour afficher le menu Réglages. Utilisez le bouton “◀” ou “▶” pour sélectionner **Langue** et appuyez sur **OK** pour continuer:



Utilisez le bouton “▼” ou “▲” pour sélectionner une rubrique. Les réglages sont mémorisés automatiquement.

Menu: affiche la langue du système.

Préférée

Ces réglages seront utilisés s'ils sont disponibles. Sinon, les réglages courants seront utilisés.

- **Audio:** Sélectionne la langue audio préférée.
- **Sous-titrage:** Règle la langue de sous-titre. La langue choisie sera vue dans les sous-titres.
- **Télétexte:** Règle la langue du télétexte.
- **Guide:** Définit la langue de guide préférée.

En cours (*)

(*) Ces réglages ne peuvent être modifiés que si le diffuseur les prend en charge. Dans le cas contraire, ils ne seront pas disponibles pour être modifiés.

- **Audio:** Change la langue audio de la chaîne en cours.
- **Sous-titrage:** Règle la langue de sous-titre de la chaîne en cours.

Remarque: Si l'option de Pays est réglée sur une des options Danemark, Suède, Norvège ou Finlande, Le Menu des réglages de langue fonctionnera comme ci-dessous :

Paramètres de Langue

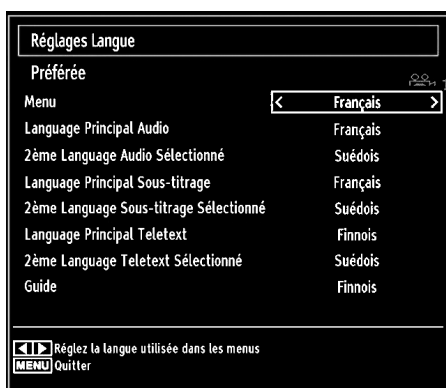

Dans le Menu Configuration, mettez en surbrillance la rubrique Paramètres de langue en appuyant sur les boutons "▼" ou "▲". Appuyez sur OK et le sous-menu « Définition de la Langue » sera affiché sur l'écran.

Pour utiliser la recherche en mode de veille, veuillez vous assurer d'avoir activé cette option en sélectionnant Activé.

Remarques:

- La langue de système détermine la langue des menus sur écran.
- Langue Audio est utilisée pour sélectionner la bande de son des chaînes.
- Les réglages initiaux constituent la première priorité lorsque de nombreux choix sont disponibles. Lorsque les premières options sont disponibles, les réglages secondaires sont relégués au second plan.

Contrôle parental

Pour éviter que certains programmes soient regardés, des chaînes et des menus peuvent être verrouillés grâce au système de contrôle parental.

Cette fonction active ou désactive le système de protection de menu et permet le changement du mot de passe.

Appuyez sur le bouton **MENU** et sélectionnez la deuxième icône en utilisant le bouton "◀" ou "▶". Appuyez sur **OK** pour afficher le menu Réglages. Utilisez le bouton "▼" ou "▲" pour sélectionner **Parental** et appuyez sur **OK** pour continuer:

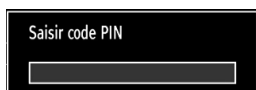

Pour afficher les options du menu de verrouillage, saisissez le code PIN. Par défaut, ce code est réglé en usine à **4725**. Une fois le code approprié saisi, le menu Réglage parental s'affichera:



Fonctionnement du menu Réglage parental (*)

- Sélectionnez une rubrique en utilisant le bouton "▼" ou "▲".
- Utilisez le bouton "◀" ou "▶" pour sélectionner une rubrique.
- Appuyez sur la touche **OK** pour afficher plus options.

(*) Si vous définissez l'option Pays sur RU lors de la première installation, les options Verrouillage maturité et Verrouillage parental ne seront pas visibles. Cette option est disponible uniquement pour les pays de l'UE.

Verrouill. menu: L'option Verrouillage Menu active ou désactive l'accès au menu. Vous pouvez désactiver l'accès au menu d'installation ou tout le système de menu.

Verrouil. enfants (en option): Après installation, cette option recherche l'information relative aux émissions parentales et si ce niveau parental a été inactivé, l'accès à la diffusion n'est pas activé. La valeur par défaut est définie sur 18 ans.

Verrouillage d'enfants (en option): Lorsque l'option Verrouillage Parental est sélectionnée, le téléviseur peut uniquement être contrôlé à l'aide de la télécommande. Dans ce cas, les boutons du panneau de contrôle ne fonctionneront pas, en dehors du bouton Veille/Marche. Lorsque le verrouillage enfants est activé, vous pouvez faire passer le téléviseur en mode Veille en appuyant sur le bouton Veille/Marche. Pour allumer le téléviseur à nouveau, il vous faut utiliser la télécommande. Ainsi, si l'un de ces boutons est pressé, "**Verrouillage d'enfants activé**" s'affiche à l'écran lorsque la fenêtre de menu n'est pas visible.

Saisir le code PIN: Définit un nouveau code PIN. Utilisez les boutons numériques pour saisir un nouveau mot de passe. Vous aurez à saisir votre nouveau mot de passe pour une deuxième fois afin de le confirmer.

IMPORTANT: Le code PIN d'usine par défaut est **4725**. Si vous le modifiez, assurez-vous de le noter et de le conserver en lieu sûr.

Minuteries

Pour afficher le menu Minuteries, appuyez sur la touche **MENU** et sélectionnez l'icône Liste des chaînes grâce à la touche "◀" ou "▶". Appuyez sur **OK** pour afficher le menu Liste des chaînes. Utilisez le bouton "▼" ou "▲" pour sélectionner l'option Minuteries et appuyez sur **OK** pour continuer:

Réglage de la minuterie sommeil

Ce réglage sert à paramétrer le téléviseur de sorte qu'il s'éteigne après un certain temps.

- Sélectionnez l'option Minuterie Sommeil à l'aide du bouton "▼" ou "▲".
- Utilisez le bouton "◀" ou "▶" pour régler. Le minuteur peut être programmé entre **Arrêt** et **2.00** heures (120 minutes) par intervalle de 30 minutes.

Réglages des minuteries de programmes

Vous pouvez régler les minuteries de programme pour un programme précis à l'aide de cette option.

Appuyez sur le bouton "▼" pour régler les minuteries sur un événement. Les boutons de fonction de la minuterie du programme TV apparaîtront à l'écran.

Ajout d'une minuterie

- Pour ajouter un minuteur, pressez le bouton JAUNE sur la télécommande. Le menu suivant apparaît à l'écran :

Type de réseau : Cette fonction n'est pas disponible pour réglage.

Type de minuterie: Vous pouvez sélectionner le type de minuterie en tant que Enregistrer ou Minuterie.

Chaîne : Change la chaîne en utilisant "◀" ou "▶".

Type d'enregistrement: Cette fonction n'est pas disponible pour réglage.

Date: Saisissez une date en appuyant sur les touches numériques.

Démarrage : Saisissez une heure de démarrage en appuyant sur les touches numériques.

Fin: Saisissez une heure de fin en appuyant sur les touches numériques.

Durée: Affiche la durée entre l'heure de démarrage et l'heure de fin.

Répétition: Règle une minuterie suivant les options ci-après : Une fois, Quotidien, ou Hebdomadaire. Utilisez le bouton "◀" ou "▶" pour sélectionner une option.

Modifier / Supprimer: Définir le changement/supprimer la permission.

Lecture: Définit la permission de lecture et les réglages parentaux.

- Appuyez sur le bouton VERT pour mémoriser la minuterie. Appuyez sur la touche ROUGE pour annuler.

Modification d'une minuterie

- Sélectionnez la minuterie à modifier en appuyant sur le bouton "▼" ou "▲".
- Appuyez sur la touche VERTE. L'écran Modifier la minuterie s'affichera.
- Une fois la modification terminée, appuyez sur le bouton VERT pour mémoriser. Vous pouvez appuyer sur la touche MENU pour annuler.

Suppression d'une minuterie

- Sélectionnez la minuterie à supprimer en appuyant sur le bouton "▼" ou "▲".
- Appuyez sur le bouton ROUGE.
- Sélectionnez OUI en utilisant les boutons "◀" ou "▶" pour supprimer la minuterie. Sélectionnez NON pour annuler.

Enregistrer la configuration

Sélectionnez l'option Configuration de l'enregistrement dans le menu Réglages pour configurer les paramètres d'enregistrement. Le menu ci-après s'affiche pour vous permettre d'enregistrer votre configuration.

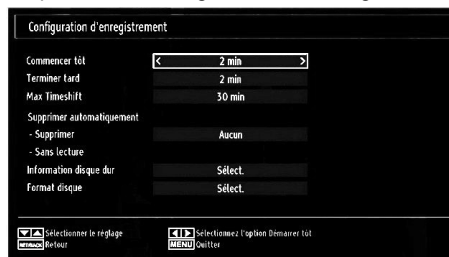

Les options suivantes sont disponibles pour ajustements :

Commencer tôt (*)

Permet de définir l'heure de démarrage de la minuterie pour qu'elle commence plus tôt.

(*) Disponible uniquement pour les options des pays de l'UE.

Finir tard (*)

Permet de définir l'heure de démarrage de la minuterie pour qu'elle commence plus tard.

(*) Disponible uniquement pour les options des pays de l'UE.

Décalage max.

Cette option vous donne la possibilité de définir le temps maximum autorisé pour un décalage temporel. Les options relatives à la durée sont approximatives et peuvent varier en conséquence suivant la diffusion reçue.

Formater le disque

IMPORTANT: Veuillez noter que **TOUTES** les données contenues dans le disque USB seront perdues et le format du disque sera converti à FAT32 si vous activez cette option.

- Si vous souhaitez supprimer tous les fichiers contenus dans le lecteur ou la carte mémoire du disque dur USB connecté, vous pouvez recourir à l'option Formater le disque.
- Par ailleurs, si votre disque USB connaît des dysfonctionnements, vous pouvez essayer de formater le disque USB. Dans la plupart des cas, le fait de formater le disque USB résout le problème; toutefois, **TOUTES** les données contenues dans le disque USB seront perdues en pareille situation.
- Appuyez sur le bouton OK une fois l'option Formater le disque mise en surbrillance. Un menu apparaîtra à l'écran, vous invitant à saisir un code PIN. Si vous n'avez pas modifié le code PIN, utilisez celui qui a été prévu par défaut (4725). Après l'avoir saisi, une fenêtre d'invite apparaît à l'écran pour vous aider à veiller à ce que le disque dur soit formaté; sélectionnez "OUI" et appuyez sur OK pour valider le formatage du disque dur. Sélectionnez "NON" et appuyez sur OK pour annuler. Assurez-vous d'avoir sauvegardé vos enregistrements importants avant de procéder au formatage du disque USB.

Infos sur le disque dur

Pour afficher les détails relatifs au disque USB, mettez l'option Infos sur le disque dur en surbrillance en vous servant de la touche "▼" ou "▲" et appuyez sur OK. Les informations relatives au disque USB s'afficheront :

Configuration date / heure

Sélectionnez **Date/Heure** dans le menu Réglages pour configurer les réglages Date/Heure. Pressez le bouton **OK**.



- Utilisez le bouton "▼" ou "▲" pour sélectionner Date / Heure.

Les options Date, Heure, Le mode de réglage de l'heure et Zone Horaire seront disponibles.

Utilisez la touche "▲" ou "▼" pour mettre le mode Paramètre heure en surbrillance. Le mode Paramètre heure est défini à l'aide de la touche "◀" ou "▶". Il peut être paramétré sur AUTO ou MANUEL.

Lorsque AUTO est sélectionné, les options Heure et Zone Horaire ne seront pas disponibles pour être réglées. Si l'option MANUEL est sélectionnée, le zone horaire peut en pâtir:

- En appuyant sur le bouton "▲" ou "▼", vous sélectionnez l'option «Zone Horaire».

Utilisez les boutons "◀" ou "▶" pour changer le zone horaire entre GMT-12 et GMT+12. L'heure qui s'affiche au-dessus de la liste de menu changera selon le zone horaire sélectionné.

- Les modifications sont mémorisées automatiquement. Appuyez sur **MENU** pour quitter.

Configuration des paramètres source

Vous pouvez activer ou désactiver les options source sélectionnées. Le téléviseur ne basculera pas vers les options de source désactivées quand vous appuyez sur le bouton **SOURCE**.

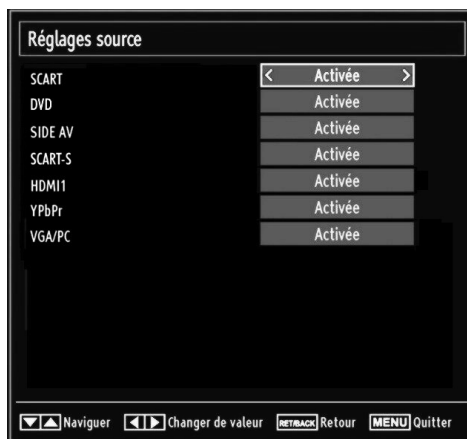

- Sélectionnez **Sources** dans le menu Réglages et appuyez sur le bouton **OK**.
- Pressez le bouton "▼" ou "▲" pour sélectionner une source.
- Utilisez le bouton "◀" ou "▶" pour activer ou désactiver une source sélectionnée. Les modifications sont mémorisées automatiquement.

Configuration des autres réglages

Pour afficher les préférences de configuration générale, sélectionnez **Autres réglages** dans le menu Réglages et appuyez sur le bouton **OK**.



Fonctionnement

- Appuyez sur le bouton “▼” ou “▲” pour sélectionner une option.
- Utilisez le bouton “◀” ou “▶” pour sélectionner une option.
- Appuyez sur **OK** pour afficher un sous-menu.

Temps effacement OSD: Change la durée de temporisation des écrans de menu.

Recherche chaînes codées: Lorsque ce paramètre est activé, le processus de recherche localisera également les chaînes cryptées. Si le réglage est paramétré sur **Arrêt**, les chaînes cryptées ne seront pas localisées en recherche automatique ou manuelle.

Rétro-éclairage (en option): Cette option contrôle le niveau de rétroéclairage qui peut être défini sur les modes Maximum, Minimum, Moyen, et Eco (en option).

Mode d'économie d'énergie: Utilisez le bouton “▼” ou “▲” pour sélectionner le mode d'économie d'énergie. Appuyez sur le bouton “◀” ou “▶” pour activer ou désactiver le mode d'économie d'énergie.

Reportez-vous à la section « Informations à caractère environnemental » du présent manuel pour de plus amples informations relatives au mode d'économie d'énergie.

Remarque: La fonction de rétroéclairage ne sera pas visible lorsque le mode d'économie d'énergie est activé.

Fond bleu: Active ou désactive le système du fond bleu quand le signal est faible ou absent.

Mise à jour du logiciel: Pour vous assurer que votre téléviseur dispose en permanence des dernières informations de mise à niveau, vous pouvez utiliser ce réglage. Pour un bon fonctionnement, veuillez vous assurer que le téléviseur est réglé en mode de veille.

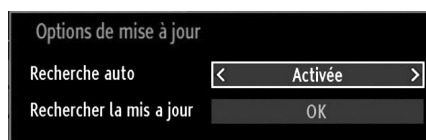

Vous pouvez activer ou désactiver la mise à jour automatique en réglant l'option **Recherche auto**.

Vous pouvez procéder à une recherche manuelle de nouveaux logiciels en sélectionnant l'option **Rechercher la mis a jour**.

Malentendant: Si le diffuseur active un quelconque signal particulier concernant le son, vous pouvez activer ce paramètre afin de recevoir de tels signaux.

Description Audio: La description audio renvoie à une piste de narration supplémentaire réservée aux déficients visuels et malentendants. Le narrateur de la description accompagne la présentation, décrivant ainsi ce qui se passe à l'écran pendant les pauses naturelles (et parfois pendant les dialogues, s'il le juge nécessaire). Vous ne pouvez utiliser cette option que si le diffuseur la prend en charge.

ARRÊT automatique TV: Vous pouvez définir la valeur de temporisation de l'option de mise hors tension automatique du téléviseur. Après avoir atteint la valeur de temporisation, si le téléviseur ne fonctionne pas suivant l'heure sélectionnée, il s'éteindra.

Recherche en mode de veille (en option)

Utilisez les touches “▼” ou “▲” pour sélectionner « Recherche en mode de veille » et appuyez sur le bouton “◀” ou “▶” pour activer ou désactiver. Si vous faites passer l'option Veille à l'option Désactivé, cette fonction ne sera pas disponible. Pour utiliser l'option de recherche en mode de veille, veuillez vous assurer d'avoir activé l'option Recherche en mode de veille.

Autres Fonctions

Affichage des informations TV: Les informations relatives au numéro du programme, nom du programme, indicateur de son, heure, télétexte, type de chaîne, et résolution sont affichées à l'écran quand un nouveau programme est saisi ou lorsque le bouton "INFO/i" est pressé.

Fonction Muet: Appuyez sur le bouton "X" pour désactiver le son. L'indicateur Muet s'affiche dans la partie supérieure de l'écran. Pour annuler la coupure du son, il existe deux alternatives ; la première consiste à appuyer sur le bouton "X" et la seconde revient à augmenter le niveau de volume.

Sélection du mode image: En pressant le bouton **PRESETS**, vous pouvez modifier les paramètres du **Mode Image** selon vos besoins. Les options disponibles sont Dynamique, Naturel, et Cinéma.

Affichage des sous-titres: Vous pouvez activer les sous-titres en appuyant sur la touche **SUBTITLE** de la télécommande. Appuyez à nouveau sur le bouton **SUBTITLE** pour désactiver la fonction sous-titre.

Si l'option « **Sous-titre** » est activée, le fait d'appuyer sur la touche "☰" amène le message d'avertissement ci-après à s'afficher à l'écran (** au RU uniquement)

Les services interactifs ne sont pas disponibles lorsque les sous-titres sont activés. Voulez-vous désactiver les sous-titres maintenant?

Oui

Non

Télétexte

Le télétexte transmet des informations portant sur l'actualité, le sport et la météo sur votre téléviseur. Notez que si le signal se dégrade, par exemple dans des conditions météorologiques mauvaises ou défavorables, certaines erreurs textuelles peuvent se produire ou le mode télétexte peut être interrompu.

Les boutons de fonction télétexte sont listés ci-dessous:

"☰" **Télétexte / Mix** : Active le mode télétexte lorsque vous l'appuyez une fois. Appuyez à nouveau pour installer l'écran du télétexte au-dessus du programme (mix). Le fait d'appuyer à nouveau vous amènera à quitter le mode télétexte.

"RETURN" - **Sommaire**: Sélectionne la page d'index du télétexte.

"INFO/?" - **Révéler**: Révèle les informations cachées (par ex. solutions de jeux).

"OK" **Retenir**: Retient une page de texte au moment opportun. Appuyez à nouveau pour reprendre.

"◀/▶" **Pages de sous-code** : Sélectionne les pages de signaux d'affichage quand le télétexte est activé.

P+ / P- et numéros de (0 à 9): Appuyez pour sélectionner une page.

Remarque: La plupart des stations TV utilisent le code 100 pour leurs pages d'index.

Touches de couleur (ROUGE/VERTE/JAUNE/BLEUE)

Votre TV supporte à la fois les systèmes **FASTEXT** et **TOP text**. Lorsque ces systèmes sont disponibles, les pages sont divisées en groupes ou en sujets. Lorsque le système **FASTEXT** est disponible, certaines sections d'une page de télétexte prennent un code de couleur et peuvent être sélectionnées en appuyant sur les boutons colorés. Appuyez sur un bouton de couleur correspondant à vos besoins. Les textes colorés apparaîtront, indiquant quels boutons colorés utiliser lorsque la transmission **TOP text** est présente. Le fait d'appuyer sur les touches "▼" ou "▲" nécessitera la page suivante ou précédente respectivement.

Conseils

Entretien de l'écran: Nettoyez l'écran avec un chiffon doux légèrement humecté. N'utilisez pas de solvants abrasifs parce qu'ils peuvent endommager la couche de revêtement de l'écran du téléviseur. Pour votre sécurité, débranchez la prise d'alimentation lors du nettoyage du poste. Quand vous déplacez le téléviseur, tenez-le de façon appropriée par le bas.

Persistance d'image: Veuillez remarquer que des images fantômes peuvent s'afficher en même temps qu'une image persistante. La persistance de l'image du téléviseur LCD peut disparaître après quelque temps. Essayez d'éteindre le téléviseur pendant un moment.

Pour éviter qu'une telle situation ne se produise, ne laissez pas l'écran en image fixe pendant longtemps.

Pas d'alimentation: Si votre téléviseur n'est pas alimenté, veuillez vérifier le câble d'alimentation principal et le branchement du câble d'alimentation à la prise secteur.

Mauvaise image: Avez-vous sélectionné le système de TV approprié ? Est-ce que votre téléviseur ou votre antenne sont très proches d'un appareil audio qui n'est pas branché à la terre ou d'une lumière au néon, etc. ? Des montagnes ou de hauts bâtiments peuvent être à l'origine des images doubles et des images fantômes. Parfois, vous pouvez améliorer la qualité de l'image en changeant la direction de l'antenne. Est-ce que l'image ou le télétexte sont méconnaissables ? Vérifiez si vous avez introduit la fréquence appropriée. Veuillez régler à nouveau les chaînes. La qualité de l'image peut se dégrader lorsque deux périphériques sont connectés au téléviseur au même moment. Dans ce cas, débranchez l'un des périphériques.

Pas d'image: Est-ce que l'antenne est correctement branchée ? Est-ce que les prises sont correctement branchées à la prise d'antenne ? Est-ce que le câble d'antenne est endommagé ? Les fiches appropriées sont-elles utilisées pour brancher l'antenne ? En cas d'incertitudes, veuillez contacter votre fournisseur. Aucune image signifie que votre téléviseur ne reçoit aucune transmission. Avez-vous appuyé sur les boutons appropriés de la télécommande ? Essayez une nouvelle fois. Assurez-vous également que la bonne source d'entrée a été sélectionnée.

Son: Vous ne pouvez entendre aucun son. Avez-vous coupé le son en appuyant sur le bouton  ? Le son sort d'un seul haut-parleur. Est-ce que la balance est à l'extrémité d'une direction ? Consultez le **menu Son**.

Télécommande: Votre téléviseur ne répond pas à la télécommande. Il se peut que les piles soient usagées. Si tel est le cas, vous pouvez utiliser les boutons du téléviseur.

Sources d'entrée: Si vous ne pouvez sélectionner aucune source d'entrée, il est possible qu'aucun périphérique ne soit connecté. Vérifiez les câbles AV et les branchements si vous avez essayé de brancher un appareil.

Enregistrement non disponible: Pour enregistrer un programme, vous devez d'abord connecter votre lecteur USB à votre téléviseur que vous aurez auparavant pris le soin d'éteindre. Allumez ensuite le téléviseur afin d'activer la fonction d'enregistrement. Dans le cas contraire, l'option d'enregistrement ne sera pas disponible. Si vous ne parvenez pas à effectuer un enregistrement, essayez d'éteindre le téléviseur et d'insérer à nouveau le périphérique USB pendant que la télé reste éteinte.

Le périphérique USB est trop lent: Si le message "USB trop lent" s'affiche à l'écran au début d'un enregistrement, essayez de recommencer l'enregistrement. Si le même message d'erreur s'affiche, il est possible que votre disque USB n'ait pas la vitesse requise. Essayez de connecter un autre disque USB.

Annexe A : Modes d'affichage typiques d'une entrée de PC

L'affichage présente une résolution maximale de 1360x768. Le tableau ci-après est une illustration de quelques modes d'affichage vidéo typiques. Votre téléviseur ne peut pas prendre en charge différentes résolutions. Les modes de résolution pris en charge figurent sur la liste ci-dessous. Si vous faites passer votre PC à un mode non pris en charge, un message d'avertissement apparaît à l'écran.

Index	Résolution	Fréquence
1	640x400	70 Hz
2	640x480	60 Hz
3	640x480	75 Hz
4	800x600	60 Hz
5	800x600	75 Hz
6	1024x768	60 Hz
7	1024x768	70 Hz
8	1024x768	75 Hz
9	1152x864	75 Hz
10	1280x768	60 Hz
11	1280x1024	60 Hz
12	1360x768	60 Hz

Annexe B : Compatibilité des signaux AV et HDMI (types de signal d'entrée)

Source	Signaux pris en charge		Disponible
EXT (SCART)	PAL 50/60		O
	NTSC 60		O
	RGB 50		O
	RGB 60		O
AV latéral	PAL 50/60		O
	NTSC 60		O
YPbPr	480I	60Hz	O
	480P	60Hz	O
	576I	50Hz	O
	576P	50Hz	O
	720P	50Hz	O
	720P	60Hz	O
	1080I	50Hz	O
	1080I	60Hz	O
	1080P	50Hz	O
	1080P	60Hz	O
HDMI1	480I	60Hz	O
	480P	60Hz	O
	576I	50Hz	O
	576P	50Hz	O
	720P	50Hz	O
	720P	60Hz	O
	1080I	50Hz	O
	1080I	60Hz	O
	1080P	50Hz	O
	1080P	60Hz	O
	1080P	24Hz	O

(X: Non disponible, O: Disponible)

Dans certains cas, un signal sur l'écran du téléviseur LCD peut ne pas s'afficher correctement. Le problème peut être une incompatibilité avec les normes de l'équipement source (DVD, décodeur, etc.). Si vous rencontrez un tel problème, veuillez contacter votre fournisseur et le fabricant de l'appareil source.

Annexe C: Résolutions DVI prises en charge

Reportez-vous aux résolutions suivantes au moment de raccorder les connecteurs à votre téléviseur à l'aide des câbles DVI (non fournis).

	24Hz	25Hz	30Hz	50Hz	60Hz
480i					<input checked="" type="checkbox"/>
480p					<input checked="" type="checkbox"/>
576i				<input checked="" type="checkbox"/>	
576p				<input checked="" type="checkbox"/>	
720p				<input checked="" type="checkbox"/>	<input checked="" type="checkbox"/>
1080i				<input checked="" type="checkbox"/>	<input checked="" type="checkbox"/>
1080p	<input checked="" type="checkbox"/>	<input checked="" type="checkbox"/>	<input checked="" type="checkbox"/>	<input checked="" type="checkbox"/>	<input checked="" type="checkbox"/>

Annexe D : Formats de fichier pris en charge pour le mode USB

Média	Extension de fichier	Format		Remarques
		Vidéo	Audio	(Résolution maximale/Débit binaire, etc.)
Lecture	.mpg / .dat / .vob / mkv / rmvb / ts / trp / tp/	MPEG1	MPEG Layer 1/2/3	20Mbit/sec
		MPEG2	MPEG2	
		XviD/ 3ivx	PCM/MP3	Version XviD jusqu'à: 1.1.2
		Mpeg2-TS H264-TS	EAC3/ AC3	20Mbit/sec
		RMVB	IMA/LBR	10Mbit/sec
		MPEG4	PCM/MP3	
	.avi	MS ISO MPEG4	PCM/MP3	Prend en charge SP et ASP
		MJPEG	PCM	30fps@VGA
Musique	m4a-	-	-	Fréquence de test: 8K ~ 48KHz Bit Rate: 24kbps~384Kbps
	.mp3	-	MPEG 1/2 Layer 1/ 2/ 3 (MP3)	Fréquence de test: 8K ~ 48KHz Bit Rate: 128bps~320Kbps
Photo	.jpg	JPEG de base		WxH = 15360x8640
		JPEG Progressif		WxH = 1024x768



Annexe E: Mise à jour du logiciel

- Votre téléviseur a la possibilité de rechercher et d'effectuer la mise à jour de nouveaux logiciels sur les chaînes de télévision.
- Pour rechercher les chaînes de diffusion, le téléviseur cherche les chaînes disponibles mémorisées dans vos paramètres. Avant toute recherche de mise à jour de logiciel donc, il est conseillé d'effectuer une recherche automatique et d'effectuer la mise à jour de toutes les chaînes disponibles.

1) Recherche de mise à jour de logiciels à travers l'interface utilisateur

- Il est possible d'effectuer une recherche manuelle pour vérifier si une nouvelle mise à jour de logiciel est disponible pour votre téléviseur.
- Parcourez simplement le menu principal. Choisissez **Paramètres** et sélectionnez le menu **Autres paramètres**. Dans le menu **Autres paramètres**, sélectionnez l'élément **Mise à jour de logiciel** et appuyez sur le bouton **OK** pour ouvrir le menu **Options de mise à jour**.
- Dans le menu **Options de mise à jour**, sélectionnez l'élément **Rechercher les mises à jour** et appuyez sur le bouton **OK**.
- Si une mise à jour est disponible, il commence à la télécharger. Une barre de progression indique le temps de téléchargement restant. Lorsque le téléchargement est effectué avec succès, un message s'affiche et vous invite à redémarrer pour activer le nouveau logiciel. Appuyez sur **OK** pour poursuivre l'opération de redémarrage.

2) Recherche à 3 :00 H et mode de mise à jour

- Si l'option **Recherche automatique** du menu **Options de mise à jour** est active, le téléviseur se met automatiquement en marche à 3 heures du matin et lance la recherche de chaînes de diffusion pour la mise à jour du nouveau logiciel. Si un nouveau logiciel est trouvé et téléchargé avec succès, le téléviseur commence à fonctionner avec la nouvelle version du logiciel au prochain démarrage.

Remarque relative au redémarrage: *Le redémarrage est la dernière étape du processus de mise à jour d'un logiciel lorsque le téléchargement de celui-ci a été effectué avec succès. Pendant le redémarrage, le téléviseur réalise des initialisations finales. Pendant l'opération de redémarrage, le panneau d'alimentation se ferme et le LED avant le signale par un clignotement. Environ 5 minutes plus tard, le téléviseur redémarre avec un nouveau logiciel activé.*

- Si celui-ci ne démarre pas après 10 minutes, débranchez-le, patientez 10 autres minutes, puis branchez-le à nouveau. Il devrait s'ouvrir en toute sécurité, doté d'un nouveau logiciel. Si le téléviseur ne se remet toujours pas en marche, veuillez encore débrancher et brancher un certain nombre de fois encore. Si votre appareil ne parvient toujours pas à fonctionner, veuillez contacter le service d'assistance à la clientèle pour obtenir de l'aide.

Attention : *Évitez de débrancher le téléviseur lorsque le voyant LED clignote pendant le redémarrage. Dans le cas contraire, vous pourriez endommager votre téléviseur et serez amené à le confier à un technicien agréé (uniquement) pour réparation.*

Spécifications

TÉLÉDIFFUSION

PAL/SECAM B/G D/K K' I/I' L/L'

RÉCEPTION DE CANAUX

VHF (BANDE I/III)

UHF (BANDE U)

HYPERBANDE

NOMBRE DE CANAUX PRÉRÉGLÉS

1000

INDICATEUR DE CHAÎNE

Affichage à l'écran

ENTRÉE D'ANTENNE RF

75 Ohms (Non équilibré)

TENSION DE FONCTIONNEMENT

220-240V AC, 50 Hz.

AUDIO

German + Nicam Stereo

PUISSANCE DE SORTIE AUDIO ($W_{RMS.}$) (10% THD)

2 x 6

CONSUMMATION ÉLECTRIQUE (W)

90 W (max)

< 1 W (Veille)

PANNEAU

Écran 16 :9, Taille de l'écran 26"

DIMENSIONS (mm)

PxLxH (Avec pied): 164,75 x 645,40 x 483,70

Poids (en Kg): 9,15

PxLxH (Sans pied): 88,70 x 645,40 x 433,00

Poids (en Kg): 8,70

Réception numérique	APPAREIL MHEG-5 conforme à l'ISO / IEC 13522-5 UK engine Profile 1	Pour le RU
	Support conforme à l'ISO/IEC 135818-6 et au profil UK DTT	
	Gamme de fréquence 474-850 MHz pour les modèles du RU	
	170-862 MHz pour les modèles de l'UE.	
	Normes de transmission : TNT. MPEG-2, MPEG-4	
	Démodulation COFDM avec mode 2K/8K FFT	
	FEC: tous les modes DVB	
	Vidéo: MP@ML, PAL, 4:3/16:9	
	Audio: MPEG Layer I&II 32/44.148kHz.	

Français - 36 -

Table des matières

Caractéristiques techniques	37
Caractéristiques Générales	37
Consignes de sécurité	38
Remarques sur les disques	38
Comment manipuler vos disques	38
Nettoyage	38
Notification de licence.....	38
Comment Regarder un DVD	38
Boutons du panneau de contrôle du DVD	39
Aperçu de la télécommande.....	39
Fonctionnement général.....	40
Lecture générale.....	41
Lecture de base.....	41
Sachez que:.....	41
Remarques sur la lecture :.....	41
Éléments du menu de configuration	41
Page de configuration vidéo	41
Type TV.....	41
DivX VOD	41
Configuration de la langue.....	41
LANGUE OSD	41
AUDIO	42
MENU DU DISQUE	42
SOUS-TITRE	42
Préférences	42
PAR DEFAUT.....	42
DOWNMIX	42
MOT DE PASSE (Changer le mot de passe):	42
SORTIE SPDIF	42
Dépannage.....	43
La qualité d'image est mauvaise (DVD)	43
Le disque ne se met pas en marche	43
Langue OSD incorrecte	43
Certaines fonctions (Angle, Zoom etc) ne marchent pas	43
Pas d'image	43
Pas de son.....	43
Distorsion de son	43
Pas de réponse de la télécommande	43
Rien ne fonctionne.....	43
Définition des termes.....	44
Disques Compatibles	45
Caractéristiques techniques	45

Caractéristiques techniques

Caractéristiques Générales

- Lecture DVD / CD / CD-R / CD-RW / MP3 / JPEG / MPEG / DivX playback.
- Lecture NTSC/PAL playback (selon le contenu du disque)
- LPCM audio via sortie audio numérique coaxiale. (en option).
- Support Multi-audio (jusqu'à 8) (Selon le contenu du disque)
- Support Multi-sous-titres (jusqu'à 32) (Selon le contenu du disque)
- Support Multi-angle (jusqu'à 9) (Selon le contenu du disque)
- Contrôle parental 8 niveaux
- Lecture rapide avant et arrière dans 5 vitesses différentes. (2x, 4x, 8x, 16x, 32x)
- Lecture au ralenti dans 4 vitesses différentes. (1/2x, 1/4x, 1/8x, 1/16x avant)
- Lecture image par image avant.
- Mode recherche
- Répétition
- Sortie audio coaxiale (en option)
- Les disques copiés peuvent être incompatibles.

NB

- Ce lecteur de DVD peut ne pas prendre en charge certains enregistrements en raison des différences notées dans les formats d'enregistrement ou du type de disque.
- Veuillez lire le manuel d'utilisation du propriétaire concernant la lecture du MP3.
- Les disques CD-R/CD-RW enregistrés par la méthode CD-DA peuvent être lus. Certains disques CD-R/CD-RW peuvent être incompatibles à cause du laser et du design du disque.
- Les disques DVD-R/RW enregistrés par la méthode DVD-Vidéo peuvent être lus. Certains disques DVD-R/RW peuvent être incompatibles à cause du laser et du design du disque.
- Certains disques peuvent être incompatibles avec la fonction JPEG Viewer en raison de différents formats d'enregistrement ou de condition des disques.

Consignes de sécurité

ATTENTION

Le lecteur de DVD est un produit laser de classe 1. Cependant, il utilise un rayon laser visible pouvant vous exposer à des radiations dangereuses. Utilisez correctement ce lecteur en suivant les instructions.

**CLASS 1
LASER PRODUCT**

RISQUE D'ELECTROCUTION

La tête de flèche clignotante à l'intérieur d'un triangle équilatéral sert à prévenir l'utilisateur de la présence, à l'intérieur de l'appareil, « d'une forte » tension mal isolée et suffisamment puissante pour éventuellement électrocuter quelqu'un.



Le point d'exclamation à l'intérieur d'un triangle équilatéral a pour fonction d'alerter l'utilisateur de la présence d'instructions importantes pour le bon fonctionnement et l'entretien (maintenance) dans la documentation fournie avec l'appareil.



Remarques sur les disques

Comment manipuler vos disques

- Pour garder le disque propre, tenez-le par ses bords. Ne touchez pas la surface.
- Ne collez pas de papier ou de ruban adhésif sur le disque.
- Si le disque est sali par quelque substance que ce soit, par exemple de la colle, enlevez-la avant de l'utiliser.

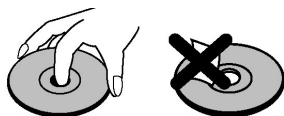

- N'exposez pas le disque directement à la lumière solaire ou à des sources de chaleur telles que les conduits d'air chaud et ne le laissez pas dans une voiture garée en plein soleil, car la température peut monter rapidement et endommager le disque.
- Après usage, rangez le disque dans son boîtier.

Nettoyage

- Avant d'utiliser, nettoyez le disque avec un chiffon. Frottez le disque, du centre vers le bord.

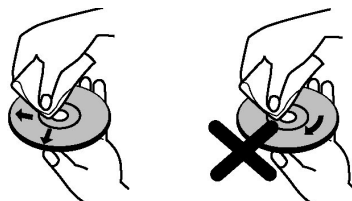

- N'utilisez pas de solvants tel que le benzène ou les diluants, ni les produits nettoyants disponibles dans le commerce et les atomiseurs antistatiques prévus pour les disques vinyle.

Notification de licence

- Ce produit incorpore la technologie de protection de copyright qui est protégée par des brevets des ETATS-UNIS et autres droits de propriété intellectuelle. L'utilisation de cette technologie doit être autorisée par Rovi Corporation et est destinée à un usage personnel, ou dans tous les cas limité, à moins d'une autorisation exceptionnelle de Rovi Corporation. Le désossage ou le démontage est interdit.

Comment Regarder un DVD

Lorsque vous introduisez un disque dans le chargeur, assurez-vous que le côté portant l'étiquette est orienté vers le haut :

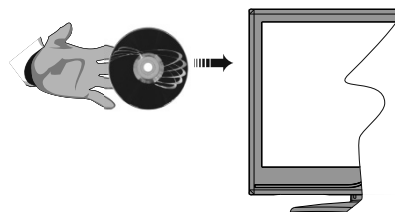

Lorsque le téléviseur est mis sous tension, basculez d'abord en source DVD en utilisant le bouton **SOURCE** de la télécommande. Appuyez sur la touche **Lecture** de la télécommande, ou appuyez directement sur ladite touche sur le panneau avant. En cas d'absence de disque dans le chargeur, introduisez-en et appuyez sur **Play**.



Boutons du panneau de contrôle du DVD

A. Stop / Ejecter

Arrête la lecture du disque / Éjecte ou charge le disque :

- Vous ne pouvez pas éjecter le disque à l'aide de la télécommande .
- Lors de la lecture d'un fichier, vous devez appuyer sur le bouton STOP trois fois pour pouvoir éjecter le disque.

B. Lecture / Pause

Lit/ Pause le disque. Lorsque le menu DVD est activé, ce bouton fonctionne comme « bouton de sélection » (Sélectionne la rubrique mise en surbrillance dans le menu) si le disque prend en charge cette fonctionnalité.

C. Chargeur de disques

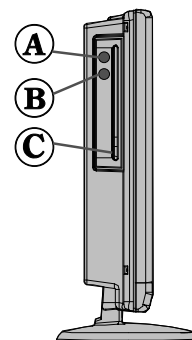

Aperçu de la télécommande

1. Veille
2. Touches numériques
3. Retour/précédent
4. Sélection de langue (Définir langue)
5. Temps d'affichage / Menu DVD
6. Effacer
7. Stop
8. Aucune fonction
9. Retour rapide
10. Avance rapide
11. Info
12. Zoom
13. Répétition
14. Racine
15. Menu
16. Titre
17. OK / Select
18. Boutons de navigation
19. Sous-titrage
20. Angle
21. Mode recherche
22. Lecture
23. Pause
24. Sauter Suivant
25. Sauter précédent

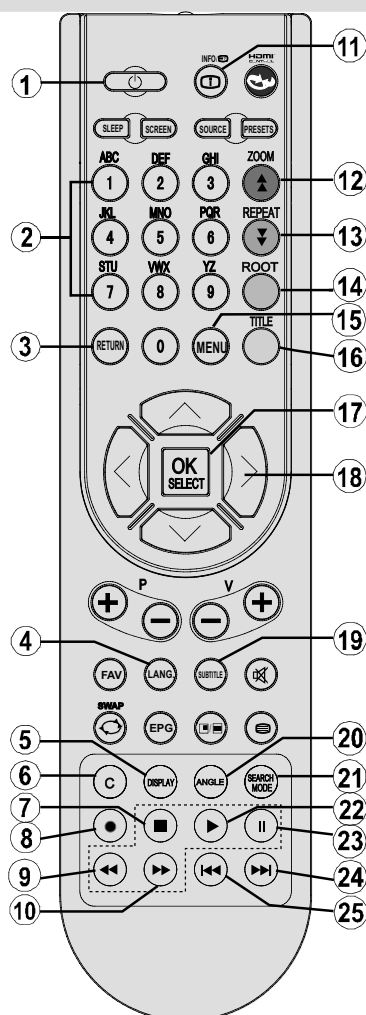



Fonctionnement général

Vous pouvez lire le contenu des DVD et CD de film, musique ou image en vous servant des touches appropriées qui se trouvent sur votre télécommande. Les fonctions principales ci-après sont celles des touches de télécommande communément utilisées.

Touches de la télécommande	Lecture du DVD	Lecture du film	Lecture de l'image	Lecture de la musique
▶	Lecture	Lecture	Lecture	Lecture
⏸	Pause	Pause	Pause	Pause
■	Stop	Stop	Stop	Stop
⏮ / ⏭	Saut arrière/avant	Saut arrière/avant	Précédent/Suivant	Précédent/Suivant
◀ / ▶	Déplace l'image zoomée à gauche ou à droite (si disponible).			
▼ / ▲	Sélectionne un élément du menu. / Déplace l'image zoomée vers le haut ou vers le bas (si disponible).			
⏮ / ⏭	Avance Rapide / retour rapide			
ANGLE	Présente l'image à partir de différents angles (si disponible).		Change l'effet du curseur (en fonction du contenu).	X
C	Efface les chiffres (si disponible).			
AFFICHAGE	Affiche le temps / présente le menu de configuration principal			
INFO	Sélection du mode Chronoscope (pendant la lecture). Appuyez continuellement pour passer d'un mode à l'autre.			
LANG.	Langue audio.		X	X
MENU	Affiche le menu du téléviseur.			
OK / SELECT	Entrée / Affichage / Lecture			
REPETER	Affiche les options de répétition.			
RETOUR	Retour au menu précédent (si disponible)			
RACINE	Retour au dossier racine (si disponible)			
MODE RECHERCHE (*)	Sélection directe des scènes ou du temps.		Sélectionne le fichier souhaité.	Sélectionne le fichier souhaité.
SOUS-TITRE	Sous-titre Marche-Arrêt Appuyez continuellement pour passer d'une option de sous-titre à l'autre.		X	X
ECHANGE	Sélection du média source.			
TITRE	Affiche le menu du disque (si disponible).	Affiche le menu du disque (si disponible).	X	X
ZOOM	Agrandit l'image. Appuyez continuellement pour passer d'une option de zoom à l'autre.			

Autres fonctions – combinaisons de touches (Pendant la lecture)	
⏸ + ⏭	Ralenti avant.
[⏸ + ⏭] + ⏮	Ralenti la vitesse avant
⏭ + ⏭	Avance de vitesse rapide
⏮ + ⏮	Avance rapide de vitesse inverse.
■ + ■	Confirmation de la touche Stop.
⏸ + ⏭	Appuyez continuellement sur la touche ⏭ pour faire avancer manuellement.

(*) Vous pouvez passer au titre en appuyant directement sur les touches numériques. Vous devez appuyer sur 0, puis sur une autre touche numérique pour obtenir le numéro souhaité (exemple: pour sélectionner 5, appuyez sur 0 et 5.)

Lecture générale

Lecture de base

1. Appuyez sur le bouton d'alimentation
2. Veuillez insérer un disque dans le tiroir disque.

Le disque est chargé automatiquement et la lecture commence si le disque ne comporte pas de menus.

Il est possible qu'un menu apparaisse sur l'écran du téléviseur après quelques instants, ou que le film commence immédiatement après la présentation de la compagnie cinématographique. Tout dépend du contenu du disque car cela peut changer.

Remarque : Les étapes 3 et 4 ne sont possibles que si le disque comporte un menu.

3. Appuyez sur "▼" / "▲" / ◀ / ▶ ou sur les boutons numériques afin de sélectionner le titre désiré.
4. Appuyez sur SELECT.

La lecture des rubriques sélectionnées démarre. La rubrique sélectionnée peut être un film, une image figée ou un autre sous-menu selon le disque utilisé.

Sachez que:

Si une action correspondant à un bouton n'est pas autorisée, le symbole "⊘" apparaîtra.

Remarques sur la lecture :

1. Le son disparaît pendant l'Avance/Retour Rapide.
2. Vous n'entendrez aucun son lors du ralenti.
3. La lecture ralentie en arrière n'est pas disponible.
4. Dans certains cas, la langue du sous-titrage ne change pas immédiatement en fonction de la langue sélectionnée.
5. Quand la langue préférée n'est pas sélectionnée même après avoir pressé plusieurs fois le bouton, ceci signifie que la langue n'est pas disponible sur le disque.
6. Quand le lecteur est remis en marche ou quand le disque est changé, la sélection du sous-titrage change automatiquement vers les paramètres initiaux.
7. Si une langue non prise en charge par le disque est sélectionnée, la langue du sous-titrage sera automatiquement la langue prioritaire du disque.
8. Une circulation se produit quand vous changez vers une autre langue. Vous pouvez annuler le sous-titre en pressant ce bouton plusieurs fois jusqu'à ce que « Sous-titre désactivé » soit affiché sur l'écran.

9. Quand vous mettez en marche le lecteur ou quand vous changez le disque, la langue que vous entendez est celle sélectionnée lors du réglage initial. Si cette langue n'est pas enregistrée sur le disque, seule la langue disponible sur le disque sera entendue.

10. Certains DVD n'ont pas de menu et/ou titre principal.

11. La lecture en arrière n'est pas disponible.

12. Pour votre convenance :

Si vous essayez d'introduire un chiffre supérieur au temps total du titre en cours, la boîte de recherche temporelle disparaît et le message "⊘ Entrée non valide" apparaît sur l'écran.

13. La présentation de diapositives n'est pas disponible quand le mode ZOOM est activé.

Éléments du menu de configuration

Page de configuration vidéo



Type TV

Le type de TV est uniquement disponible en tant que "PAL". Le poste de télévision prend le signal NTSC en charge aussi; cependant le signal est converti en PAL lors qu'il apparaît sur l'écran.

DivX VOD

DivX VOD fournit la convenance de vidéo coulant en matière de la qualité et la performance.

Configuration de la langue



LANGUE OSD

Vous pouvez sélectionner la langue OSD par défaut des menus du lecteur

AUDIO

Vous pouvez sélectionner la langue audio par défaut si acceptée par le disque.

MENU DU DISQUE

Vous pouvez sélectionner la langue du menu du disque DVD parmi ces langues. Le menu du disque apparaît dans la langue sélectionnée, si acceptée par le disque DVD.

SOUS-TITRE

Vous pouvez sélectionner la langue du sous-titre par défaut si acceptée par le disque DVD.

Préférences

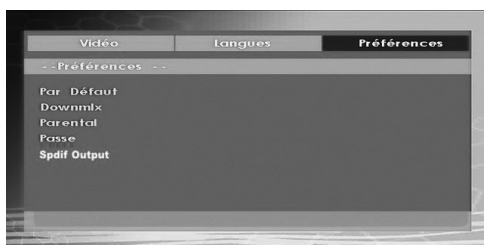

PAR DEFAUT

Si vous sélectionnez REINITIALISER puis appuyez sur le bouton SELECT, les paramètres initiaux du lecteur sont chargés. Le niveau parental et le mot de passe parental ne changent pas.

DOWNMIX

Ce mode peut être sélectionné quand la sortie audio digitale de la TV est utilisée.

SURROUND: Sortie de son surround.

STEREO: Deux chaînes stéréo.

CONTRÔLE PARENTAL (Niveau Parental)



La lecture de certains DVD peut être limitée selon l'âge de l'utilisateur. La fonction « Contrôle Parental » permet de régler le niveau limite de la lecture par les parents.

Le niveau parental peut être réglé entre le niveau un et huit. Le niveau « 8 ADULTES » vous permet de voir tous les titres DVD en ignorant le niveau de contrôle parental du disque DVD. Vous ne pouvez visionner que les disques DVD ayant le même niveau

de contrôle parental ou un niveau inférieur à celui du lecteur.

MOT DE PASSE (Changer le mot de passe):

En utilisant cette rubrique vous pouvez changer le mot de passe actuel.

Pour changer le mot de passe vous devez introduire l'ancien mot de passe. Après avoir introduit l'ancien mot de passe, vous pouvez introduire le nouveau mot de passe de 4 caractères.

Vous pouvez utiliser la touche C pour effacer une entrée erronée.

Remarque : « 0000 » est le réglage par défaut du mot de passe. Vous devez entrer le mot de passe numérique XXXX à chaque fois que vous voulez changer le niveau de contrôle parental. Si vous oubliez votre mot de passe, contactez un technicien de service.

SORTIE SPDIF



Vous pouvez définir la sortie Spdif sur PCM ou RAW. Si vous sélectionnez l'option PCM à partir de la sortie SPDIF dans le menu DVD et lisez le DVD avec le Dolby audio, vous pouvez obtenir la sortie audio avec deux chaînes grâce aux haut-parleurs et à la sortie SPDIF. Si vous sélectionnez RAW à partir de la sortie SPDIF dans le menu DVD et lisez le DVD avec le Dolby audio, les haut-parleurs seront coupés et vous pourrez alors obtenir 5+1 Dolby audio via la sortie SPDIF.

Dépannage

La qualité d'image est mauvaise (DVD)

- Assurez-vous que la surface du DVD n'est pas endommagée. (Rayures, trace de doigt etc.)
- Nettoyez le disque DVD et essayez de nouveau.

Reportez-vous aux instructions décrites dans « Remarques sur les disques » pour nettoyer le disque correctement.

- Assurez-vous que le disque DVD est bien placé dans le tiroir disque avec l'étiquette orientée vers le haut.
- Un disque DVD humide ou de la condensation risque de nuire à l'appareil. Attendez 1 ou 2 heures en mode de veille que le matériel sèche.

Le disque ne se met pas en marche

- Il n'y a pas de disque dans l'appareil.
Introduisez un disque dans le chargeur.

- Le disque est mal installé.

Assurez-vous que le disque DVD est bien placé dans le tiroir disque avec l'étiquette vers le haut.

- Ce n'est pas le bon type de disque. L'appareil ne peut pas lire les disques CD-ROM, etc.
- Le code régional du DVD doit correspondre à celui de lecteur.

Langue OSD incorrecte

- Sélectionnez la langue dans le menu de configuration.
- La langue audio ou de sous-titre du DVD ne peut être changée.
- Le son et / ou le sous-titre multilingue n'ont pas été enregistrés sur le DVD.
- Essayez de changer le son ou sous-titre en utilisant les menus de titre des DVD. Certains DVD ne permettent pas à l'utilisateur de modifier ces réglages sans utiliser le menu du disque

Certaines fonctions (Angle, Zoom etc) ne marchent pas

- Ces fonctions ne sont pas disponibles sur le DVD.
- L'angle ne peut être modifié que si le symbole d'angle est affiché.

Pas d'image

- Est-ce que vous avez pressé les boutons appropriés? Essayez une nouvelle fois.

Pas de son

- Assurez-vous que le volume est réglé à un niveau audible.

- Assurez-vous de ne pas avoir accidentellement éteint le son.

Distorsion de son

- Assurez-vous que le réglage du mode d'audition est correct.

Pas de réponse de la télécommande

- Assurez-vous que la télécommande est dans le mode approprié.
- Assurez-vous que les piles sont installées correctement.
- Changez les piles.

Rien ne fonctionne

Si vous avez essayé toutes les solutions ci-dessus et qu'aucune ne marche, essayez d'éteindre le TV-DVD et de le rallumer. Si cela ne marche toujours pas, contactez votre fournisseur ou technicien de réparation pour lecteurs TV-DVD. Ne tentez jamais de réparer vous-même un TV-DVD défectueux.

Définition des termes

Angle

Certains disques DVD peuvent contenir des scènes ayant été filmées simultanément depuis un certain nombre d'angles différents (la même scène a été filmée de devant, du côté gauche, du côté droit, etc.). Avec ces disques, les scènes peuvent être visionnées à partir des angles différents en utilisant le bouton ANGLE.

Numéros de Chapitres

Ces numéros sont enregistrés sur les disques DVD. Un titre est divisé en de nombreuses sections, chacune d'elles étant numérotée, et les parties spécifiques se présentant dans une vidéo peuvent être cherchées rapidement grâce à ces numéros.

DVD

Il s'agit d'un disque optique à haute densité sur lequel ont été enregistrés des images et des sons de haute qualité au moyen de signaux digitaux. Cela comprend une nouvelle technologie de compression vidéo (MPEG II) et d'enregistrement à haute densité. Les DVD permettent l'enregistrement d'images vidéo animées de bonne qualité esthétique à longue durée (p. ex., des films entiers peuvent être enregistrés).

La structure d'un DVD est constituée de deux disques de 0,6 mm d'épaisseur collés l'un à l'autre. Plus le disque est mince, plus la densité des informations enregistrées est élevée, donc un DVD a une capacité supérieure à celle d'un disque simple de 1,2 mm d'épaisseur. Le fait que les deux disques très minces soient collés l'un à l'autre offre la possibilité d'une lecture double face et, pour l'avenir, d'un temps de lecture plus long.

Sous-titres

Des lignes imprimées apparaissent en bas de l'écran, traduisant ou transcrivant le dialogue. Elles sont enregistrées sur les disques DVD.

Valeurs temporelles

Indique la durée de lecture écoulée depuis le début d'un disque ou d'un titre. Peut être utilisé pour trouver rapidement une scène spécifique. (Certains disques ne permettent pas la fonction de recherche temporelle. La disponibilité d'une telle fonction est déterminée par le fabricant.)

Numéro de titre

Ces numéros sont enregistrés sur les disques DVD. Quand un disque contient au moins deux films, ces films sont numérotés de la manière suivante : titre 1, titre 2, etc.

Numéro de plage

Ces numéros sont assignés aux plages enregistrées sur les CD audio. Ils permettent de trouver rapidement des plages spécifiques.

LPCM

LPCM veut dire Pulse Code Modulation et est audio numérique.





MPEG

Abréviation de Moving Picture Experts Group. Il s'agit d'une norme internationale de compression d'images animées. Sur certains DVD, l'audio digitale a été comprimée et enregistrée dans ce format.

DivX

DivX est une technologie de compression digital video basé sur MPEG-a et développé par DivX Networks Inc.

Disques Compatibles

Types de disques (Logos)	Types d'enregistrements	Dimension du disque	Durée de Lecture Max.	Caractéristiques
DVD 	Audio + Vidéo	12 cm	Une seule face; 240 min. Double face; 480 min	<ul style="list-style-type: none"> • Un DVD contient des données audio et vidéo d'excellente qualité grâce aux systèmes Dolby Digital et MPEG-2. • Le menu affiché à l'écran permet de sélectionner facilement diverses fonctions audio et options d'affichage.
		8 cm	Une seule face; 80 min. Double face; 160 min	
AUDIO-CD 	Audio	12 cm	74 min.	<ul style="list-style-type: none"> • Un disque LP s'enregistre sous la forme d'un signal analogique avec davantage de distorsion. Un CD est enregistré sous la forme d'un signal numérique offrant une meilleure qualité de son, moins de distorsion et une meilleure durabilité de la qualité audio.
		8 cm	20 min.	
MP3-CD 	Audio (xxxx.mp3)	12 cm	Dépend de la qualité des fichiers Mp3.	<ul style="list-style-type: none"> • Un MP3 est enregistré sous la forme d'un signal numérique offrant une meilleure qualité de son, moins de distorsion et une meilleure durabilité de la qualité audio.
		8 cm		
PICTURE-CD 	Video (Image fixe)	12 cm	Dépend de la qualité des fichiers JPEG.	<ul style="list-style-type: none"> • Les JPEG sont enregistrés sous la forme d'un signal numérique offrant une meilleure durabilité de la qualité d'image.
		8 cm		
DivX® 	Audio + Vidéo	12 cm	Dépend de la qualité DivX.	<ul style="list-style-type: none"> • Vidéo & Audio avec la technologie de compression MPEG-4.
		8 cm		

Caractéristiques techniques

Types de disques pris en charge	DVD: SS/SL 4.7" (DVD-5) SS/DL 4.7" (DVD-9) DS/SL 4.7" (DVD-10) DS/DL 4.7" (DVD-18)	CD-DA CD-R CD-RW MP-3/JPEG
Type Vidéo	Décodage vidéo standard MPEG-2 (prise en charge MPEG -1) 720 x 576 (PAL) & 720 x 480 (NTSC) pixels d'affichage Vidéo en plein écran Fréquences de rafraîchissement 50 et 60 Hz (PAL-NTSC) Vitesse de traitement du flux de données numériques pouvant atteindre 108Mbits/sec Résolution de lignes supérieure à 500	
Type audio	Décodage MPEG Multicanaux LPCM	
Sortie Audio	Sortie analogique : Echantillonnage DAC 24 bits / 48, 44.1kHz	

Contents

Features	47	Managing Stations: Favourites	62
Introduction	47	Button Functions	62
Preparation	47	Managing Stations: Sorting Channel List	62
Safety Precautions	47	On-Screen Information	62
Package Contents	49	Media Playback Using Media Browser	62
Environmental Information	50	Viewing Videos via USB	63
Repair Information	50	Viewing Photos via USB	63
Remote Control Buttons	51	Slideshow Options	63
LCD TV and Operating Buttons	52	Playing Music via USB	64
Viewing the Back side Connections	52	Recordings Library	64
Viewing the Connections - Side Connectors	53	Media Browser Settings	64
Power Connection	53	Timeshift Recording	65
Aerial Connection	53	Instant Recording	65
Using USB Inputs	54	Watching Recorded Programmes	66
Connecting the LCD TV to a PC	55	Changing Image Size: Picture Formats	66
Using Side AV Connectors	55	Configuring Picture Settings	67
Connecting to a DVD Player via HDMI	55	Operating Picture Settings Menu Items	67
Connecting to a DVD Player via Component		Picture Settings Menu Items	67
Sockets (YPbPr) or Scart Cable	55	PC Picture Settings	68
Remote Control Handset	56	Configuring Sound Settings	68
Inserting Batteries	56	Operating Sound Settings Menu Items	68
Switching On/Off	56	Sound Settings Menu Items	68
Input Selection	56	Configuring Your TV's Settings	69
Basic Operations	57	Operating Settings Menu Items	69
Operation with the Buttons on the TV	57	Settings Menu Items	69
Volume Setting	57	Using a Conditional Access Module	69
Programme Selection	57	Viewing Conditional Access Menu (*)	69
Viewing Main Menu	57	Configuring Language Preferences	69
AV Mode	57	Parental Control	70
Operation with the Remote Control	57	Parental Settings Menu Operation	70
Volume Setting	57	Timers	71
Programme Selection (Previous or Next		Setting Sleep Timer	71
Programme)	57	Setting Programme Timers	71
Programme Selection (Direct Access)	57	Adding a Timer	71
Viewing Electronic Programme Guide (EPG)	57	Editing a Timer	71
Recording via EPG Screen	58	Deleting a Timer	71
Programme Options	58	Recording Configuration	71
First Time Installation	59	Configuring Date/Time Settings	72
Installation	60	Configuring Source Settings	72
Auto Channel Scan (Retune) Menu Operation	60	Configuring Other Settings	72
Manual Tuning	60	Operation	72
Digital Manual Search	60	Other Features	73
Analogue Manual Search	60	Teletext	74
Analogue Fine Tune	60	Tips	74
First Time Installation	60	Appendix A: PC Input Typical Display Modes	75
Clear Service List (*)	61	Appendix B: AV and HDMI Signal Compatibility	
Managing Stations: Channel List	61	(Input Signal Types)	75
Operating the Channel List	61	Appendix C: Supported DVI Resolutions	76
Moving a Channel	61	Appendix D: Supported File Formats for USB	
Deleting a Channel	61	Mode	76
Renaming a Channel	61	Appendix E: Software Upgrade	77
Locking a Channel	61	Specifications	78

Features

- Remote controlled colour LCD TV.
- Fully integrated Terrestrial digital TV (DVB-T - MPEG2, MPEG4)
- HDMI connectors for digital video and audio. This connection is also designed to accept high definition signals.
- USB input.
- Programme recording
- Programme timeshifting
- 1000 programmes (analogue+digital).
- OSD menu system.
- Integrated tuner MPEG2, MPEG4 compatible.
- Scart socket for external devices (such as video, video games, audio set, etc.).
- Stereo sound system. (German+Nicam)
- Teletext, fastext, TOP text.
- Headphone connection.
- Automatic programming system.
- Forward or backward manual tuning.
- Sleep timer / Child lock.
- Automatic sound mute when no transmission.
- NTSC playback.
- AVL (Automatic Volume Limiting).
- Auto power down.
- PLL (Frequency Search).
- PC input.
- Plug&Play for Windows 98, ME, 2000, XP, Vista, Windows 7.
- Game Mode

Introduction

Please read the corresponding instructions of this handbook prior to the first usage of the device, even when the usage of electronic devices is familiar to you. Notice especially the chapter SAFETY PRECAUTIONS. Carefully keep the handbook as future reference. When selling the device or giving it away, absolutely give these direction for use.

Thank you for choosing this product. This manual will guide you for the proper operation of your TV. Before operating the TV, please read this manual thoroughly. Please do keep this manual in a safe place for future references.

This device is intended to receive and display TV programs. The different connection options make an additional expansion of the reception and display sources possible (receiver, DVD player, DVD recorder,

VCR, PC etc.). This device is only suitable for the operation in dry interiors. This appliance is intended solely for private domestic use and may not be used for industrial and commercial purposes. We exclude liability in principle, if the device is not used as intended, or unauthorized modifications have been made. To operate your LCD TV in extreme ambient conditions may cause the damage of the device.

Preparation

For ventilation, leave a free space of at least 10 cm all around the set. To prevent any fault and unsafe situations, please do not place any objects on top of the set. Use this device in moderate climates.

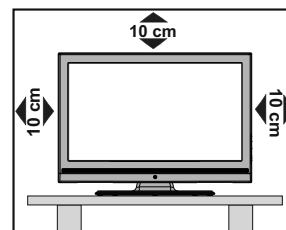

Safety Precautions

Read the following recommended safety precautions carefully for your safety.

Power Source

The TV set should be operated only from a 220-240 VAC, 50 Hz outlet. Ensure that you select the correct voltage setting for your convenience.

Power Cord

Do not place the set, a piece of furniture, etc. on the power cord (mains lead) or pinch the cord. The connection plug should be readily accessible to the power cord and mains. Handle the power cord by the plug. Do not unplug the appliance by pulling from the power cord and never touch the power cord with wet hands as this could cause a short circuit or electric shock. Never make a knot in the cord or tie it with other cords. The power cords should be placed in such a way that they are not likely to be stepped on. A damaged power cord can cause fire or give you an electric shock. When it is damaged and needs to be replaced, it should be done by qualified personnel.

Moisture and Water

Do not use this device in a humid and damp place (avoid the bathroom, the sink in the kitchen, and near the washing machine). Do not expose this device to rain or water, as this may be dangerous and do not place objects filled with liquids, such as flower vases, on top. Avoid from dripping or splashing.



If any solid object or liquid falls into the cabinet, unplug the TV and have it checked by qualified personnel before operating it any further.

Cleaning

Before cleaning, unplug the TV set from the wall outlet. Do not use liquid or aerosol cleaners. Use soft and dry cloth.



Ventilation

The slots and openings on the TV set are intended for ventilation and to ensure reliable operation. To prevent overheating, these openings must not be blocked or covered in anyway.

Heat and Flames

The set should not be placed near to open flames and sources of intense heat such as an electric heater. Ensure that no open flame sources, such as lighted candles, are placed on top of the TV. Batteries should not be exposed to excessive heat such as sunshine, fire or the like.



Lightning

In case of storm and lightning or when going on holiday, disconnect the power cord from the wall outlet.

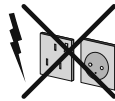

Replacement Parts

When replacement parts are required, make sure that the service technician has used replacement parts, which are specified by the manufacturer or have the same specifications as the original one. Unauthorized substitutions may result in fire, electrical shock or other hazards.

Servicing

Please refer all servicing to qualified personnel. Do not remove the cover yourself as this may result in an electric shock.



Waste Disposal

- Instructions for waste disposal:

Packaging and packaging aids are recyclable and should principally be recycled. Packaging materials, such as foil bag, must be kept away from children. Batteries, including those which are heavy metal-free, should not be disposed of with household waste. Please dispose of used battery in an environment friendly manner. Find out about the legal regulations which apply in your area.

- Don't try to recharge batteries. Danger of explosion. Replace batteries only with the same or equivalent type.

This symbol on the product or on its packaging means that your electrical and electronic device should be disposed at the end of its service life separately from your household wastes. There are separate collection systems for recycling in the EU. For more information, please contact the local authority or the dealer where you purchased the product.



Disconnecting the Device

The mains plug is used to disconnect TV set from the mains and therefore it must remain readily operable.

Headphone Volume

Excessive sound pressure from earphones and headphones can cause hearing loss.



Installation

To prevent injury, this device must be securely attached to the wall in accordance with the installation instructions when mounted to the wall (if the option is available).

LCD Screen

The LCD panel is a very high technology product with about a million thin film transistors, giving you fine picture details. Occasionally, a few non-active pixels may appear on the screen as a fixed blue, green or red point. Please note that this does not affect the performance of your product.

Warning! Do not leave your TV in standby or operating mode when you leave your house.

Connection to a Television Distribution System (Cable TV etc.) from Tuner

Device connected to the protective earthing of the building installation through the mains connection or through other apparatus with a connection to protective earthing-and to a television distribution system using coaxial cable, may in some circumstances create a fire hazard.

Connection to a cable distribution system has therefore to be provided through a device providing electrical isolation below a certain frequency range (galvanic isolator, see EN 60728-11).

Note:The HDMI connection between PC and TV may cause radio interference in which case it is recommended to use VGA(DSUB-15) connection.

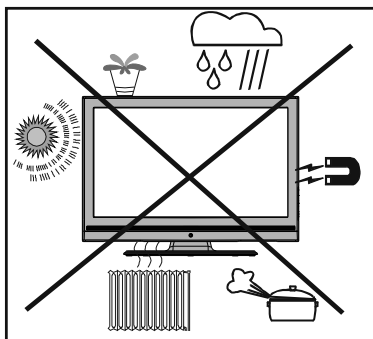

Licence Notification (Optional)

Manufactured under license from Dolby Laboratories.

TRADEMARK ACKNOWLEDGMENT

“Dolby” and the double-D symbol are trademarks of Dolby Laboratories.



The Standby Off/On button doesn't separate this device completely from mains. Moreover the device consumes power in the standby operation. In order to separate the device completely from mains, the mains plug has to be pulled from the mains socket. Because of that the device should be set up in a way, that an unobstructed access to mains socket is guaranteed, so that in case of emergency the mains plug can be pulled immediately. To exclude the danger of fire, the power cord should principally be separated from the mains socket prior to a longer period of non-usage, i.e. during vacations.

Electrical device not in the hands of children

Never let children use any electrical device unsupervised. Children cannot always recognise possible dangers. Batteries / accumulators can be life threatening when swallowed. Store batteries out of the reach of for small children. In case of swallowing a battery medical aid has to be sought immediately. Also keep the packaging foils away from children, as there is danger of suffocation.

Package Contents



Remote Control



LCD TV



Instruction Book



1 X Component Video Connection Cable

Note: You should check the accessories after purchasing. Make sure that each accessory is included.



Environmental Information

- This television is designed to consume less energy to save environment.

You not only help to save the environment but also you can save money by reducing electricity bills thanks to the energy efficiency feature of this TV. To reduce energy consumption, you should take the following steps:

- You can use Power Save Mode setting, located in the Feature menu. If you set Power Save Mode as On, the TV will switch to energy-saving mode and luminance level of TV set will be decreased to optimum level. Note that some picture settings will be unavailable to be changed when the TV is in Power Save Mode.



- When the TV is not in use, please switch off or disconnect the TV from the mains plug. This will also reduce energy consumption.
- Disconnect power when going away for longer time.
- Note that annually, using the TV set in Power Save Mode has more power efficiency than disconnecting the TV from the mains plug instead of keeping stand-by mode. Therefore it is highly recommended to activate Power Save Mode setting to reduce your annual power consumption. And also it is recommended to disconnect the TV from the mains plug to save energy more when you do not use.
- Please helps us to save environment by following these steps.

Repair Information

Please refer all servicing to qualified personnel. Only qualified personnel must repair the TV. Please contact your local dealer, where you have purchased this TV for further information.



Remote Control Buttons

1. Standby
2. Image size / Zooms videos (in Media Browser video mode)
3. Sleep timer
4. Numeric buttons
5. Exit (in DTV mode) / Return / Index page (in TXT mode)
6. Cursor up / Page up (in TXT mode)
7. Cursor left
8. Programme Up -Page down
9. Programme Down - Page up
10. Favourite mode selection
11. Mono/Stereo - Dual I-II / Current Language (*) / Play preview (in Media Browser mode)
12. Previous programme / Now (in EPG mode)
13. Electronic Programme Guide
14. Recordings Library
15. No function
16. Stop (in Media Browser mode)
17. Programme recording
18. Rapid reverse (in Media Browser mode)
19. Rapid advance (in Media Browser mode)
20. Info / Reveal (in TXT mode)
21. No function
22. Picture mode selection / Changes picture mode (in Media Browser video mode)
23. AV / Source
24. Red button
25. Green button / List Schedule(in EPG) / Tag/ Untag All (in favourite list)
26. Yellow button / Timeline Schedule (in EPG)
27. Menu on/off
28. Blue button
29. OK / Select / Hold (in TXT mode) / Channel List
30. Cursor left
31. Cursor down
32. Volume up
33. Volume down
34. Subtitle on-off / TXT subtitle (analogue TVmode) / Subtitle (in Media Browser mode).
35. Mute
36. Teletext / Mix
37. No function
38. No function

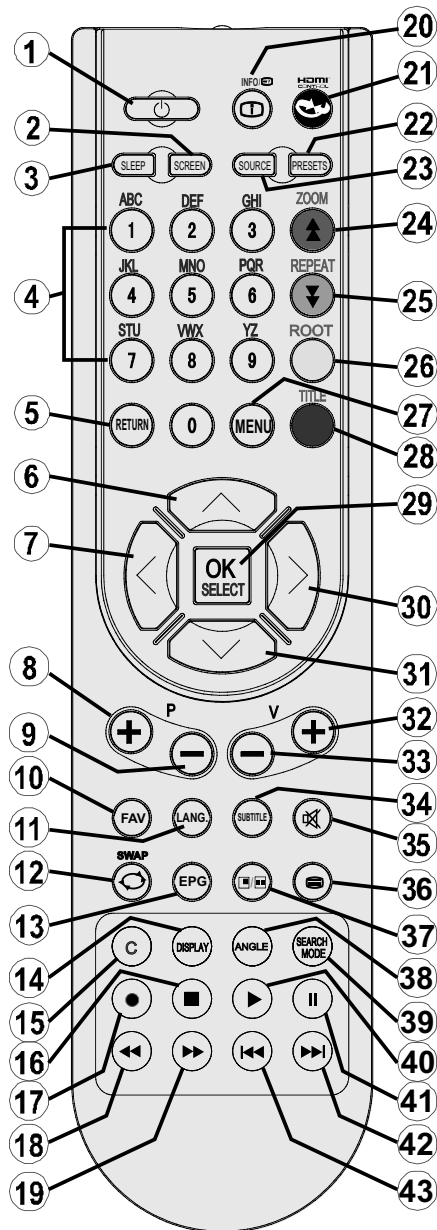

39. Search Mode
40. Play (in Media Browser mode)
41. Pause / Timeshift recording
42. No function
43. No function

LCD TV and Operating Buttons

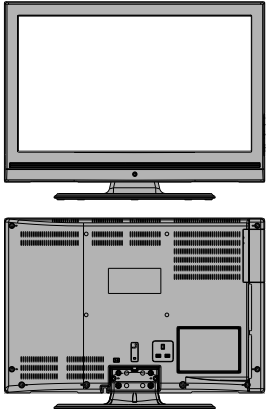
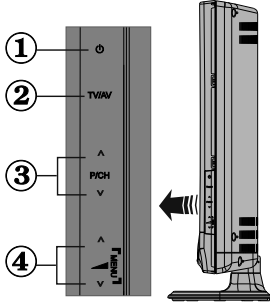
FRONT and REAR VIEW	Control buttons VIEW	Control Buttons
		<ol style="list-style-type: none"> 1. Standby button 2. TV/AV button 3. Programme Up/Down buttons 4. Volume Up/Down buttons <p><i>Note: Press “-▲” / “▲+” buttons at the same time to view main menu.</i></p>

Viewing the Back side Connections

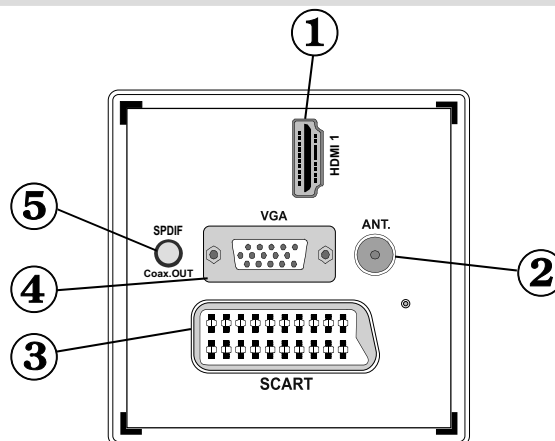

1. **HDMI 1: HDMI Input**
HDMI Input are for connecting a device that has an **HDMI** socket. Your LCD TV is capable of displaying High Definition pictures from devices such as a High Definition Satellite Receiver or DVD Player. These devices must be connected via the HDMI sockets or Component Socket. These sockets can accept either 720p or 1080i signals. No sound connection is needed for an HDMI to HDMI connection.
2. **RF Input** connects to an aerial antenna system.
 Note that if you use a decoder or a media recorder, you should connect the aerial cable through the device to the television with an appropriate antenna cable, as shown in the illustration in the following pages.
3. **SCART** input or output for external devices. Connect the SCART cable between SCART socket on TV and SCART socket on your external device (such as a decoder, a VCR or a DVD player).
Note: If an external device is connected via the SCART socket, the TV will automatically switch to AV mode.
Note: S-VHS signal is supported via the scart socket.
Note: When receiving DTV channels (Mpeg4 H.264) or while in Media Browser mode, output will not be available via the scart socket.

4. **PC Input** is for connecting a personal computer to the TV set.
Connect the PC cable between the **PC INPUT** on the TV and the PC output on your PC.
5. **SPDIF Coaxial Out** outputs digital audio signals of the currently watched source.
Use an **SPDIF coaxial cable** to transfer audio signals to a device that has SPDIF input.

Viewing the Connections - Side Connectors

1. CI Slot is used for inserting a CI card. A CI card allows you to view all the channels that you subscribe to. For more information, see "Conditional Access" section.
2. USB Inputs.
Note that programme recording feature is available via these USB inputs. You can connect external hard disk drives to this input.
3. Video Input is used for connecting video signals of external devices. Connect the video cable between the VIDEO IN socket on the TV and the VIDEO OUT jack on your device.
4. Audio Inputs are used for connecting audio signals of external devices. Connect the audio cable between the AUDIO INPUTS on the TV and the AUDIO OUTPUT jacks on your device.

Note: If you connect a device to the TV via the VIDEO INPUT, you should also connect your device with an audio cable to the AUDIO INPUTS of the TV to enable audio.

5. **Component Video Input (YPbPr)** is used for connecting component video. You can connect the component video and audio sockets with a device that has component output. To do this, you must use the supplied component video connection cable for enabling connection. First, plug single jack of the cable to the TV's YPbPr socket (side). Afterwards, insert your component cable's (not supplied) connectors into the plural part of the Component video connection cable. Colours of the connected jacks should match.
6. Headphone jack is used for connecting an external headphone to the system. Connect to the HEADPHONE jack to listen to the TV from headphones (optional).

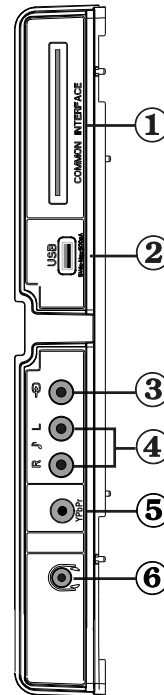

Power Connection

IMPORTANT: The TV set is designed to operate on 220-240V AC, 50 Hz.

- After unpacking, allow the TV set to reach the ambient room temperature before you connect the set to the mains. Plug the power cable to the mains socket outlet.

Aerial Connection

- Connect the aerial cable TV plug to the AERIAL INPUT socket located at the rear of the TV.

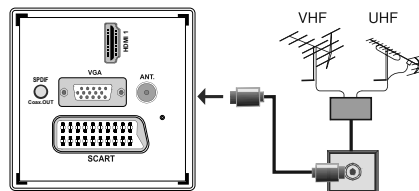

Using USB Inputs

USB Connection

- You can connect a USB hard disk drive or USB memory stick to your TV by using the USB inputs of the TV. This feature allows you to play files stored in a USB drive or record programmes.
- 2.5" and 3.5" inch (hdd with external power supply) external hard disk drives are supported.
- To record a programme, you should first connect a USB disk to your TV while the TV is switched off. You should then switch on the TV to enable recording feature. Otherwise, recording feature will not be available.

IMPORTANT !

- You may back up your files before making any connections to the TV set in order to avoid any possible data loss. Note that manufacturer will not be responsible for any file damage or dataloss.
- It is possible that certain types of USB devices (e.g. MP3 Players) or USB hard disk drives/memory sticks may not be compatible with this TV.

IMPORTANT: The TV supports only FAT32 disk formatting. NTFS format is not supported. If you connect a USB disk with NTFS format, the TV will ask you to format the content. See the section, "Format Disk" in the following pages for more information on disk formatting.

Note that ALL the data stored on the USB disk will be lost and then the disk format will be converted to FAT32 in such a case.

USB Disk Connection

- Plug your USB device to the USB input of the TV.

Note: Plug or unplug your USB disk while the TV is switched off.

Note: If you are going to connect a USB hard disk drive to the TV set, USB connection cable used between the disk drive and the TV should have a USB logo and should be as short as possible.

Note: While formatting a USB hard disk that has 1TB (Tera Byte) or more file capacity, you can experience problems with the formatting process. In such a case, you should format the disk with your personal computer and the formatted disk type should be FAT32.

SIDE VIEW USB MEMORY

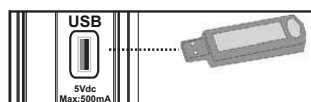

CAUTION !

- Quickly plugging and unplugging USB devices, is a very hazardous operation. Especially, do not repeatedly quickly plug and unplug the drive. This may cause physical damage to the USB player and especially the USB device itself.
- Do not pull out USB module while playing or recording a file.

Programme Recording

To record a programme, you should first connect a USB disk to your TV while the TV is switched off. You should then switch on the TV to enable recording feature.

IMPORTANT: When using a new USB hard disk drive, it is recommended that you first format the disk using your TV's "Format Disk" option.

- For using recording function, you should connect a USB disk or an external hard disk drive to the TV and connected USB disk should have at least 1 GB capacity and should have 2.0 speed compatibility. If the connected USB device does not support 2.0 speed, an error message will be displayed.

Note: Recorded programmes are saved into the connected USB disk. If desired, you can store/copy recordings on a computer; however, these files will not be available to be played on a computer. You can play the recordings only via your TV.

- An hour of the recordings stored occupies approximately 2 GB of space.
- For more information on recording programmes, see sections "Instant Recording", "Timeshifting", "Electronic Programme Guide", "Recordings Library" or "Recording Timers" in the following parts.
- Recorded programmes are split into 1GB (approximately an hour) partitions. Names of the stored recordings' last three digits indicates this: Such as 4801-000.ts , 4801-001.ts.
- Recorded programmes are stored in the following directory of the connected USB disk: \DVR\RECS. All recordings are indicated with a number (such as 4801-000.ts). A text (txt) file is created for each recording. This text file includes information such as broadcaster, programme, and recording time.
- If the writing speed of the connected USB disk is not sufficient, recording may fail and timeshifting feature may not be available.
- Recordings of HD programmes can occupy bigger size on the USB disk depending on the broadcast's resolution. For this reason it is recommended to use USB hard disk drives for recording HD programmes.
- Do not plug out the USB/HDD during the recording. This may harm the connected USB/HDD.

- Multipartition HDDs are supported until two partitions.
- Some stream packets may not be recorded because of signal problems, so sometimes video may freezes during playback.
- Record, Play, Pause, Display (for PlayListDialog) keys could not be used when teletext is ON. If a recording starts from timer when teletext is ON, teletext is automatically turned off. Also teletext usage is disabled when there is ongoing recording or playback.

Connecting the LCD TV to a PC

For displaying your computer's screen image on your LCD TV, you can connect your computer to the TV set. Power off both computer and display before making any connections. Use 15-pin D-sub display cable to connect a PC to the LCD TV. When the connection is made, switch to PC source. See "Input selection" section. Set the resolution that suits your viewing requirements. Resolution information can be found in the appendix parts.

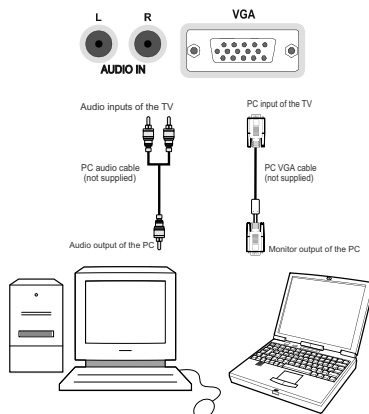

Using Side AV Connectors

You can connect a range of optional equipment to your LCD TV..

- For connecting a camcorder, connect to the VIDEO IN socket and the AUDIO SOCKETS. Do not connect the camcorder to VIDEO IN socket at the same time since it can cause noise in the picture. For selecting the related source, see the section "Input selection" in the following parts.
- To listen the TV sound from headphones, connect to the HEADPHONE jack of the TV.

Connecting to a DVD Player via HDMI

Please refer to your DVD player's instruction book for additional information. Power off both the TV and the device before making any connections.

Note: Not all cables shown in the illustration are supplied.

- If your DVD player has an **HDMI** socket, you can connect via **HDMI** for better video and audio quality.

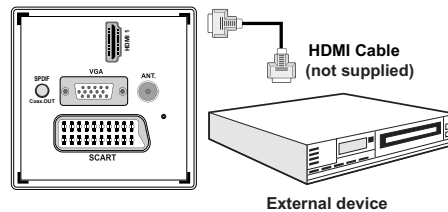

- When you connect to DVD player as illustrated above, switch to the connected **HDMI** source. See, **Input Selection** section for more information on changing sources.

Connecting to a DVD Player via Component Sockets (YPbPr) or Scart Cable

- Some DVD players are connected through **COMPONENT SOCKETS (YPbPr)**. In this case, you must use the supplied Component video connection cable for enabling connection. First, plug single jack of the cable to the TV's YPbPr socket (side). Afterwards, insert your component cable's (not supplied) connectors into the plural part of the Component video connection cable (see illustration below). Colours of the connected jacks should match.

- To enable audio connection, use the **VGA/Component Audio cable**. First, plug single jack of the cable to the TV. Afterwards, insert your DVD player's audio cable's connectors into the plural part of the **VGA/Component audio connection cable** (see illustration below). Colours of the connected jacks should match.

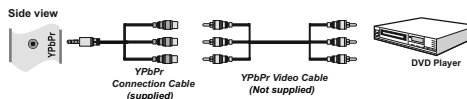

- When the connection is made, switch to **YPbPr** source. See, **Input selection** section. **Note:** To connect Y P b Pr device, you should use supplied component (YPbPr) connection cable
- You may also connect through the **SCART** input.

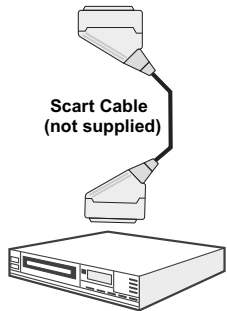
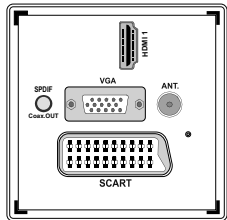

External device

- **Note:** These three methods of connection perform the same function but in different levels of quality. It is not necessary to connect by all three methods.

Remote Control Handset

Inserting Batteries

- Remove the battery cover located on the back of the handset by gently pulling backwards from the indicated part.
- Insert two **AAA/R3** or equivalent type batteries inside. Observe the correct polarity (+/-) when inserting batteries and replace the battery cover.

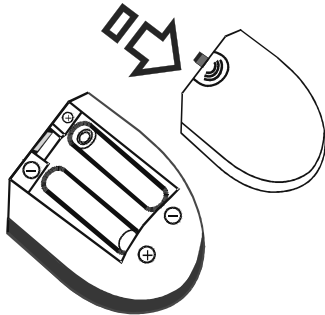

Note: Remove the battery from remote control handset when it is not to be used for a long period. Otherwise it can be damaged due to any leakage of batteries. Remote range is approximately 7m/23ft.

Switching On/Off

To Switch the TV On

- Connect the power cord to the 220-240V AC 50 Hz. Then the standby LED lights up. (The led will blink during the standby On/Off)
- To switch on the TV from standby mode either:
 - Press the “**⏻**” button, **P+ / P-** or a numeric button on the remote control.
 - Press the “**⏻**” button, **-** or **+** button on the TV. The TV will then switch on.

Note: If you switch on your TV via PROGRAMME UP/DOWN buttons on the remote control or on the TV set, the programme that you were watching last will be reselected.

By either method the TV will switch on.

To Switch the TV Off

- Press the “**⏻**” button on the remote control or press the “**⏻**” switch on the TV, so the TV will switch to standby mode.
- **To power down the TV completely, unplug the power cord from the mains socket.**

Note: When the TV is switched to standby mode, standby LED can blink to indicate that features such as Standby Search, Over Air Download or Timer is active.

Input Selection

Once you have connected external systems to your TV, you can switch to different input sources. Press “**SOURCE**” button on your remote control consecutively for directly changing sources.



Basic Operations

You can operate your TV using both the remote control and onset buttons.

Operation with the Buttons on the TV

Volume Setting

- Press “” button to decrease volume or “” button to increase volume, so a volume level scale (slider) will be displayed on the screen.

Programme Selection

- Press “**P/CH +**” button to select the next programme or “**P/CH -**” button to select the previous programme.

Viewing Main Menu

- Press “ / ” buttons at the same time to view main menu. In the Main menu select sub-menu using “**P/CH -**” or “**P/CH +**” buttons and enter the sub-menu using “” or “” buttons. To learn the usage of the menus, refer to the menu system sections.

AV Mode

- Press the “**TV/AV**” button in the control panel on the TV to switch between AV modes.

Operation with the Remote Control

- The remote control of your TV is designed to control all the functions of the model you selected. The functions will be described in accordance with the menu system of your TV.
- Functions of the menu system are described in the following sections.

Volume Setting

- Press “**V+**” button to increase the volume. Press “**V-**” button to decrease the volume. A volume level scale (slider) will be displayed on the screen.

Programme Selection (Previous or Next Programme)

- Press “**P -**” button to select the previous programme.
- Press “**P +**” button to select the next programme.

Programme Selection (Direct Access)

- Press numeric buttons on the remote control to select programmes between 0 and 9. The TV will switch to the selected programme. To select programmes between, press the numeric buttons consecutively. When the pressing time is due for the second numeric button, only the first digit programme will be displayed. Press directly the programme number to reselect single digit programmes.

Viewing Electronic Programme Guide (EPG)

You can view the electronic programme guide (EPG) to view information about available programmes. To view the EPG menu please press EPG button on the remote control.

- Press “ / ” buttons to navigate through channels.
- Press “ / ” buttons to navigate through the programme list.
- EPG menu displays available information on all channels.
- Please note that event information is updated automatically. If there are no event information data available for channels, EPG will be displayed with blanks.

Channels	Current Event	Next Event
1. BBC ONE	Holly City	Hustle
2. BBC TWO	Springwatch	Mary Queen of Shops
7. BBC THREE	Filthy Rich and Homeless	Bust My Ass
70. CBBC Channel	This is CBBC!	This is CBBC!
80. BBC NEWS 24	BBC News	BBC News
105. BBC1	BBC1	BBC1
503. ITV HD Trial	No Information	No Information
504. CH4 HD Trial	No Information	No Information
505. five HD Trial	No Information	No Information
800. Sky News	No Information	No Information
801. CNBC Europe	No Information	No Information
802. TVSMONDE EUROPE	No Information	No Information

OK (Options): views/records or sets timer for future programs.

INFO (Event Details): Displays the programmes in detail.

Green button: Programme schedule will be listed

Yellow button: Display EPG data in accordance with timeline schedule

Blue button (Filter): Views filtering options.

(RECORD): the TV will start to record the selected programme. You can press again to stop the recording.

Channels	Current Event	Next Event
BBC ONE	Holly City	Hustle
1. BBC ONE	18:00 Holly City	20:00 Hustle
2. BBC TWO		
7. BBC THREE		
70. CBBC Channel		
80. BBC NEWS 24		
105. BBC1		
503. ITV HD Trial		
504. CH4 HD Trial		
505. five HD Trial		
800. Sky News		
801. CNBC Europe		
802. TVSMONDE EUROPE		

Red button (Prev Time Slice): Displays the programmes of previous time slice.

Green button (Next Time Slice): Displays the programmes of the next time slice.

Yellow button (Prev Day): Displays the programmes of previous day.

Blue button (Next day): Displays the programmes of the next day.

Numeric buttons (Jump): Jumps to the preferred channel directly via numeric buttons.

OK (Options): views/records or sets timer for future programs.

Text button (Filter): Views filtering options.

INFO (Details): Displays the programmes in detail.

(RECORD): the TV will start to record the selected programme. You can press again to stop the recording.



Red button (Prev Day): Displays the programmes of previous day.

Green button (Next day): Displays the programmes of the next day.

Yellow button (Zoom): Expands programme information.

Blue button (Filter): Views filtering options.

INFO (Details): Displays the programmes in detail.

Numeric buttons (Jump): Jumps to the preferred channel directly via numeric buttons.

OK (Options): views/records or sets timer for future programs.

Text (Search): Displays "Guide Search" menu.

You can search programmes using the Guide Search screen. There are searching options located within the Guide Search Screen. You can Search By Genre or Name Match. If you select GENRE option, it lists the programmes in accordance with their genre. If you select Name Match and press Down button, the next line will be highlighted and alphanumeric numbers will be displayed at the bottom of the screen. Key in the desired programme name that you want to find. When finished, press Down button to highlight Start Search and then press OK button to proceed.

SUBTTL: Press **SUBTITLE** button to view Select Genre menu. Using this feature, you can search the programme guide database in accordance with the genre. Info available in the programme guide will be searched and results matching your criteria will be listed.

(Now) : Shows the current programme.

Recording via EPG Screen

IMPORTANT: To record a programme, you should first connect a USB disk to your TV while the TV is switched off. You should then switch on the TV to enable recording feature. Otherwise, recording feature will not be available.

(RECORD): the TV will start to record the selected programme. You can press again to stop the recording.

Note: Switching to a different broadcast or source is not available during the recording.

◀ / ▶ : Page left / Page right.

Programme Options

In EPG menu, press the OK button to enter the "Event Options" menu.



Select Channel

In EPG menu, using this option, you can switch to the selected channel.

Record / Delete Record Timer

IMPORTANT: To record a programme, you should first connect a USB disk to your TV while the TV is switched off. You should then switch on the TV to enable recording feature. Otherwise, recording feature will not be available.

- After you have selected a programme in EPG menu, press the **OK** button and and **Options** screen will be displayed. Select "**Record**" option and press the **OK** button. After this operation, a recording becomes set to the selected programme.

- To cancel an already set recording, highlight that programme and press the **OK** button and select the option "**Delete Rec. Timer**". The recording will be cancelled.

Note: You cannot switch to any other channel or source while there is an active recording on the current channel.

Set Timer / Delete Timer

After you have selected a programme in EPG menu, press the **OK** button and and **Options** screen will be displayed. Select "**Set Timer on Event**" option and press **OK** button. You can set a timer for future programmes.

To cancel an already set reminder, highlight that programme and press the **OK** button. Then select **"Delete Timer"** option. The timer will be cancelled.

Note: It is not possible to record or set timer for two or more individual events at the same time interval.

First Time Installation

IMPORTANT: Ensure that the aerial is connected before switching on the TV for the first time installation.

When the TV is operated for the first time, installation wizard will guide you through the process. First, you will be asked to set and confirm a PIN number. Selected PIN number cannot be 0000. Enter a PIN number and confirm it by entering once more. Press **OK** button to continue. If the two PIN numbers match, your master PIN number will be set. Next, language selection screen will be displayed:



- Use **"▼"** or **"▲"** buttons to select your language and press **OK** button to set selected language and continue.
- After selecting the language, **"Welcome!"** screen will be displayed, requiring you to set **Country**, **Teletext Language** and **Scan Encrypted** options.



- By pressing **"◀"** or **"▶"** button, select the **country** you want to set and press **"▼"** button to highlight **Teletext Language** option. Use **"◀"** or **"▶"** button to select desired Teletext Language.
- Press **"▼"** button after setting Teletext Language option. **Scan Encrypted** will be then highlighted. You can set **Scan Encrypted** as **Yes** if you want to scan coded stations. Afterwards select the desired Teletext Language.

- Press **OK** button on the remote control to continue and the following message will be displayed on the screen:

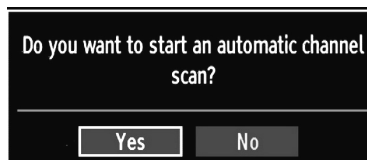

To select the **"Yes"** or **"No"** option, highlight the item by using **"◀"** or **"▶"** buttons and press **OK** button.

Afterwards, the following OSD will be displayed on the screen and the digital television will search for digital terrestrial TV broadcasts

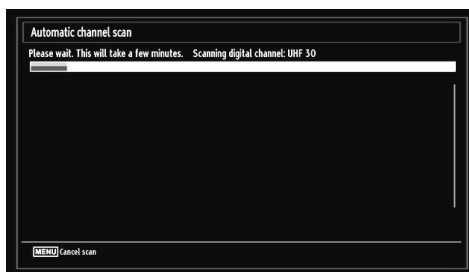

*Note: You can press **MENU** button to cancel.*

- After all the available stations are stored, Channel List will be displayed on the screen. If you like the sort channels, according to the LCN, please select **"Yes"** and than press **"OK"**.



- Press **OK** button to quit channel list and watch TV.

Installation

Press **MENU** button on the remote control and select **Installation** by using “◀” or “▶” button. Press **OK** button and the following menu screen will be displayed.

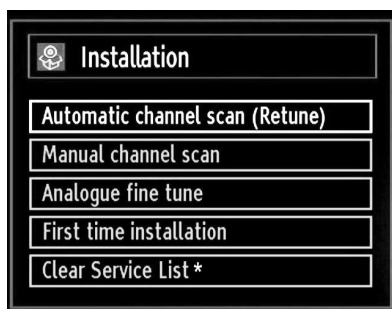

Select **Automatic Channel Scan (Retune)** by using “▼”/“▲” button and press **OK** button. **Automatic Channel Scan (Retune)** options will be displayed. You can select **Digital Aerial**, **Analogue** or **Digital Aerial-Analogue** tuning using “▼”/“▲” and **OK** buttons.

Auto Channel Scan (Retune) Menu Operation

Digital: Searches and stores aerial DVB stations.

Analogue: Searches and stores analogue stations.

Full: Searches and stores both analogue and aerial DVB stations.

- Whenever you select an automatic search type and press **OK** button, a confirmation screen will appear on the screen. To start installation process, select **Yes**, to cancel select **No** by using “◀” or “▶” and **OK** button.
- After auto channel scan type is set and selected and confirmed, installation process will start and progress bar will move along. Press **MENU** button to cancel process. In such a case, located channels are not stored.

Manual Tuning

HINT: This feature can be used for direct broadcast entry.

- Select **Manual Channel Scan** from the Installation menu by using “▼”/“▲” and **OK** buttons. Manual Scan options screen will be displayed.
- Select the desired **Search Type** using “◀” or “▶” button. Manual search options will change accordingly. Use “▼”/“▲” button to highlight an item and then press “◀” or “▶” button to set an option. You can press **MENU** button to cancel.

Digital Manual Search

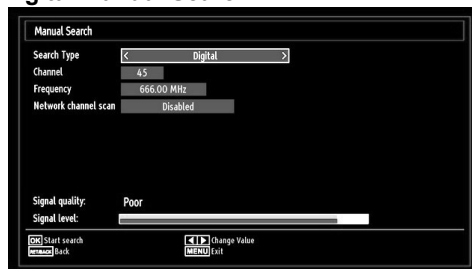

In manual channel scan, the number of the multiplex or frequency are entered manually and only that multiplex or frequency are searched for the channels. After selecting search type as **Digital**, you can enter the multiplex or frequency number using the numeric buttons and press **OK** button to search.

Analogue Manual Search

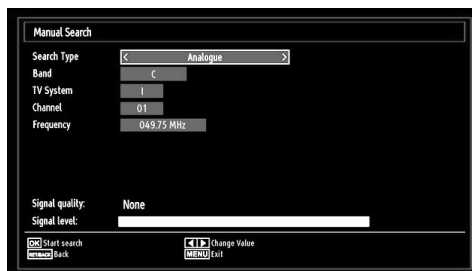

After selecting search type as analogue, you can use “▼”/“▲” button to highlight an item and then press “◀” or “▶” button to set an option.

Enter the channel number or frequency using the numeric buttons. You can then press **OK** button to search. When the channel is located, any new channels that are not on the list will be stored.

Analogue Fine Tune

- Select **Analogue Fine Tune** from the Installation menu by using “▼” or “▲” and **OK** buttons. Analogue fine tune screen will be displayed. Analogue Fine Tune feature will not be available if there are no analog channels, digital channels and external sources stored.
- Press **OK** button to proceed. Use “◀” or “▶” button to set Fine Tune. When finished, press **OK** button again.

First Time Installation

Select **First Time Installation** line and press **OK** button. Enter the PIN number you have previously set during the first time installation. If the correct PIN number is entered, installation process will start.

See the section, "First Time Installation" at the beginning of instruction book for more information on the process.

Clear Service List (*)

(*) This setting is visible only when the Country option is set to Denmark, Sweden, Norway or Finland.

Use this setting to clear channels stored. Press "▼" or "▲" button to select Clear Service List and then press OK. The following OSD message will be displayed on the screen:

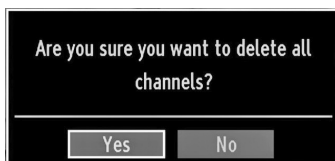

Press OK to cancel. Select Yes by pressing "◀" or "▶" button and press OK to delete all of the channels.

Managing Stations: Channel List

The TV sorts all stored stations in the Channel List. You can edit this channel list, set favourites or set active stations to be listed by using the Channel List options.

- Press **MENU** button to view main menu. Select Channel List item by using "◀" or "▶" button. Press **OK** to view menu contents.



Select **Edit Channel List** to manage all stored channels. Use "◀" or "▶" and **OK** buttons to select Edit Channel List.

Operating the Channel List



- Press "▼" or "▲" button to select the channel that will be processed. Press "◀" or "▶" button to select a function on Channel List menu.
- Use **P+/P-** buttons to move page up or down.

- Press **BLUE** button to view filtering options.
- Press **MENU** button to exit.

Moving a Channel

- First select the desired channel. Select Move option in the channel list and press **OK** button.
- Edit Number screen will be displayed. Enter the desired channel number by using the numeric buttons on the remote control. If there is a previously stored channel on that number, a warning screen will be displayed. Select Yes if you want to move the channel and press **OK**.
- Press **OK** button to process. Selected channel is now moved.

Deleting a Channel

You can press **GREEN** button to tag/untag all channels; **YELLOW** button to tag/untag channel.

- Select the channel that you want to delete and select **Delete** option. Press **OK** button to continue.
- A warning screen will appear. Select **YES** to delete, select **No** to cancel. Press **OK** button to continue.

Renaming a Channel

- Select the channel that you want to rename and select **Edit Name** option. Press **OK** button to continue.
- Pressing "◀" or "▶" button moves to the previous/next character. Pressing "▼" or "▲" button toggles the current character, i.e., 'b' character becomes 'a' by "▼" and 'c' by "▲". Pressing the numeric buttons '0...9' replaces the highlighted character with the characters printed above the button one by one as the button is pressed.
- When finished, press **OK** button to save. Press **MENU** to cancel.

Locking a Channel

You can press **GREEN** button to tag/untag all channels; **YELLOW** button to tag/untag a single channel.

- Select the channel that you want to lock and select **Lock** option. Press **OK** button to continue.
- You will be asked to enter parental control PIN that you have previously defined during the first time installation.



- Press **OK** button when the desired channel is highlighted to lock/unlock the channel. Lock symbol will be displayed next to the selected channel.

Managing Stations: Favourites

You can create a list of favourite programmes.

- Press **MENU** button to view main menu. Select Channel List item by using “◀” or “▶” button. Press **OK** to view menu contents.
- Select **Favourites** to manage favourite list. Use “▼”/“▲” and **OK** buttons to select **Favourites**.
- You can set various channels as favourites so that only the favourite channels are navigated.



- Select a channel by using “▼” or “▲” button. Press **OK** button to add selected channel to favourites list. Press **OK** button again to remove.

Button Functions

- **OK**: Add/remove a station.
- **YELLOW**: Tag/untag a channel.
- **GREEN**: Tag/untag all channels.
- **BLUE**: Displays filtering options.

Managing Stations: Sorting Channel List

You can select broadcasts to be listed in the channel list. To display specific types of broadcast, you should use Active channel list setting.

Select Active channel list from the Channel list menu by using “◀” or “▶” button. Press **OK** button to continue.

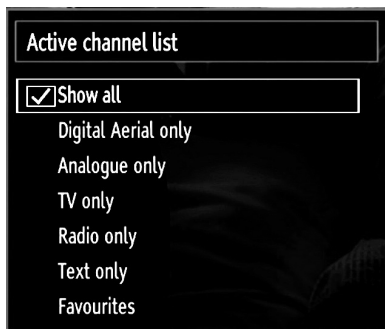

You can select a broadcast type option from the list by using “▼”/“▲” and **OK** buttons.

On-Screen Information

You can press **INFO** button to display on-screen information. Details of the station and current programme will be displayed on the information banner.

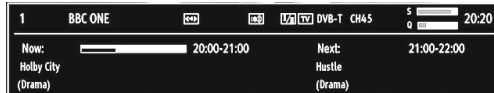

The information banner gives information on the channel selected and the programmes on it. The name of the channel is displayed, along with its channel list number. *Hint: Not all channels broadcast the programme data. If the name and time of the programme are not available, then information banner will be displayed with blanks.*

If the selected channel is locked, you must enter the correct four-digit numeric code to view the channel. If you have forgotten the PIN number you have set during the first time installation, you should use the master PIN code, 4725. “Enter PIN” will be displayed on the screen in such a case:

Media Playback Using Media Browser

If the USB stick is not recognized after power off/on or First Time Installation, first, plug the USB device out and power off/on the TV set. Plug the USB device in again.

To display Media Browser window, press either “MENU” button on the remote control and then select Media Browser by pressing “◀” or “▶” button. Press **OK** button to continue. Media Browser menu options will be displayed.

Also, when you plug USB devices, media browser screen will be displayed automatically:



You can play music, picture and video files from the connected USB memory stick. Use “◀” or “▶” button to select Videos, Photos, Music or Settings.

Viewing Videos via USB

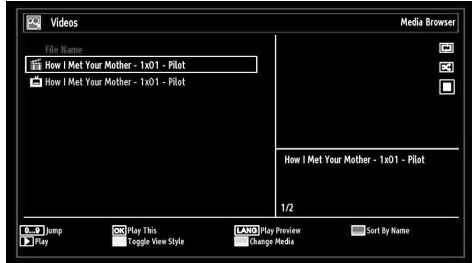

When you select Videos from the main options, available video files will be filtered and listed on this screen. You can use “▼” or “▲” button to select a video file and press **OK** button to play a video. If you select a subtitle file and press **OK** button, you can select or deselect that subtitle file.

Jump (Numeric buttons):The TV will jump to the file starting with the letter you input via the numeric buttons on your remote control.

Play This (OK button) : Plays the selected file.

Play (GREEN button) : Plays all media files starting with the selected one.

Lang (Play Preview): Displays selected file in a small preview screen.

RED button: Sorts files by name.

YELLOW button: Toggles viewing style.

BLUE button: Changes media type.

The following menu will be displayed while playing a video file:



Play (▶ button): Starts the video playback.

Stop (■ button): Stops the video playback.

Pause (⏸ button): Pause the video playback.

Rewind (◀◀ button): Goes backward.

Forward (▶▶ button): Goes forward.

Subtitle/Audio (LANG. button): Sets subtitle/Audio.

Jump (GREEN button): Jumps to time. Use numeric buttons to type the desired time and press GREEN button again to proceed.

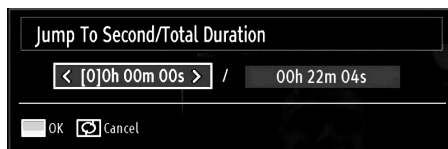

Yellow: Opens subtitle time correction menu



Press **RETURN (Exit)** button to switch back to previous menu.

Viewing Photos via USB

When you select Photos from the main options, available image files will be filtered and listed on this screen.



Jump (Numeric buttons):Jump to selected file using the numeric buttons.

OK: Views the selected picture in full screen.

Slideshow (▶ button): Starts the slideshow using all images.

GREEN button: Views images in thumbnails.

RED button: Sorts files by date.

YELLOW button: Toggles viewing style.

BLUE button: Changes media type.

Slideshow Options



Pause (⏸ button) : Pauses the slideshow.

Continue (▶ button) : Continues the slideshow.

Loop/Shuffle (GREEN button): Press once to disable Loop. Press again to disable both Loop and Shuffle. Press once more to enable only Shuffle. Press again to enable all. You can follow the disabled functions with the change of the icons.

Previous/Next (Left/Right buttons): Jumps to previous or next file on slideshow.

Rotate (Up/Down buttons): Rotates the image using up/down buttons.

RETURN (Exit): Back to file list.

INFO: Displays help screen.

Playing Music via USB

When you select Music from the main options, available audio files will be filtered and listed on this screen.

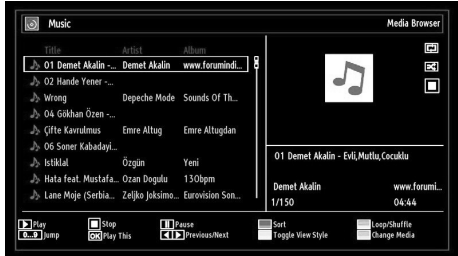

Play (▶ button) : Plays all media files starting with the selected one.

Stop (■ button) : Stops playback.

Pause (|| button) : Pauses the selected playback.

RED: Sorts files by Title,Artist or Album.

Loop/Shuffle (GREEN button): Press once to disable Loop. Press again to disable both Loop and Shuffle. Press once more to enable only Shuffle. Press again to enable all. You can follow the disabled functions with the change of the icons.

Note:

If you start the playback with the ▶ button and activate the [▶] symbol, the TV will play the next music/video file. The playback will proceed accordingly and when the end of the list is reached, it will be played again from the beginning (loop function).

If you start the playback with the OK button and activate the [▶] symbol, the same music or video file will be played in a loop (repeat function).

If you start the playback with ▶ or OK button and activate the [◀▶] symbol, music or video file will be played in a shuffle.

If you start the playback with ▶ or OK button and activate [▶]/[◀▶] symbols, music or video file playback will continue randomly and the random playback will continue.

0..9 (Numeric buttons):The TV will jump to the file starting with the letter you input via the numeric buttons on your remote control.

Play This (OK button) : Plays the selected file.

Previous/Next (Left/Right buttons) : Jumps to previous or next file to play.

YELLOW: Toggles viewing style.

BLUE: Changes media type.

Recordings Library

IMPORTANT: To view recordings library, you should first connect a USB disk to your TV while the TV is switched off. You should then switch on the TV to enable recording feature. Otherwise, recording feature will not be available.

To view the list of recordings, select “**Recordings Library**” and press the **OK** button. Recordings Library will then be displayed with available recordings.

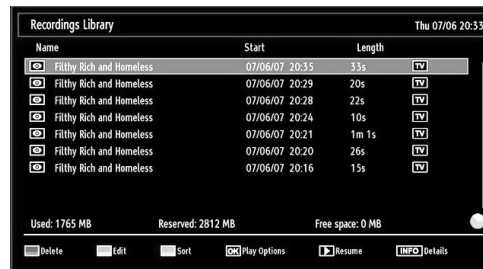

All the recordings are kept in a list in the recordings library.

RED button (Delete) :Erases the selected recording.

GREEN button (Edit): Makes changes on the selected recording.

BLUE button (Sort): Changes the order of the recordings. You can select from a wide range of sorting options.

OK button: Activates play options menu:

- **Play from start**: Plays the recording from the beginning.
- **Resume**: Recommences the recordings.
- **Play from offset**: Specifies a playing point.

Note: Viewing main menu and menu items will not be available during the playback.

▶ (Resume): Recommences the recordings.

INFO (Details): Displays the short extended programmes in detail.

Media Browser Settings

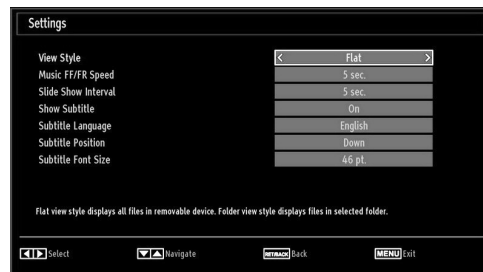

You can set your Media Browser preferences by using the Settings dialog. Press “▼” or “▲” button to highlight an item and use “◀” or “▶” button to set.

View Style: Sets default browsing mode.

Music FF/FR Speed: Sets forwarding/advancing speed.

Slide Show Interval: Sets slide show interval time.

Show Subtitle: Sets subtitle enabling preference.

Subtitle Language: Sets the preferred subtitle language for video files.

Subtitle Position: Sets subtitle position as up or down.

Subtitle Font Size: Sets subtitle font size (max. 54pt).

Timeshift Recording

IMPORTANT: To record a programme, you should first connect a USB disk to your TV while the TV is switched off. You should then switch on the TV to enable recording feature. Otherwise, recording feature will not be available.

- Press ■ (PAUSE) button while watching a broadcast for switching to timeshifting mode.
- In timeshifting mode, the programme is paused and simultaneously recorded to the connected USB disk (*). Press ▶ (PLAY) button again to watch the paused programme from the stopped moment.
- This playback is performed in x1 playback speed. You will see the timeshift gap between the real and the timeshifted programme in the info bar.
- Use ◀ / ▶ (PREVIOUS/NEXT) buttons to move forward or backward on timeshift playback. When the timeshift is reached, timeshifting mode will be quitted and you will switch back to watching normal broadcast.
- Press ■ (STOP) button to quit timeshifting mode.

(*) Simultaneous timeshifting recording's duration depends on your connected USB disk's file size and defined Max. Timeshift in the Recordings Configuration menu. See the section, "Recordings" for more information on setting Max. Timeshift.

Note: Switching to a different broadcast or source; and viewing main menu are not available during the timeshifting.

Instant Recording

IMPORTANT: To record a programme, you should first connect a USB disk to your TV while the TV is switched off. You should then switch on the TV to enable recording feature. Otherwise, recording feature will not be available.

- Press ■ (RECORD) button to start recording an event instantly while watching a programme. The following OSD appears on the screen:

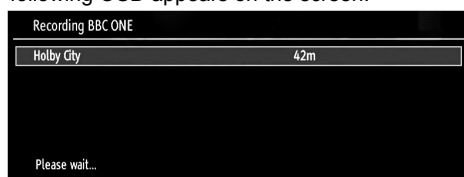

- Record OSD will then be displayed for a short time and the current event will be recorded.
- You can press ■ (RECORD) button on the remote control again to record the next event on the EPG. In this case, OSD will display the programmed events for recording.



Press ■ (STOP) button to cancel instant recording. The following OSD will be displayed:



Select Yes by using “◀” or “▶” / OK buttons to cancel instant recording.

Note: Switching to a different broadcast or source; and viewing Media Browser are not available during the recording.

Watching Recorded Programmes

In the main menu, use “◀” or “▶” buttons to select Media Browser. Highlight Recordings Library item by using “◀” or “▶” button and press OK button to enter. Recordings Library will then be displayed.

IMPORTANT: To view recordings library, you should first connect a USB disk to your TV while the TV is switched off. You should then switch on the TV to enable recording feature. Otherwise, recording feature will not be available.

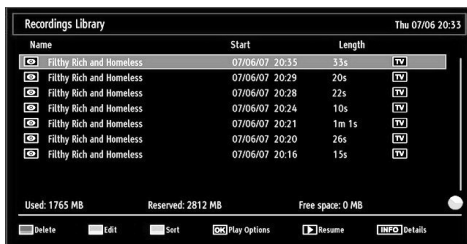

Select a recorded item from the list (if previously recorded) by using “▼”/“▲” button. Press OK button to view **Play Options**. Select an option by using “▼”/“▲” or OK buttons.



Available playback options:

- Play from start: Plays the recording from the beginning.
- Resume: Recommences the recordings.
- Play from offset: Specifies a playing point.

Note: Viewing main menu and menu items will not be available during the playback.

Press ■ (STOP) button to stop a playback and return to return to Recordings Library.

Slow Forward

If you press ■■ (PAUSE) button while watching recorded programmes, slow forward feature will be available. You can use ►► button to slow forward. Pressing ►► button consecutively will change slow forwarding speed.

Changing Image Size: Picture Formats

- You can change the aspect ratio (image size) of the TV for viewing the picture in different zoom modes.
- Press **SCREEN** button repeatedly to change the image size. Available zoom modes are listed below.

Auto

When AUTO is selected, the aspect ratio of the screen is adjusted by the information provided by the selected source(if available).

The format being displayed in AUTO mode is completely independent of WSS information which could be included in the broadcast signal or the signal from an external device.

Note: Auto mode only will be available in HDMI, YPbPr and DTV sources.

16:9

This uniformly stretches the left and right sides of a normal picture (4:3 aspect ratio) to fill the wide TV screen.

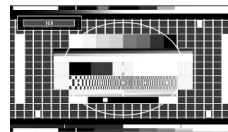

- For 16:9 aspect ratio pictures that have been squeezed into a normal picture (4:3 aspect ratio), use the **16:9** mode to restore the picture to its original shape.

Subtitle

This zooms up the wide picture (16:9 aspect ratio) with subtitles to the full screen.

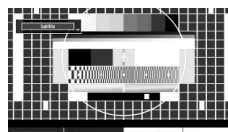

Note: You can shift to screen up or down by pressing “▼” / “▲” buttons while picture zoom is selected as panoromic, 14:9 Zoom, Cinema or Subtitle.

14:9

This zooms up the wide picture (14:9 aspect ratio) to the upper and lower limits of the screen.

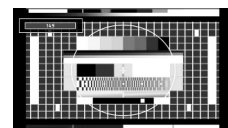

14:9 Zoom

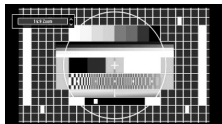

This option zooms to the 14:9 picture.

4:3

Use to view a normal picture (4:3 aspect ratio) as this is its original size.

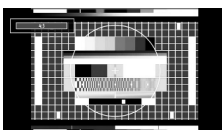

Panoramic

This stretches the left and right sides of a normal picture (4:3 aspect ratio) to fill the screen, without making the picture appear unnatural.

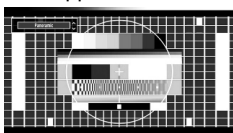

The top and bottom of the picture are slightly cut off.

Cinema

This zooms up the wide picture (16:9 aspect ratio) to the full screen.

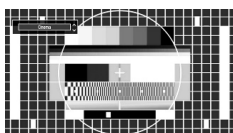

Configuring Picture Settings

You can use different picture settings in detail.

Press **MENU** button and select the Picture icon by using “◀” or “▶” button. Press **OK** button to view Picture Settings menu.

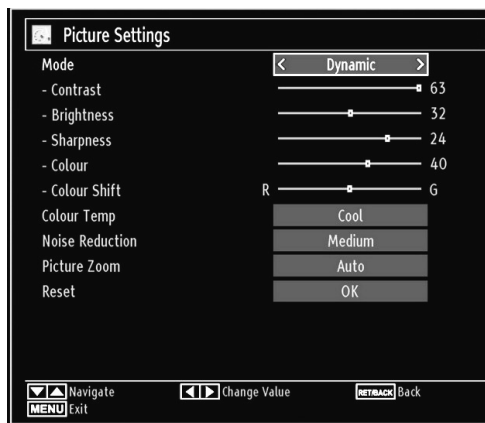

Operating Picture Settings Menu Items

- Press “▼” or “▲” button to highlight a menu item.
- Use “◀” or “▶” button to set an item.
- Press **MENU** button to exit.

Picture Settings Menu Items

Mode: For your viewing requirements, you can set the related mode option. Picture mode can be set to one of these options: **Cinema, Game, Dynamic** and **Natural**.

Contrast: Sets the lightness and darkness values of the screen.

Brightness: Sets the brightness value for the screen.

Sharpness: Sets the sharpness value for the objects displayed on the screen.

Colour: Sets the colour value, adjusting the colors.

Colour Shift: Adjust the desired colour tone.

Colour Temp: Sets the desired colour tone.

*Setting **Cool** option gives white colours a slight blue stress.*

*For normal colours, select **Normal** option.*

*Setting **Warm** option gives white colours a slight red stress.*

Noise Reduction: If the broadcast signal is weak and the picture is noisy, use **Noise Reduction** setting to reduce the noise amount. Noise Reduction can be set to one of these options: **Low, Medium, High** or **Off**.

Game Mode: When Game Mode is set to On, specific game mode settings, which are optimized for better video quality, will be loaded.

Note: When Game Mode is on, some items in the Picture Settings menu will be unavailable to be set.

Picture Zoom: Sets the picture size to Auto, 16:9, Subtitle, 14:9, 14:9 Zoom, 4:3, Panoramic or Cinema.

Reset: Resets the picture settings to factory default settings.

While in VGA (PC) mode, some items in Picture menu will be unavailable. Instead, VGA mode settings will be added to the Picture Settings while in PC mode.

PC Picture Settings

For adjusting PC picture items, do the following:

Press “◀” or “▶” button to select Picture icon. Picture menu appears on the screen.

Contrast, Brightness, Colour, Colour Temp and Picture Zoom settings in this menu are identical to settings defined in TV picture menu under “Main Menu System”.

Sound, Settings and Source settings are identical to the settings explained in main menu system.

PC Position: Select this to display PC position menu items.

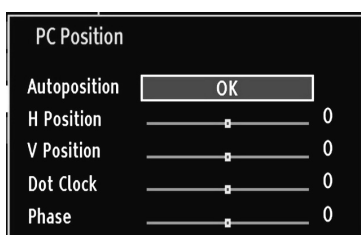

Autoposition: Automatically optimizes the display. Press **OK** to optimize.

H Position: This item shifts the image horizontally to right hand side or left hand side of the screen.

V Position: This item shifts the image vertically towards the top or bottom of the screen.

Dot Clock: Dot Clock adjustments correct the interference that appear as vertical banding in dot intensive presentations like spreadsheets or paragraphs or text in smaller fonts.

Phase: Depending on the resolution and scan frequency that you input to the TV set, you may see a hazy or noisy picture on the screen. In such a case you can use this item to get a clear picture by trial and error method.

Configuring Sound Settings

Sound settings can be configured according to your personal preferences.

Press **MENU** button and select the Sound icon by using “◀” or “▶” button. Press **OK** button to view Sound Settings menu.

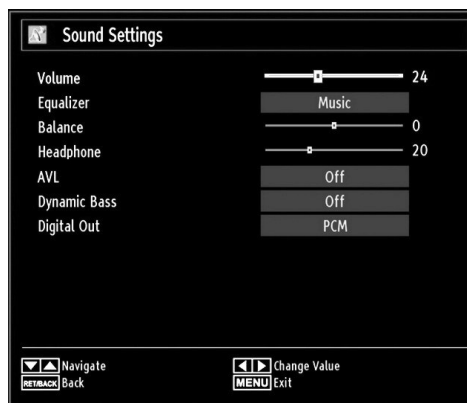

Operating Sound Settings Menu Items

- Press “▼” or “▲” button to highlight a menu item.
- Use “◀” or “▶” button to set an item.
- Press **MENU** button to exit.

Sound Settings Menu Items

Volume: Adjusts volume level.

Equalizer: Press **OK** button to view equalizer sub-menu.

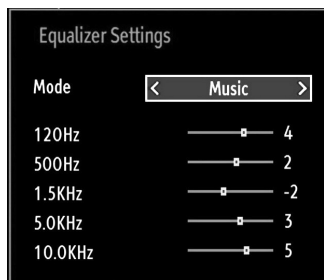

In equalizer menu, the preset can be changed to **Music, Movie, Speech, Flat, Classic** and **User**. Press the **MENU** button to return to the previous menu.

Note: Equalizer menu settings can be changed manually only when the Equalizer Mode is in User.

Balance: This setting is used for emphasizing left or right speaker balance.

Headphone: Sets headphone volume.

Sound Mode: You can select Mono, Stereo, Dual I or Dual II mode, only if the selected channel supports that mode.

AVL: Automatic Volume Limiting (AVL) function sets the sound to obtain fixed output level between programmes (For instance, volume level of advertisements tend to be louder than programmes).

Dynamic Bass: Dynamic Bass is used to increase bass effect of the TV set.

Digital Out: Sets digital out audio type.

Configuring Your TV's Settings

Detailed settings can be configured to suit your personal preferences.

Press **MENU** button and select Settings icon by using "◀" or "▶" button. Press **OK** button to view Settings menu.



Operating Settings Menu Items

- Press "▼" or "▲" button to highlight a menu item.
- Press **OK** button to select an item.
- Press **MENU** button to exit.

Settings Menu Items

Conditional Access: Controls conditional access modules when available.

Language: Configures language settings.

Parental: Configures parental settings.

Timers: Sets timers for selected programmes.

Date/Time: Sets date and time.

Sources: Enables or disables selected source options.

Other Settings: Displays other setting options of the TV set.

Using a Conditional Access Module

IMPORTANT: Insert or remove the CI module only when the TV is SWITCHED OFF.

- In order to watch certain digital channels, a conditional access module (CAM) can be necessary. This module must be inserted in the CI slot of your TV.

- Obtain the Conditional Access Module (CAM) and the viewing card by subscribing to a pay channel company, then insert those to the TV using the following procedure.

- Insert the CAM and then the viewing card to the slot that is located in the terminal cover at the rear side of the TV.

- The CAM should be correctly inserted, it is impossible to insert fully if reversed. The CAM or the TV terminal may be damaged if the CAM is forcefully inserted.

Connect the TV to the mains supply, switch on and then wait for few moments until the card is activated.

- When no module is inserted, "**No Common Interface module detected**" message appears on the screen.

- Refer to the module instruction manual for details of the settings.

Viewing Conditional Access Menu (*)

(*) These menu settings may change depending on the service provider.

Press **MENU** button and select the icon by using "◀" or "▶" button. Press **OK** button to view Settings menu. Use "▼" or "▲" button to highlight **Conditional Access** and press **OK** to view menu items.

Configuring Language Preferences

You can operate the TV's language settings using this menu.

Press **MENU** button and select the Settings icon by using "◀" or "▶" button. Press **OK** button to view Settings menu. Use "▼" or "▲" button to highlight **Language** and press **OK** to continue:



Use "▼" or "▲" button to set an item. Settings are stored automatically.

Menu: displays the system language.

Preferred

These settings will be used if available. Otherwise the current settings will be used.

- **Audio:** Sets the preferred audio language.
- **Subtitle:** Sets the subtitle language. Selected language will be seen in subtitles.
- **Teletext:** Sets teletext language.
- **Guide:** Sets the preferred Guide language.

Current (*)

(*) These settings can be changed if only the broadcaster supports. Otherwise, settings will not be available to be changed.

- **Audio:** Changes the audio language for the current channel.
- **Subtitle:** Sets the subtitle language for the current channel.

Note: If the Country option is set to Denmark, Sweden, Norway or Finland, the Language Settings menu will function as described below:

Language Settings



In the configuration menu, highlight the Language Settings item by pressing “▼” or “▲” buttons. Press OK and Language Settings submenu will be displayed on the screen:

Use “▼” or “▲” buttons to highlight the menu item that will be adjusted and then press “◀” or “▶” button to set.

Notes:

- System Language determines the on-screen menu language.
- Audio Language is used for selecting the soundtrack of a channels.
- Primary settings are the first priority when multiple choices are available on a broadcast. Secondary settings are the alternatives when the first options are not available.

Parental Control

To prohibit viewing of certain programmes, channels and menus can be locked by using the parental control system.

This function enables or disables the menu protection system and allows the PIN code to be changed.

Press **MENU** button and select the Settings icon by using “◀” or “▶” button. Press **OK** button to view Settings menu. Use “▼” or “▲” button to highlight **Parental** and press **OK** to continue:



To display parental lock menu options, PIN number should be entered. Factory default PIN number is **4725**. After coding the correct PIN number, parental settings menu will be displayed:



Parental Settings Menu Operation

- Select an item by using “▼” or “▲” button.
- Use “◀” or “▶” button to set an item.
- Press **OK** button to view more options.

Menu Lock: Menu lock setting enables or disables the menu access. You can disable access to the installation menu or the whole menu system.

Maturity Lock (optional): When set, this option gets the maturity information from the broadcast and if this maturity level is disabled, disables access to the broadcast. Default value is set to Age 18.

Child Lock: When Child Lock is set, the TV can only be controlled by the remote control. In this case the control panel buttons will not work, except for the Standby Off/On button. When Child Lock is activated you are able to switch the TV into Standby mode with the Standby Off/On button. To switch the TV on again, you need the remote control. Hence, if one of those buttons is pressed, **Child Lock Is On** will be displayed on the screen when the menu screen is not visible.

Set PIN: Defines a new PIN number. Use numeric buttons to enter a new pin number. You will need to code your new pin a second time for verification purposes.

IMPORTANT: The factory default pin number is **4725**, if you change the pin number make sure you write it down and keep it safe.

Timers

To view Timers menu, press **MENU** button and select Settings icon by using “◀” or “▶” button. Press **OK** button to view Settings menu. Use “▼” or “▲” button to highlight Timers and press **OK** to continue:

Setting Sleep Timer

This setting is used for setting the TV to turn off after a certain time.

- Highlight Sleep Timer by using “▼” or “▲” button.
- Use “◀” or “▶” button to set. The timer can be programmed between **Off** and **2.00** hours (120 minutes) in steps of 30 minutes.

Setting Programme Timers

You can set programme timers for a particular programme using this feature.

Press “▼” button to set timers on an event. Programme timer function buttons will be displayed on the screen.

Adding a Timer

- Press **YELLOW** button on the remote control to add a timer. The following menu appears on the screen:

Network Type: This feature is unavailable to be set.

Timer Type: You can select timer type as Record or Timer.

Channel: Changes channel by using “◀” or “▶”.

Record Type: This item is unavailable to be set.

Date: Enter a date using the numeric buttons.

Start: Enter a starting time using the numeric buttons.

End: Enter an ending time using the numeric buttons.

Duration: Displays duration between the starting and ending time.

Repeat: Sets a timer to be repeated as Once, Daily or Weekly. Use “◀” or “▶” buttons to select an option.

Change/Delete: Sets the change/delete permission.

Playback: Sets the playback permission and parental settings.

- Press **GREEN** button to save the timer. Press **RED** button to cancel.

Editing a Timer

- Select the timer you want to edit by pressing “▼” or “▲” button.
- Press **GREEN** button. Edit Timer menu screen will be displayed.

- When finished with editing, press **GREEN** button to save. You can press **MENU** button to cancel.

Deleting a Timer

- Select the timer you want to delete by pressing “▼” or “▲” button.
- Press **RED** button.
- Select **YES** by using “◀” or “▶” buttons to delete the timer. Select **NO** to cancel.

Recording Configuration

Select Recording Configuration item in the Settings menu to configure recording settings. The following menu is displayed for recording configuration.

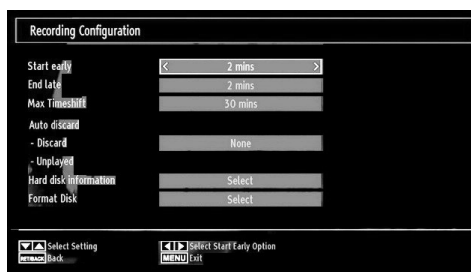

The following options are available for adjustments:

Start Early (*)

You set recording timer's starting time to start earlier by using this setting.

(*) Available only for EU country options.

End Late (*)

You set recording timer's starting time to start later by using this setting.

(*) Available only for EU country options.

Max Timeshift

This setting allows you to set the maximum time allowed for timeshifting. Duration options are approximate and can change accordingly, depending on the broadcast received.

Format Disk

IMPORTANT: Note that ALL the data stored on the USB disk will be lost and then the disk format will be converted to FAT32 if you activate this feature.

- If you want to delete all files on the connected USB hard disk drive or memory stick, you can use Format Disk option.
- Also, if your USB disk malfunctions, you can try formatting the USB disk. In most cases formatting the USB disk will restore normal operation; however, ALL the data stored on the USB disk will be lost in such a case.

- Press **OK** button while the Format Disk option is highlighted. A menu will appear on the screen, requiring you to enter a pin number. If you have not changed the pin number, the factory default is 0000. After you enter the pin, a pop-up menu appears on the screen to ensure that the hard disk should be formatted, select “YES” and press OK to format the hard disk. Select “NO” and press OK to cancel. Ensure you back up important recordings before you format the USB disk unit.

Hard Disk Info

To view the details about the USB disk, highlight Hard Disk Info by using “▼” or “▲” key and press **OK**. USB disk information will be displayed:

Configuring Date/Time Settings

Select **Date/Time** in the Settings menu to configure Date/Time settings. Press **OK** button.

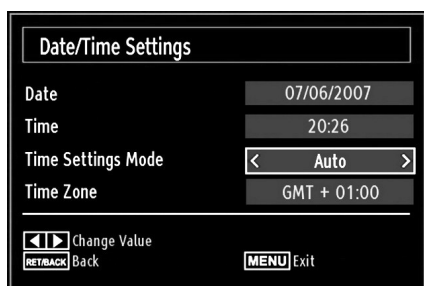

- Use “▼” or “▲” buttons to highlight **Date/Time**.

Date, Time, Time Settings Mode and Time Zone Setting will be available.

Use “▲” or “▼” buttons to highlight the Time Settings Mode. Time Settings Mode is set using “◀” or “▶” buttons. It can be set to AUTO or MANUAL.

When AUTO is selected, Date/Time and Time Zone options will not be available to be set. If MANUAL option is selected as the Time Zone can be altered:

- By pressing “▲” or “▼” buttons select Time Zone.
- Use “◀” or “▶” buttons to change the Time Zone between GMT-12 or GMT+12. Date/Time on the top of the menu list will then change according to the selected Time Zone.
- Changes are automatically stored. Press **MENU** to exit.

Configuring Source Settings

You can enable or disable selected source options. The TV will not switch to the disabled source options when **SOURCE** button is pressed.

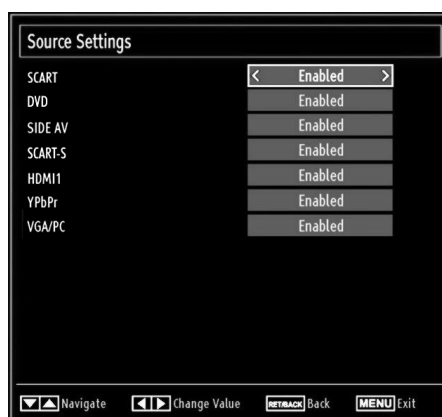

- Select **Sources** in the Settings menu and press **OK** button.
- Press “▼” or “▲” buttons to select a source.
- Use “◀” or “▶” button to enable or disable the selected source. Changes are automatically stored.

Configuring Other Settings

To view general configuration preferences, select **Other Settings** in the Settings menu and press **OK** button.

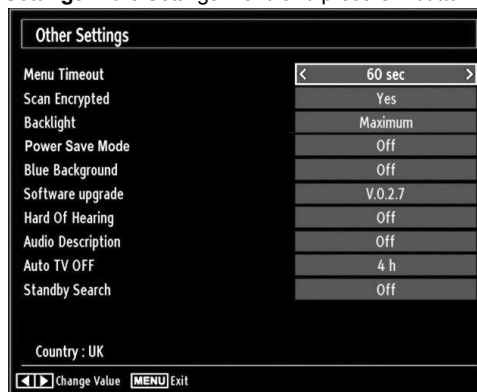

Operation

- Press “▼” or “▲” buttons to select an item.
 - Use “◀” or “▶” button to set an option.
 - Press **OK** button to view a sub-menu.
- Menu Timeout:** Changes timeout duration for menu screens.



Scan Encrypted: When this setting is on, search process will locate the encrypted channels as well. If it is set as **Off**, encrypted channels will not be located in automatic search or manual search.

Backlight (optional): This setting controls the backlight level and it can be set to Auto, Maximum, Minimum, Medium and Eco Mode (optional).

Power Save Mode: Use “▼” or “▲” button to select Power Save Mode. Press “◀” or “▶” button to set Power Save Mode as On or Off. See the section, “Environmental Information” in this manual for further information on Power Save Mode.

Note : Backlight function will be invisible if Power Save Mode is set to on.

Blue Background: Activates or deactivates blue background system when the signal is weak or absent.

Software Upgrade: To ensure that your TV always has the most update information, you can use this setting. In order for the proper operation, please ensure that the TV is set to standby mode.

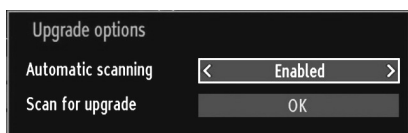

You can enable or disable automatic upgrade by setting **Automatic Scanning** option.

You can manually search for new software by selecting **Scan for upgrade**.

Hard of Hearing: If the broadcaster enables any special signal concerning the audio, you can set this setting as On to receive such signals.

Audio Description: Audio description refers to an additional narration track for blind and visually impaired viewers of visual media, including television and movies. The description narrator talks through the presentation, describing what is happening on the screen during the natural pauses in the audio (and sometimes during dialogue, if deemed necessary). You can use this feature, only if the broadcaster supports that additional narration track.

Auto TV Off: You can set the timeout value of auto off feature. After the timeout value is reached and the TV is not operated for selected time, the TV will go off.

Standby Search (optional): Use “▼” or “▲” button to select Standby Search and then press “◀” or “▶” button to set this setting as On or Off. If you change Standby Search to Off, this function will be unavailable. To use Standby search please make sure that you select Standby Search as On.

If the Standby Search is set to On, when the TV is in standby mode, available broadcasts will be searched.

If the TV locates any new or missing broadcasts, a menu screen will be displayed, asking you whether or not to execute these changes.

Other Features

Displaying TV Information: Programme Number, Programme Name, Sound Indicator, time, teletext, channel type and resolution information is displayed on the screen when a new programme is entered or “**INFO**” button is pressed.

Mute Function: Press “⏸” button to disable sound. Mute indicator will be displayed in the upper side of the screen. To cancel mute, there are two alternatives; the first one is pressing the “⏸” button and the second one is increasing the volume level.

Picture Mode Selection: By pressing **PRESETS** button, you can change **Picture Mode** settings in accordance with your viewing requirements. Available options are Dynamic, Natural, Cinema and Game.

Displaying Subtitles: You can enable subtitles by pressing the **SUBTITLE** button of the remote control. Press **SUBTITLE** button again to disable subtitle function.

If “**Subtitle**” is **On**, pressing the “⏸” button causes the following warning message display on the screen (** for UK only)

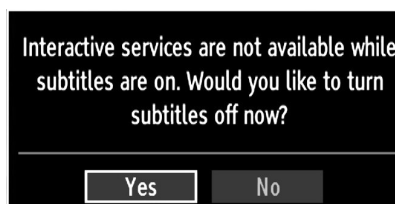

Teletext

Teletext system transmits information such as news, sports and weather on your TV. Note that if the signal degrades, for example in poor/adverse weather conditions, some text errors may occur or the teletext mode may be aborted.

Teletext function buttons are listed below:

“” **Teletext / Mix** : Activates teletext mode when pressed once. Press again to place the teletext screen over the programme (mix). Pressing again will quit the teletext mode.

“**RETURN**” **Index**: Selects the teletext index page.

“**INFO/?**” **Reveal**: Shows hidden information (e.g. solutions of games).



“**OK**” **Hold**: Holds a text page when convenient. Press again to resume.

“/” **Subcode Pages** : Selects subcode pages if available when the teletext is activated.

P+ / P- and numbers (0-9): Press to select a page.

Note: Most TV stations use code 100 for their index pages.

Coloured Buttons (RED/GREEN/YELLOW/BLUE)

Your TV supports both **FASTTEXT** and **TOP text** systems. When these systems are available, the pages are divided into groups or topics. When **FASTTEXT** system is available, sections in a teletext page will become colour-coded and can be selected by pressing the coloured buttons. Press a coloured button that corresponds to with your needs. The coloured writings will appear, showing you which coloured buttons to use when **TOP text** transmission is present. Pressing “” or “” commands will request the next or previous page respectively.

Tips

Screen Care: Clean the screen with a slightly damp, soft cloth. Do not use abrasive solvents as they may damage the coating layer of the TV screen. For your safety, unplug the mains plug when cleaning the set. When moving the TV, hold it properly from the bottom part.

Image Persistence: Please note that ghosting may occur while displaying a persistent image. LCD TVs' image persistence may disappear after a short time. Try turning off the TV for a while.

To avoid this, do not leave the screen in still picture for extended periods.

No Power: If your TV system has no power, please check the main power cable and connection to the mains socket outlet.

Poor Picture: Have you selected the correct TV system? Is your TV set or house aerial located too close to a non-earthed audio equipment or neon lights, etc.? Mountains or high buildings can cause double pictures or ghost images. Sometimes you can improve the picture quality by changing the direction of the aerial. Is the picture or teletext unrecognisable? Check if you have entered the correct frequency. Please retune the channels. The picture quality may degrade when two peripherals are connected to the TV at the same time. In such a case, disconnect one of the peripherals.

No Picture: Is the aerial connected properly? Are the plugs connected tightly to the aerial socket? Is the aerial cable damaged? Are suitable plugs used to connect the aerial? If you are in doubt, consult your dealer. No Picture means that your TV is not receiving a transmission. Have you selected the correct button on the remote control? Try once more. Also make sure the correct input source has been selected.

Sound: You can not hear any sound. Did you perhaps interrupt the sound, pressing the  button? Sound is coming from only one of the speakers. Is the balance set to one extreme? See **Sound Menu**.

Remote Control: Your TV no longer responds to the remote control. Perhaps the batteries are exhausted. If so you can still use the local buttons on the TV.

Input Sources: If you cannot select an input source, it is possible that no device is connected. Check the AV cables and connections if you have tried to connect a device

Recording Unavailable: To record a programme, you should first connect a USB disk to your TV while the TV is switched off. You should then switch on the TV to enable recording feature. Otherwise, recording feature will not be available. If you cannot perform recording, try switching off the TV and then re-inserting the USB device while the TV is switched off.

USB Is too Slow: If “USB is too slow” message is displayed on the screen while starting a recording, try restarting the recording. If you still get the same error, it is possible that your USB disk does not meet the speed requirements. Try connecting another USB disk.

Appendix A: PC Input Typical Display Modes

The display has a maximum resolution of 1360x768. The following table is an illustration of some of the typical video display modes. Your TV may not support different resolutions. Supported resolution modes are listed below. If you switch your PC to an unsupported mode, a warning OSD will appear on the screen.

Index	Resolution	Frequency
1	640x400	70 Hz
2	640x480	60 Hz
3	640x480	75 Hz
4	800x600	60 Hz
5	800x600	75 Hz
6	1024x768	60 Hz
7	1024x768	70 Hz
8	1024x768	75 Hz
9	1152x864	75 Hz
10	1280x768	60 Hz
11	1280x1024	60 Hz
12	1360x768	60 Hz

Appendix B: AV and HDMI Signal Compatibility (Input Signal Types)

Source	Supported Signals	Available	
EXT (SCART)	PAL 50/60	O	
	NTSC 60	O	
	RGB 50	O	
	RGB 60	O	
Side AV	PAL 50/60	O	
	NTSC 60	O	
YPbPr	480I	60Hz	O
	480P	60Hz	O
	576I	50Hz	O
	576P	50Hz	O
	720P	50Hz	O
	720P	60Hz	O
	1080I	50Hz	O
	1080I	60Hz	O
	1080P	50Hz	O
	1080P	60Hz	O
HDMI1	480I	60Hz	O
	480P	60Hz	O
	576I	50Hz	O
	576P	50Hz	O
	720P	50Hz	O
	720P	60Hz	O
	1080I	50Hz	O
	1080I	60Hz	O
	1080P	50Hz	O
	1080P	24Hz	O

(X: Not Available, O: Available)

In some cases a signal on the LCD TV may not be displayed properly. The problem may be an inconsistency with standards from the source equipment (DVD, Set-top box, etc.). If you do experience such a problem please contact your dealer and also the manufacturer of the source equipment.

Appendix C: Supported DVI Resolutions

When connecting devices to your TV's connectors by using DVI converter cables (not supplied), you can refer to the following resolution information.

	24Hz	25Hz	30Hz	50Hz	60Hz
480i					<input checked="" type="checkbox"/>
480p					<input checked="" type="checkbox"/>
576i				<input checked="" type="checkbox"/>	
576p				<input checked="" type="checkbox"/>	
720p				<input checked="" type="checkbox"/>	<input checked="" type="checkbox"/>
1080i				<input checked="" type="checkbox"/>	<input checked="" type="checkbox"/>
1080p	<input checked="" type="checkbox"/>	<input checked="" type="checkbox"/>	<input checked="" type="checkbox"/>	<input checked="" type="checkbox"/>	<input checked="" type="checkbox"/>

Appendix D: Supported File Formats for USB Mode

Media	File Extension	Format		Remarks
		Video	Audio	(Maximum resolution/Bit rate etc.)
Movie	.mpg / .dat / .vob / mkv / rmvb / ts / trp / tp/	MPEG1	MPEG Layer 1/2/3	20Mbit/sec
		MPEG2	MPEG2	
		XviD/ 3ivx	PCM/MP3	XviD Version up to: 1.1.2
		Mpeg2-TS H264-TS	EAC3/ AC3	20Mbit/sec
		RMVB	IMA/LBR	10Mbit/sec
		MPEG4	PCM/MP3	
	.avi	MS ISO MPEG4	PCM/MP3	Support SP and ASP
		MJPEG	PCM	30fps@VGA
Music	m4a-	-	-	Sample Rate: 8K ~ 48KHz, Bit Rate: 24kbps~384Kbps
	.mp3	-	MPEG 1/2 Layer 1/ 2/ 3 (MP3)	Sample Rate: 8K ~ 48KHz, Bit Rate: 128bps~320Kbps
Photo	.jpg	Baseline JPEG		WxH = 15360x8640
		Progressive JPEG		WxH = 1024x768



Appendix E: Software Upgrade

- Your TV is capable of finding and updating new software upgrades over broadcast channels.
- For broadcast channels search, TV looks the available channels stored in your settings. So before software upgrade search, it is advised to auto search and update all available channels.

1) Software upgrade search via user interface

- It is possible manually to check if there is a new software upgrade for your TV set.
- Simply navigate on your main menu. Choose **Settings** and select **Other Settings** menu. In **Other Settings** menu navigate on to the **Software Upgrade** item and press **OK** button to open **Upgrade Options** menu.
- In **Upgrade Options** menu select **Scan for upgrade** and press **OK** button.
- If a new upgrade is found, it starts to download the upgrade. A progress bar indicates the remaining download progress. When download completes with success a message is displayed for reboot to activate new software. Press **OK** to continue with the reboot operation.

2) 3.AM search and upgrade mode

- If **Automatic scanning** in **Upgrade Options** menu is enabled, TV wakes up at 03:00 and searches broadcast channels for new software upgrade. If new software is found and downloaded successfully, with next power up TV opens with new software version.

Note on reboot operation: *Reboot is the last step in software upgrade operation if download of new software is finished successfully. During reboot TV makes final initializations. In reboot sequence panel power is closed and front led indicates the activity with blinking. Around 5 minutes later TV restarts with new software activated.*

- If your TV fails to restart in 10 minutes, unplug power for 10 minutes and re-plug again. TV should open with new software safely. If you still can not get TV working, please kindly repeat unplug and plug sequence a few times more. If your set still can not operate, please call the service personnel to fix the problem for you.

Caution: *While led is blinking during reboot do not unplug your TV's power. Doing this may cause your TV not to re-open again and can only be fixed by service personnel.*



Specifications

TV BROADCASTING

PAL/SECAM B/G D/K K' I/I' L/L'

RECEIVING CHANNELS

VHF (BAND I/III)

UHF (BAND U)

HYPERBAND

NUMBER OF PRESET CHANNELS

1000

CHANNEL INDICATOR

On Screen Display

RF AERIAL INPUT

75 Ohm (unbalanced)

OPERATING VOLTAGE

220-240V AC, 50 Hz.

AUDIO

German + Nicam Stereo

AUDIO OUTPUT POWER (W_{RMS}) (10% THD)

2 x 6

POWER CONSUMPTION (W)

90 W (max)

< 1 W (Standby)

PANEL

16:9 display, 26" Screen Size

DIMENSIONS (mm)

DxLxH (With foot): 164,75 x 645,40 x 483,70

Weight (Kg): 9,15

DxLxH (Without foot): 88,70 x 645,40 x 433,00

Weight (Kg): 8,70

Digital Reception	MHEG-5 ENGINE compliant with ISO/IEC 13522-5 UK engine Profile 1	for UK
	Object carousel support compliant with ISO/IEC 135818-6 and UK DTT profile	
	Frequency range: 474-850 MHz for UK models	
	170-862 MHz for EU models	
	Transmission standard: DVB-T. MPEG-2, MPEG-4	
	Demodulation: COFDM with 2K/8K FFT mode	
	FEC: all DVB modes	
	Video: MP@ML, PAL, 4:3/16:9	
	Audio: MPEG Layer I&II 32/44.148kHz.	

English - 78 -

Contents

Features	79
General Properties.....	79
Safety Information	80
Notes on Discs	80
On handling discs	80
On cleaning.....	80
Licence Notification	80
How to Watch a DVD.....	80
DVD Control Panel Buttons.....	81
Overview of the Remote Control	81
General Operation.....	82
General Playback	83
Basic Play	83
For your reference:	83
Notes on Playback:.....	83
Setup Menu Items	83
Video Setup Page.....	83
TV Type.....	83
DivX VOD	83
Language Setup	83
OSD LANG	83
AUDIO	83
DISC MENU.....	83
SUBTITLE.....	83
Preferences	84
DEFAULT	84
DOWNMIX	84
PASSWORD (Change Password):	84
SPDIF OUTPUT.....	84
Troubleshooting	84
The picture quality is poor (DVD).....	84
Disc does not play	84
Wrong OSD language.....	84
Some functions (Angle, Zoom etc) do not work... ..	85
No picture	85
No sound	85
Distorted sound.....	85
No response from remote control	85
If nothing works.....	85
Definition of Terms	85
Disc Types Compatible with This Unit	86
Specifications	86

Features

General Properties

- DVD / CD / CD-R / CD-RW / MP3 / JPEG / MPEG / DivX playback.
- NTSC/PAL playback (according to disc content)
- LPCM audio via coaxial digital audio output. (optional)
- Multi-Audio (up to 8) support (According to disc content)
- Multi-Subtitle (up to 32) support (According to disc content)
- Multi-Angle (up to 9) support (According to disc content)
- 8 level parental control
- Fast forward and rewind in 5 different speeds. (2x, 4x, 8x, 16x, 32x)
- Slow motion playback in 4 different speeds. (1/2x, 1/4x, 1/8x, 1/16x forward)
- Frame by frame forward playback.
- Search Mode
- Repeat
- Coaxial audio output (optional)
- Copied disks may be incompatible.

Note

- This DVD player may not support some MP3 recordings due to differences in recording formats or disc type.
- Please read the owner's manual about MP3 playback.
- CD-R/CD-RW discs recorded by CD-DA method can be played. Some CD-R/CD-RW discs may be incompatible due to laser pick-up and disc design.
- DVD-R/RW discs recorded by DVD-Video method can be played. Some DVD-R/RW discs may be incompatible due to laser pick-up and disc design.
- Some discs may be incompatible with JPEG Viewer function due to different recording format or condition of the discs.

Safety Information

CAUTION

DVD Player is a class 1 laser product. However this product uses a visible laser beam which could cause hazardous radiation exposure. Be sure to operate the player correctly as instructed.

**CLASS 1
LASER PRODUCT**

RISK OF ELECTRIC SHOCK

The lightning flash with arrowhead symbol, within an equilateral triangle, is intended to alert the user to the presence of uninsulated "dangerous voltage" within the product's enclosure that may be of sufficient magnitude to constitute a risk of electric shock of persons.



The exclamation point within an equilateral triangle is intended to alert the user to the presence of important operating and maintenance (servicing) instructions in the literature accompanying the appliance.



Notes on Discs

On handling discs

- To keep the disc clean, handle the disc by its edge. Do not touch the surface.
- Do not stick paper or tape on the disc.
- If the disc is contaminated with any substance like glue remove before using it.

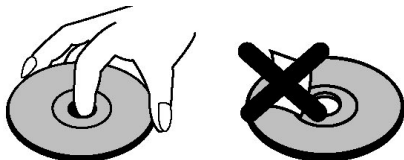

- Do not expose the disc to direct sunlight or heat sources such as hot air ducts, or leave it in a car parked in direct sunlight as the temperature can rise quickly and damage the disc.
- After playing, store the disc in its case.

On cleaning

- Before playing, clean the disc with a cleaning cloth. Wipe the disc from the center out.

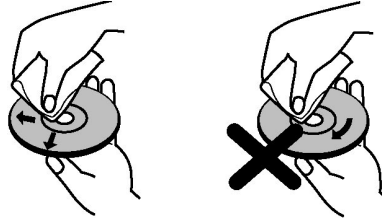

- Do not use solvents such as benzene, thinner, commercially available cleaners or anti-static spray intended for vinyl LPs.

Licence Notification

- This product incorporates copyright protection technology that is protected by U.S. patents and other intellectual property rights. Use of this copyright protection technology must be authorized by Rovi Corporation, and is intended for home and other limited viewing uses only unless otherwise authorized by Rovi Corporation. Reverse engineering and disassembly are prohibited.

How to Watch a DVD

When placing a disc into the loader, labeled side of the disc should be on the front:

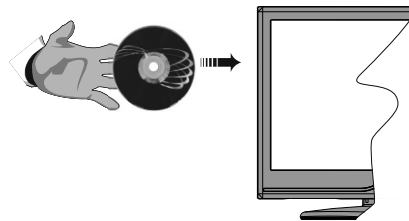

When TV set is turned on, first switch to DVD source by using the **SOURCE** button on the remote control. Press play on the remote control, or directly press play button at the front panel. If there is no disc inside the loader, place a DVD first and press play.

DVD Control Panel Buttons

A. Stop / Eject

Stop playing disc / Eject or Load the disc Note:

- You cannot eject the disc via the remote control.
- While playing a file, you should press STOP button three times to eject.

B. Play / Pause

Plays/pauses the disc. When DVD menu (root menu) is active, this button functions as "button select" (selects the highlighted item in menu) if this is not prohibited by the disc.

C. Disc loader

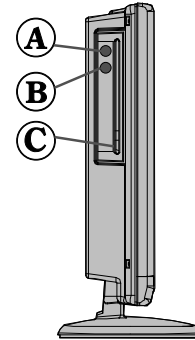

Overview of the Remote Control

1. Standby
2. Numeric buttons
3. Return back
4. Language selection (Set language)
5. Display time / DVD menu
6. Clear
7. Stop
8. No function
9. Rapid Reverse
10. Rapid advance
11. Info
12. Zoom
13. Repeat
14. Root
15. Menu
16. Title
17. OK / Select
18. Navigation Buttons
19. Subtitle
20. Angle
21. Search mode
22. Play
23. Pause
24. Skip next
25. Skip previous

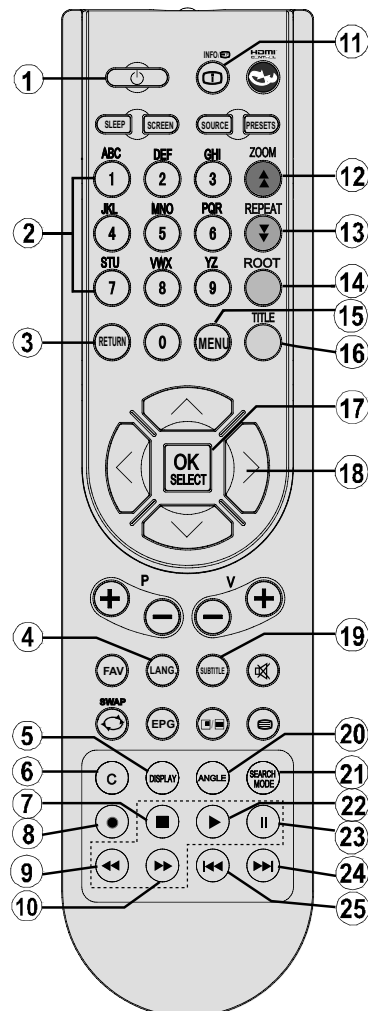

General Operation

You can operate DVD, movie CD, music or picture CD's content by using the proper buttons on your remote control. Below are main functions of commonly used remote control buttons.

Buttons on the Remote Control	DVD Playback	Movie Playback	Picture Playback	Music Playback
▶	Play	Play	Play	Play
⏸	Pause	Pause	Pause	Pause
■	Stop	Stop	Stop	Stop
⏮ / ⏭	Skip backward/forward	Skip backward/forward	Previous / Next	Previous / Next
◀ / ▶	Shifts the zoomed picture left or right (if available).			
▼ / ▲	Highlights a menu item. / Shifts the zoomed picture down or up (if available).			
⏪ / ⏩	Fast reverse / Fast forward			
ANGLE	Views the scene from different angles (if available).		Changes slide effect (depends on the content).	X
C	Clears digit (if available).			
DISPLAY	Displays time / Views main setup menu			
INFO	Time counter mode selection (during playback). Press repeatedly to switch between modes.			
LANG. MENU	Audio language.		X	X
OK / SELECT	Displays TV menu.			
REPEAT	Enter / View / Play			
REPEAT	Displays repeat options.			
RETURN	Returns back to the previous menu (if available).			
ROOT	Goes back to the root folder (if available).			
SEARCH MODE (*)	Direct selection of scenes or time.		Selects the desired file.	Selects the desired file.
SUBTITLE	Subtitle on-off. Press repeatedly to switch between subtitle options.		X	X
TITLE	Displays disc menu (if available).	Displays disc menu (if available).	X	X
ZOOM	Zooms picture. Press repeatedly to switch between zoom options.			

Other Functions – Button Combinations (During playback)	
⏸ + ⏭	Slow forward.
[⏸ + ⏭] + ⏪	Sets slow forward speed.
⏭ + ⏭	Sets fast forward speed.
⏪ + ⏪	Sets fast reverse speed.
■ + ■	Confirms stop command.
⏸ + ⏭	Press ⏭ repeatedly to advance manually.

(*) You can switch to title by pressing numeric keys directly. You need to press 0 and then digit key to switch one digit titles (example: to select 5, press 0 and 5).

General Playback

Basic Play

1. Press on the power button
2. Please insert a disc to the loader.

The disc will be automatically loaded and play commences if the disc does not have any menus recorded on it.

A menu may appear on the TV screen after a few moments or the film may start immediately after the introduction of the Film Company. This behaviour depends on the disc content and may change.

Note: Step 3 and 4 is available only when a menu is recorded on the disc.

3. Press "▼" / "▲" / ◀ / ▶ or the number button (s) to select the preferred title.
4. Press SELECT.

Play of the selected items now starts. The played item may be a motion picture, a still picture or another submenu depending on the disc.

For your reference:

If an action corresponding to a button is prohibited the "⊘" symbol appears.

Notes on Playback:

1. No sound will be heard during Rapid advance or Rapid reverse.
2. No sound will be heard during Slow motion play.
3. Reverse slow motion play is not available.
4. In some cases, the subtitle language is not changed immediately to the selected one.
5. When the preferred language is not selected even after pressing the button several times, it means that the language is not available on the disc.
6. When the player is restarted or the disc is changed, the subtitle selection is automatically changed back to the initial settings.
7. If a language is selected, not supported by the disc, the subtitle language will automatically be set to the disc's priority language.
8. Usually a circulation will happen while switching to another language, that is you can cancel the subtitle by pressing this button a number of times until "Subtitle Off" appears on the screen.
9. When the power is turned on or the disc is removed, the language heard is the one selected at the initial settings. If this language is not recorded on the disc, only the available language on the disc will be heard.
10. Some DVDs may not contain root and/or title menus.

11. Reverse stepping is not available.

12. For your convenience:

If you attempt to enter a number greater than the total time of the current title, the time search box disappears and "⊘ Input Invalid" message appears on up-left corner of screen.

13. Slide Show is disabled when the ZOOM mode is on.

Setup Menu Items

Video Setup Page

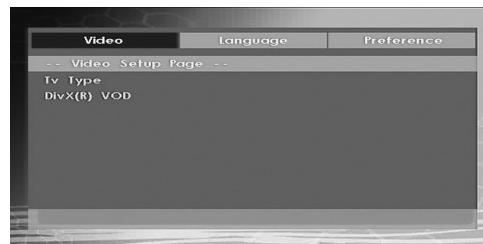

TV Type

TV Type is only available as 'PAL'. The TV set also supports NTSC signal; however, the signal will be converted to PAL when it appears on the screen.

DivX VOD

DivX VOD provides the convenience of streaming video in terms of quality and performance.

Language Setup

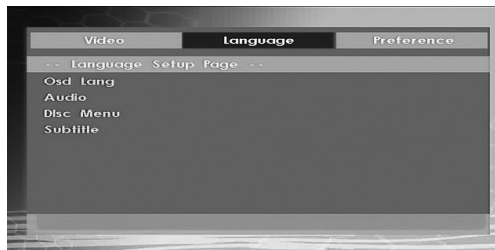

OSD LANG

You can select the default OSD language of the player menus

AUDIO

You can select the default audio language if supported by the DVD disc.

DISC MENU

You can select the DVD's disc menu language among these languages. Disc menu appears in the selected language, if supported by the DVD disc.

SUBTITLE

You can select the default subtitle language if supported by the DVD disc.

Preferences

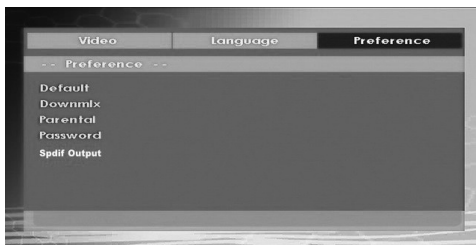

DEFAULT

If you choose RESET and press SELECT, the factory-presets are loaded. Parental level and parental password does not change.

DOWNMIX

This mode can be selected when the digital audio output of the TV is used.

SURROUND: Surround sound output.

STEREO: Two channels stereo.

PARENTAL (Parental Level)



Playing some DVDs can be limited depending on the age of users. The "Parental Control" function allows playback limitation level to be set by the parent.

Parental Level can be adjusted to one of the eight levels. Level "8 ADULT" adjustment let you watch all of the DVD titles ignoring the DVD disc's parental level. You can watch the DVD discs, which has the same or lower parental level than the player's level only.

PASSWORD (Change Password):

Using this item you can change the current password.

To change the password you will be prompted to enter your old password. After you have entered your old password, you can now enter the new 4-digit password.

You can use C key to delete the incorrect entry.

Note: Factory preset of the password is "0000". You have to enter XXXX digital password every time you want to change the parental level. If you forget your password please contact technical service.

SPDIF OUTPUT



You can set Spdif Output as PCM or RAW. If you select PCM from SPDIF Output in DVD menu and play DVD with Dolby audio, you can get audio output with two channels via the speakers and the SPDIF Out. If you select RAW from SPDIF Output in DVD menu and play DVD with Dolby audio, speakers will be muted and you can get 5+1 Dolby audio via the SPDIF Out.

Troubleshooting

The picture quality is poor (DVD)

- Make sure the DVD disc surface is not damaged. (Scratch, fingerprint etc.)
- Clean the DVD disc and try again.

See instructions described in "Notes on Discs" to clean your disc properly.

- Ensure that the DVD disc is in the drawer with the label uppermost.
- A damp DVD disc or condensation may effect the equipment. Wait for 1 to 2 hours in Stand-by to dry the equipment.

Disc does not play

- No disc in the machine.
Place a disc into the loader.
- Disc incorrectly loaded.

Ensure that the DVD disc is in the drawer with the label uppermost.

- Wrong type of disc. The machine cannot play CD-ROMS etc.
- The region code of the DVD must match the player.

Wrong OSD language

- Select the language in the set-up menu.
- The language for the sound or subtitles on a DVD cannot be changed.
- Multilingual sound and/or subtitles not recorded on the DVD.
- Try to change the sound or subtitles using DVD's title menu. Some DVD's do not allow the user to change these settings without using the disc's menu

Some functions (Angle, Zoom etc) do not work

- These functions are not available on the DVD.
- Angle can only be changed when the angle symbol is displayed.

No picture

- Have you pressed the correct buttons on the remote control? Try once more.

No sound

- Check the volume is set to an audible level.
- Make sure you have not switched the sound off accidentally.

Distorted sound

- Check that the appropriate listening mode setting is correct.

No response from remote control

- Make sure the remote control is in the correct mode.
- Check batteries are fitted correctly.
- Change the batteries.

If nothing works

If you have tried the above solutions and none seem to work, try switching your TV-DVD off and on again. If this does not work, contact your supplier or TV-DVD repair technician. Never attempt to repair a defective TV-DVD yourself.

Definition of Terms

Angle

Recorded onto some DVD discs are scenes, which have been simultaneously shot from a number of different angles (the same scene is shot from the front, from the left side, from the right side, etc.). With such discs, the ANGLE button can be used to view the scene from different angles.

Chapter Number

These numbers are recorded on DVD discs. A title is subdivided into many sections, each of which are numbered, and specific parts of video presentations can be searched quickly using these numbers.

DVD

This refers to a high-density optical disc on which high-quality pictures and sound have been recorded by means of digital signals. Incorporating a new video compression technology (MPEG II) and high-density recording technology. DVD enables aesthetically pleasing full-motion video to be recorded over long periods of time (for instance, a whole movie can be recorded).

DVD has a structure consisting of two 0.6-mm thin discs, which are adhered to each other. Since the thinner the disc, the higher the density at which the information can be recorded, a DVD disc has a greater capacity than a single 1.2 mm thick disc. Since the two thin discs are adhered to each other, there is the potential to achieve double-sided play sometime in the future for even longer duration play.

Subtitles

These are printed lines appearing at the bottom of the screen, which translate or transcribe the dialogue. They are recorded on the DVD discs.

Time Number

This indicates the playtime, which has elapsed from the start of a disc or a title. It can be used to find a specific scene quickly. (Not all discs permit the time search feature to be used. Availability is determined by the disc's manufacturer.)

Title Number

These numbers are recorded on DVD discs. When a disc contains two or more movies, these movies are numbered as title 1, title 2, etc.

Track Number

These numbers are assigned to the tracks, which are recorded on AudioCDs. They enable specific tracks to be located quickly.

LPCM

LPCM stands for Pulse Code Modulation and is digital audio.





MPEG

Short for Moving Picture Experts Group. This is an international standard for compression of moving images. On some DVDs digital audio has been compressed and recorded in this format.

DivX

DivX is a digital video compression technology based on MPEG-4 and developed by DivX Networks Inc.

Disc Types Compatible with This Unit

Disc Types (Logos)	Recording Types	Disc Size	Max. Playing Time	Characteristics
DVD 	Audio + Video	12 cm	Single-sided; 240 min. Double-sided; 480 min.	<ul style="list-style-type: none"> DVD contains excellent sound and video due to Dolby Digital and MPEG-2 System. Various screen and audio functions can be easily selected through the on screen menu.
		8 cm	Single-sided; 80 min. Double-sided; 160 min.	
AUDIO-CD 	Audio	12 cm	74 min.	<ul style="list-style-type: none"> An LP is recorded as an analog signal with more distortion. CD is recorded as a Digital Signal with better audio quality, less distortion and less deterioration of audio quality over time.
		8 cm	20 min.	
MP3-CD 	Audio (xxxx.mp3)	12 cm	It depends on MP3 quality.	<ul style="list-style-type: none"> MP3 is recorded as a Digital Signal with better audio quality, less distortion and less deterioration of audio quality over time.
		8 cm		
PICTURE-CD 	Video (still picture)	12 cm	It depends on JPEG quality.	<ul style="list-style-type: none"> JPEG is recorded as a Digital Signal with better picture quality over time.
		8 cm		
DivX® 	Audio + Video	12 cm	It depends on DivX quality.	<ul style="list-style-type: none"> Video & Audio with MPEG-4 Compression technology.
		8 cm		

Specifications

Types of Discs Supported	DVD: SS/SL 4.7" (DVD-5) SS/DL 4.7" (DVD-9) DS/SL 4.7" (DVD-10) DS/DL 4.7" (DVD-18)	CD-DA CD-R CD-RW MP-3/JPEG
Video Type	MPEG-2 Video Standard Decoding (MPEG-1 supported) Full-Screen Video Display of 720 x 576 (PAL) & 720 x 480 (NTSC) pixels 50 and 60 Hz frame refresh rates (PAL & NTSC) Digital bit-stream processing rate up to 108Mbits/sec Line resolution more than 500 lines	
Audio Type	MPEG Multichannel Decoding LPCM	
Audio Output	Analog Outputs: 24 bit /48, 44.1kHz down-sampling DAC	

Índice

Funciones	88	Administración de Canales: Favoritos	103
Introducción	88	Funciones de los Botones	104
Preparación	88	Administración de Emisoras: Ordenar la Lista de	
Precauciones de Seguridad	88	Canales	104
Contenido del embalaje	90	Información en Pantalla	104
Información Ambiental	91	Reproducción de Archivos Multimedia por USB	104
Información de Reparaciones	91	Ver Vídeos mediante USB	105
Botones del mando a distancia	92	Ver Fotos mediante USB	105
TV LCD y Botones de Funcionamiento	93	Opciones de Reproducción de Diapositivas	105
Vista de las Conexiones Traseras	93	Escuchar Música desde el USB	106
Vista de las conexiones - Conectores Laterales	94	Biblioteca de Grabaciones	106
Conexión Eléctrica	95	Configuración del Navegador de Medios	107
Conexión de la Antena	95	Grabación en Diferido (Timeshifting)	107
Uso de las Entradas USB	95	Grabación Instantánea	108
Conexión del TV LCD a un PC	96	Ver los Programas Grabados	108
Uso de Conectores AV laterales	96	Cambio de Tamaño de Imagen: Formatos de	
Conexión a un Reproductor de DVD mediante		imagen	109
HDMI	97	Configuración de Imagen	110
Conexión a un Reproductor de DVD mediante		Utilización de las Opciones del Menú de	
Tomas de Componentes (YPbPr) o Euroconector	97	Configuración de Imagen	110
Mando a Distancia	97	Opciones del Menú de Configuración de Imagen	110
Colocación de las Pilas	97	Configuración de Imagen de PC	110
Encendido/Apagado	98	Configuración del Sonido	111
Selección de Entrada	98	Utilización de las Opciones del Menú de	
Manejo Básico	98	Configuración de Sonido	111
Manejo con los botones del televisor	98	Opciones del Menú de Configuración de Sonido	111
Ajuste del volumen	98	Configuración de las Opciones del Televisor	112
Selección de canales	98	Utilización de las Opciones del Menú de	
Vista del menú principal	98	Configuración	112
Modo AV	98	Opciones del Menú de Configuración	112
Manejo con el mando a distancia	98	Uso de Módulos de Acceso Condicional	112
Ajuste del Volumen	98	Vista del Menú de Acceso Condicional (*)	112
Selección de Canal (Canal Anterior o		Configuración de Preferencias de Idioma	113
Siguiente)	98	Configuración de Idioma	113
Selección Directa del Canal	99	Control Paterno	113
Vista de la Guía de Programación Electrónica		Utilización del Menú de Configuración	
(EPG)	99	Paternal (*)	114
Grabación mediante la Pantalla de la Guía EPG		Temporizadores	114
de Programación	100	Configuración del Temporizador de Apagado	114
Opciones de Canales	100	Configuración de Temporizadores de Programas	114
Instalación Inicial	100	Configuración de la Grabación	115
Sintonización automática	101	Configuración de Fecha/Hora	115
Funcionamiento del Menú de Búsqueda		Configuración de Opciones de Fuentes	116
Automática de Canales	102	Configuración de Otras Opciones	116
Sintonización manual	102	Funcionamiento	116
Búsqueda Manual de Canales Digitales	102	Otras Funciones	117
Búsqueda Manual de Canales Analógicos	102	Teletexto	117
Sintonización Fina de Canales Analógicos	102	Consejos útiles	118
Instalación Inicial	102	Apéndice A: Modos Habituales de Visualización de	
Borrado de Listas de Servicios (*)	102	Entrada de PC	119
Administración de Programas: Lista de Canales	103	Apéndice B: Compatibilidad de señales HDMI y AV	
Utilización de la Lista de Canales	103	(tipos de señales de entrada)	119
Desplazar un Canal	103	Apéndice C: Resoluciones DVI Admitidas	120
Borrado de Canales	103	Apéndice D: Formatos de Archivo Admitidos en el	
Renombrar Canales	103	Modo USB	120
Bloqueo de Canales	103	Apéndice E: Actualización de Software	121
		Características Técnicas	122

Funciones

- Televisor LCD a color con mando a distancia.
- TV digital totalmente integrada (TDT - MPEG2, MPEG4)
- Conexiones HDMI para vídeo y sonido digital. Esta conexión también está diseñada para recibir señales de Alta Definición (HD).
- Entrada USB.
- Gravar programa
- Programar tiempo de desplazamiento
- 1000 canales (analógicos+digitales).
- Sistema de menús en pantalla.
- Sintonizador integrado compatible con TDT HD, MPEG 2 / MPEG 4.
- Toma de euroconector para dispositivos externos (tales como vídeos, video-juegos, equipos de audio, etc.).
- Sistema de sonido estéreo. (Alemán + Nicam)
- Teletexto, fastext, TOP Text (texto sobre imagen).
- Conexión de auriculares.
- Sistema de programación automático (APS).
- Sintonización manual hacia adelante y hacia atrás.
- Temporizador de apagado / Bloqueo Infantil.
- Silenciado automático cuando no hay transmisión.
- Reproducción NTSC.
- Limitación automática del volumen (por las siglas en inglés AVL).
- Apagado Automático.
- PLL (Búsqueda de Programas por frecuencia de emisión).
- Entrada de PC.
- Función "Plug&Play" para Windows 98, ME, 2000, XP, Vista, Windows 7.
- Modo de Juego

Introducción

Gracias por haber elegido este producto. Le recomendamos que lea las instrucciones de este manual, antes de utilizar el aparato por primera vez, le guiará en la correcta utilización del televisor, aun cuando esté familiarizado con el uso de aparatos electrónicos. Preste especial atención al capítulo relativo a las PRECAUCIONES DE SEGURIDAD.

Guarde cuidadosamente este manual para futuras consultas. En caso de vender o regalar este aparato, le recomendamos que entregue este manual con el mismo.

Este aparato está destinado a recibir y mostrar emisiones de programas de televisión. Las diferentes opciones de conexión a otros dispositivos ofrecen una ampliación adicional de las posibles fuentes de origen de recepción de señales (receptores, grabadores y reproductores de DVD, aparatos de vídeo, ordenadores, etc.). El aparato está diseñado para funcionar en interiores secos. Está diseñado sólo para uso doméstico y no puede utilizarse para fines industriales y/o comerciales. Se excluye cualquier responsabilidad si el aparato no se utiliza para los fines para los cuales se diseñó, o si se realiza en él cualquier modificación. Si hace funcionar el televisor en condiciones ambientales extremas, éste puede resultar dañado.

Preparación

Para que el equipo se ventile adecuadamente, deje al menos 10 cm. de espacio libre a su alrededor. Para evitar cualquier tipo de avería o situación inestable, no coloque ningún objeto sobre el equipo. Utilice este aparato en climas moderados.

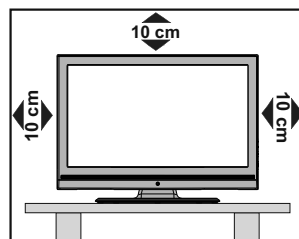

Precauciones de Seguridad

A fin de evitar accidentes, lea detenidamente estas recomendaciones sobre precauciones de seguridad.

Fuente de Alimentación

Utilice el televisor sólo con una toma de CA a 220-240 V de 50 Hz. Asegúrese de elegir el voltaje adecuado para el aparato.

Cable de Corriente

No sitúe la unidad, ni ningún mueble, etc., sobre el cable de alimentación (toma de corriente), ni lo pise. El tapón de la conexión debe ser fácilmente accesible al cable de alimentación y la red. Agarre el cable de alimentación por la clavija del enchufe. No desenchufe el aparato tirando directamente del cable y nunca lo toque con las manos mojadas: podría provocar un cortocircuito o una descarga eléctrica. No haga nunca un nudo en el cable ni lo empalme con otros cables. Coloque el cable de corriente de manera que nadie pueda pisarlo. Un cable deteriorado puede causar un incendio o provocarle una descarga eléctrica. Cuando el cable esté dañado y deba reemplazarse, esto sólo puede hacerlo personal técnico cualificado.

Humedad y Agua

No utilice este aparato en lugares húmedos y mojados (evite el baño, la pila de la cocina y lugares cercanos a la lavadora). No exponga este aparato a la lluvia o al agua, pues podría ser peligroso. No coloque objetos llenos de líquido, como por ejemplo jarrones, cerca del aparato. Evite goteos y salpicaduras.



En caso de que algún líquido u objeto sólido se introduzcan en el interior del televisor, desenchúfelo y contacte con personal técnico para que lo revisen antes de ponerlo en marcha de nuevo.

Limpieza

Antes de limpiar el televisor, desenchúfelo de la toma de corriente. No utilice limpiadores líquidos o en aerosol. Utilice un paño suave y seco.



Ventilación

Las ranuras y aperturas del televisor están diseñadas para proporcionar ventilación adecuada y garantizar un funcionamiento seguro. Para evitar el sobrecalentamiento del aparato, estas ranuras no deben bloquearse ni taparse en ningún caso.

Fuentes de Calor y Llamas

No coloque el aparato cerca de llamas vivas o fuentes de calor intenso, como por ejemplo un radiador eléctrico. No sitúe fuentes de llamas vivas, como por ejemplo velas encendidas, encima del televisor. No exponga las pilas a una fuente de calor excesiva (por ejemplo luz solar, fuego o similares).



Rayos

En caso de tormentas y rayos o cuando se vaya de vacaciones, desconecte el cable de corriente de la toma.

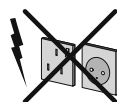

Piezas de Recambio

Cuando necesite recambios, asegúrese de que el operario del servicio técnico haya utilizado piezas recomendadas por el fabricante, o bien otras de iguales características que las originales. Los recambios no autorizados podrían causar incendios, descargas eléctricas u otros riesgos.

Servicio Técnico

Acuda a personal cualificado para el mantenimiento técnico del aparato. No retire la cubierta usted mismo; esto podría ocasionarle una descarga eléctrica.



Desecho del Aparato

• Instrucciones para el desecho del aparato:

El embalaje y todos los accesorios del embalaje son reciclables y deberían reciclarse. Los materiales de embalaje, como por ejemplo las bolsas, deben mantenerse lejos de los niños. Las pilas, inclusive aquellas que no contienen metales pesados, no deberán desecharse con los desechos del hogar. Deseche las pilas usadas de manera segura para el medio ambiente. Infórmese sobre la normativa vigente que sea de aplicación en su región.

• No intente recargar las pilas. Existe riesgo de explosión. Sustitúyalas por pilas del mismo tipo o de un tipo equivalente.

Este símbolo, marcado sobre el aparato o sobre su embalaje, significa que se debe desechar el aparato electrónico o eléctrico al final de su vida útil, de forma separada de la basura doméstica. Existen diferentes sistemas de recolección para el reciclaje en la UE. Para más información, contacte con las autoridades locales o el vendedor donde adquirió este aparato.



Desconexión del Aparato

El enchufe de corriente sirve para desconectar el televisor de la electricidad y, por lo tanto, siempre debe estar accesible.

Volumen de los Auriculares

Un nivel excesivo de volumen en los auriculares puede provocarle la pérdida de capacidad auditiva.



Instalación

En caso de instalar el aparato en la pared, y a fin de evitar cualquier lesión, debe hacerlo correctamente y según las instrucciones de instalación (si la opción está disponible).

Pantalla LCD

La pantalla de LCD es un producto de tecnología punta con aproximadamente un millón de finos transistores de película, lo que le proporciona una excelente definición de imagen. En ocasiones pueden aparecer en la pantalla unos pocos píxeles inactivos, como puntos fijos de color azul, verde o rojo. Tenga en cuenta que esto no afecta al funcionamiento del aparato.

¡Atención! No deje el televisor en modo en espera o en funcionamiento cuando salga de casa.

Conexión a un Sistema de Distribución de Televisión (Televisión por Cable, etc) desde el Sincronizador

Un dispositivo conectado a la protección de toma de tierra de la instalación del edificio a través de la conexión a la red eléctrica o a través de otro aparato con una conexión a un sistema de protección de toma de tierra y a un sistema de distribución de televisión mediante un cable coaxial puede, en algunas circunstancias, crear un riesgo de incendio.

Por lo tanto, la conexión a un sistema de distribución de televisión debe ser realizada a través de un dispositivo con aislamiento eléctrico por debajo de un determinado rango de frecuencia (aislador galvánico, ver EN 60728-11).

Nota: La conexión HDMI entre el PC y el televisor puede provocar interferencias de radio; en este caso, le recomendamos que utilice una conexión VGA (DSUB-15).

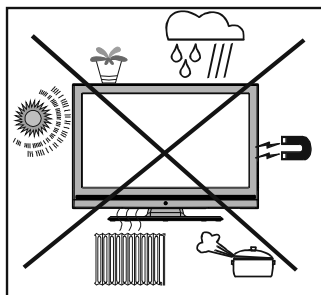

Licence Notification (Optional)

Fabricado con la autorización de Dolby Laboratories.

RECONOCIMIENTO DE LA MARCA COMERCIAL

“Dolby” y el logotipo de la doble D son marcas registradas de Dolby Laboratories.



El botón de Modo de Espera/Encendido no desconecta totalmente el aparato de la red eléctrica. Además, el aparato consume electricidad en el modo de espera. A fin de desconectar el aparato por completo de la red eléctrica, desenchufe el cable de la toma de corriente. Por ello, debe garantizarse el acceso a la toma de corriente colocando el aparato en un lugar libre de obstrucciones, de forma que en caso de una urgencia el cable se pueda desenchufar inmediatamente. A fin de evitar riesgos de incendios, debe desenchufar el cable de la toma antes de periodos prolongados de inactividad, por ejemplo durante las vacaciones.

No deje aparatos eléctricos al alcance de los niños

No permita que los niños utilicen aparatos eléctricos sin supervisión. Los niños no siempre son conscientes de los posibles riesgos. Las pilas pueden suponer un riesgo mortal si se tragan. Guarde las pilas fuera del alcance de los más pequeños. En caso de tragar una pila se recomienda buscar atención médica de forma inmediata. Guarde también los plásticos de embalaje fuera del alcance de los niños. Existe el riesgo de asfixia.

Contenido del embalaje



Nota: Verifique los accesorios tras la compra, comprobando que estén todos incluidos.



Información Ambiental

- Este televisor ha sido diseñado para consumir menos energía a fin de proteger el medioambiente. Usted no sólo ayuda a proteger el medioambiente sino que también ahorra dinero al disminuir su consumo de electricidad gracias a la característica de uso eficiente de energía de este televisor. Para disminuir el consumo de energía, debe seguir los siguientes pasos:
- Puede Utilizar el ajuste de Modo de Ahorro de Energía en el menú de Funciones. Si selecciona la opción Encendido en el Modo de Ahorro de Energía, el televisor se colocará en el modo de ahorro de energía y bajará el nivel de luminancia del equipo de televisión a su nivel óptimo. Tenga en cuenta que algunos ajustes de imagen no estarán disponibles cuando el televisor se encuentre en Modo de Ahorro de Energía.



- Cuando el televisor no está en uso, apague o desconecte el aparato del enchufe de red. Esto también disminuirá el consumo de energía.
- Desconecte la energía eléctrica cuando abandone su domicilio por un periodo prolongado.
- Tenga en cuenta que utilizar el televisor en el Modo de Ahorro de Energía logra un uso anual más eficiente de la energía eléctrica que desconectar el televisor del enchufe de red en lugar de mantenerlo en modo en espera (stand-by). Por lo tanto, es altamente recomendable seleccionar la opción de Modo de Ahorro de Energía para disminuir su consumo anual de energía. Asimismo, recomendamos desconectar el televisor del enchufe de red para ahorrar más energía cuando usted no lo está utilizando.
- Por favor, ayúdenos a preservar el medioambiente siguiendo estos pasos.

Información de Reparaciones

Realice todos los servicios técnicos del televisor por medio de personal calificado. Sólo el personal calificado debe reparar el televisor. Contacte a su distribuidor local donde ha comprado este televisor para obtener información adicional.



Botones del mando a distancia

1. Modo de espera
2. Tamaño de imagen / Zoom de vídeos (en el modo de vídeo del Navegador de Medios)
3. Temporizador de Apagado
4. Teclas numéricas
5. Salir (en modo DTV) / Volver / Página Índice (en modo TXT)
6. Cursor Arriba / Avanzar página (en el modo TXT)
7. Cursor Izquierda
8. Avanzar Canal - Retroceder página
9. Bajar programa - Página superior
10. Selección de Modo Preferido
11. Mono-Estéreo / Dual I-II / Idioma Actual (*) / Reproduce previsualización (en el modo de Navegador de Medios)
12. Programa anterior / Ahora (en modo EPG)
13. Guía de Programación Electrónica
14. Biblioteca de Grabaciones
15. Sin función
16. Stop (en el modo de Navegador de Medios)
17. Grabación de Canales.
18. Retorno Rápido (en el modo de Navegador de Medios)
19. Avance Rápido (en el modo de Navegador de Medios)
20. Info / Mostrar (en modo TXT)
21. Sin función
22. Selección de modo de imagen / Cambia el modo de imagen (en el modo de vídeo del Navegador de Medios)
23. AV / Fuente
24. Botón rojo
25. Botón Verde / Mostrar Horario (en la EPG)/ Etiqueta/Desmarcar todos (en lista de favoritos)
26. Botón rojo / Horario (en la EPG)
27. Mostrar/ocultar el menú
28. Botón azul
29. OK / Seleccionar / Detener Avance (en modo TXT) / Lista de Canales
30. Cursor Izquierda
31. Cursor abajo
32. Subir volumen
33. Bajar volumen
34. Desactivar Subtítulos / Subtítulos TXT (en modo analógico)/ Subtítulos (en el modo de

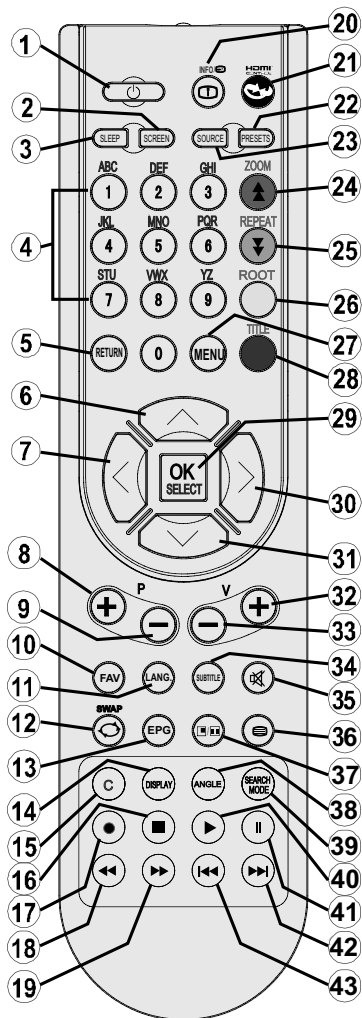

Navegador de Medios)

35. Silencio (mute)
36. Teletexto / Mezclar
37. Sin función
38. Sin función
39. Modo de búsqueda
40. Reproduce (en el modo de Navegador de Medios)
41. Pausa / Grabación diferida
42. Sin función
43. Sin función

TV LCD y Botones de Funcionamiento

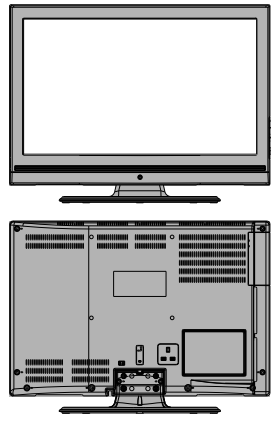
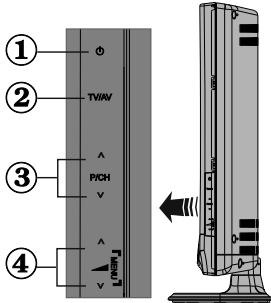
Vista frontal y trasera	VISTA de botones de control	Botones de control
		<ol style="list-style-type: none"> 1. Botón de modo en espera 2. Botón TV/AV 3. Botones de Avance/ Retroceso de canales 4. Botones de Ajuste del Volumen <p>Nota: Pulse los botones “-” / “+” a la vez para acceder al menú principal.</p>

Vista de las Conexiones Traseras

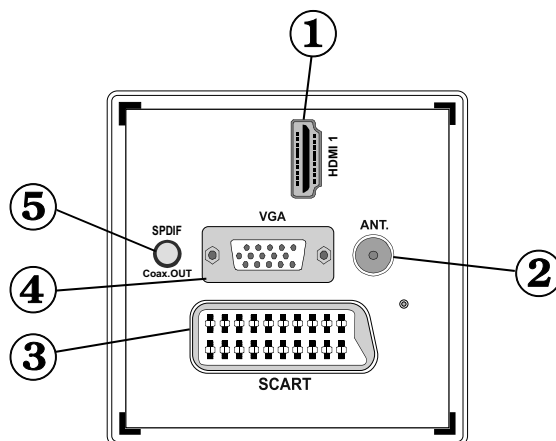

1. HDMI 1: Entrada de Interfaz Multimedia de Alta Definición –IMAD- (HDMI, High Definition Multimedia Interface)

Las **Entrada HDMI** se utilizan para conectar un dispositivo que cuente con una toma **HDMI**. Su televisor LCD puede mostrar imágenes de alta definición (High Definition) desde aparatos tales como un receptor de satélite de alta definición o un reproductor de DVD. Deberá conectar estos aparatos a través de la toma HDMI o de la toma de componentes. Estas tomas pueden admitir tanto señales de tipo 720p como 1080i. Para una conexión entre dispositivos HDMI no es necesario conectar cables de audio.

2. La entrada RF sirve para conectar a un sistema de antena.

Tenga en cuenta que si utiliza un decodificador o un grabador multimedia, deberá conectar el cable de antena primero al aparato, y luego desde éste conectar un cable hacia el televisor mediante un cable de antena adecuado, tal como se muestra en la ilustración siguiente.

3. El EUROCONECTOR permite recibir y enviar señales de aparatos externos. Conecte el cable de EUROCONECTOR entre la toma del televisor y la toma de EUROCONECTOR del aparato externo (por ejemplo, un decodificador o un reproductor de vídeo o DVD).



Nota: Si se conecta un dispositivo externo en la toma de EUROCONECTOR, el televisor cambiará automáticamente al modo AV.

Nota: A través del euroconector se admite la señal S-VHS.

Nota: La señal de salida no estará disponible a través del euroconector cuando se reciba la señal de canales TDT (Mpeg4 H.264) o mientras esté en el modo del Explorador Multimedia.

4. **La Entrada PC** sirve para conectar un ordenador personal al televisor. Conecte el cable del PC entre la **ENTRADA PC** del televisor y la salida de PC del ordenador.
5. **La salida coaxial SPDIF** transmite la señal digital de audio de la fuente actualmente seleccionada. Utilice un **cable coaxial SPDIF** para enviar las señales de audio a un aparato que cuente con una entrada SPDIF.

Vista de las conexiones - Conectores Laterales

1. La Ranura CI se utiliza para introducir una tarjeta de Interfaz Común (CI). La tarjeta CI le permite ver todos los canales a los que esté abonado. Para más información, lea la sección "Acceso Condicional".
2. Entradas USB
Tenga en cuenta que la opción de grabación de canales sólo estará disponible a través de estas entradas USB. Podrá conectar discos duros externos a esta entrada.
3. La entrada de vídeo sirve para conectar la señal de vídeo de un equipo externo. Conecte el cable del vídeo y el enchufe de VIDEO IN en el TV y el enchufe de la SALIDA DE VIDEO en su equipo.
4. Las Entradas de Audio se utilizan para recibir señales de audio de aparatos externos. Conecte el cable entre las ENTRADAS DE AUDIO del televisor y la toma de SALIDA DE AUDIO del aparato.

Nota: En caso de conectar cualquier aparato al televisor a través de la **ENTRADA DE VÍDEO**, también debe conectar su aparato a través de las **ENTRADAS DE AUDIO** del televisor a fin de habilitar el sonido.

5. Las **Entradas de Componentes de Vídeo (YPbPr)** sirven para conectar las señales de componentes de vídeo. Puede conectar la toma de componentes de audio y vídeo a un aparato que cuente con salida de componentes. Para ello, debe utilizar el cable de conexión de vídeo con el fin de permitir la conexión. Primero, enchufe la clavija única del cable a la toma YPbPr lateral del televisor. Después, introduzca los conectores del cable de componentes (no suministrado) en la parte múltiple del cable de conexión de vídeo. Los colores de las clavijas conectadas deben coincidir.
6. La entrada de auriculares sirve para conectar unos auriculares externos al aparato. Conéctelos a la toma de AURICULARES para escuchar el sonido del televisor a través de dichos auriculares.

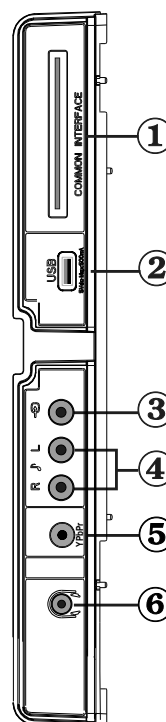

Conexión Eléctrica

IMPORTANTE: Este televisor está diseñado para funcionar con corriente alterna de 220-240 V, 50 Hz.

- Después de desembalar, permita que el televisor esté a temperatura ambiente antes de conectarlo al suministro eléctrico. Enchufe el cable de corriente a la electricidad.

Conexión de la Antena

- Conecte el cable de antena o el cable de TV de pago a la TOMA DE ANTENA de la parte trasera del televisor.

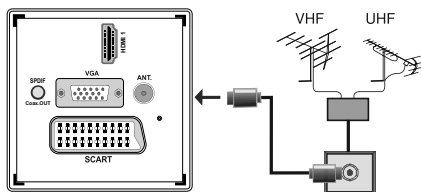

Uso de las Entradas USB

Conexión USB

- Podrá conectar un disco duro o lápiz de memoria USB al televisor mediante las entradas USB del propio televisor. Esta función le permite reproducir ficheros almacenados en una unidad USB, o también grabar programas.
- El sistema admite unidades de disco duro externas de 2,5" y 3,5" (unidades de disco duro con alimentación externa).
- Para grabar un programa, es necesario que conecte primero un disco USB al televisor mientras éste está apagado. A continuación deberá encender el televisor para poder utilizar la opción de grabación. De otro modo, no estará disponible esta opción.

IMPORTANTE!

- A fin de evitar cualquier pérdida de información o datos, puede realizar una copia de seguridad de los archivos antes de realizar cualquier conexión con el televisor. Tenga en cuenta que el fabricante no se hace responsable de los daños o pérdidas de ficheros, archivos, datos o información.
- Es posible que algunos dispositivos USB (por ejemplo, reproductores MP3), o algunos discos duros/lápices de memoria USB no sean compatibles con el televisor.

IMPORTANTE: El televisor sólo admite el formato FAT32 para discos. No admite el sistema NTFS. En caso de conectar un dispositivo USB con formato NTFS, el televisor le pedirá que lo formatee. Lea la sección "Formatear Disco" en las páginas siguientes, a fin de obtener más información relativa al formateo de discos.

Tenga en cuenta que se perderán TODOS los datos almacenados en el dispositivo USB, y que el formato del mismo cambiará al sistema FAT32.

Conexión de Disco USB

- Conecte el dispositivo USB a la entrada USB del televisor.

Nota: Conecte o desconecte el disco USB cuando el televisor esté apagado.

Nota: Es recomendable, si va a conectar un disco duro USB al televisor, que el cable utilizado para ello tenga el logo USB y que sea lo más corto posible.

Nota: Podría experimentar problemas con el formateo, en caso de que la unidad USB a formatear posea una capacidad igual o mayor a 1TB (Terabyte). Si es así, deberá formatear la unidad como FAT 32 con su ordenador personal.

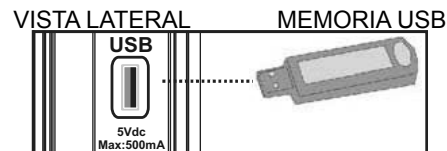

ATENCIÓN!

- Es peligroso conectar y desconectar rápidamente los dispositivos USB. En concreto, no es recomendable realizar estas operaciones de forma repetida. De esta forma puede ocasionar daños físicos al reproductor USB y de forma más concreta, al propio dispositivo USB.
- No extraiga el dispositivo USB mientras esté reproduciendo o grabando un archivo.

Grabación de Canales

Para grabar un programa, es necesario que conecte primero un disco USB al televisor mientras éste está apagado. A continuación deberá encender el televisor para poder utilizar la opción de grabación.

IMPORTANTE: Cuando vaya a utilizar un disco duro USB nuevo, es recomendable que lo formatee en primer lugar, mediante la opción del televisor "Formatear Disco".

- Para poder utilizar la opción de grabación, deberá conectar un disco USB o un disco duro externo al televisor, y éste dispositivo deberá poseer al menos 1 GB de capacidad y una compatibilidad de velocidad 2.0. Se mostrará un mensaje de error en caso de que el dispositivo no admita la velocidad 2.0.

Nota: Los programas grabados se guardarán en el disco USB que haya conectado. Si lo desea, podrá guardar o copiar las grabaciones en un ordenador; sin embargo, no podrá reproducir estos ficheros en él. Podrá reproducir las grabaciones únicamente en el televisor.

- Una hora de las grabaciones almacenadas ocupan unos 2 GB de espacio.
- Para más información sobre la grabación de programas, lea las secciones “Grabación Instantánea”, “Grabación Diferida (Timeshifting)”, “Guía Electrónica de Programación”, “Librería de Grabaciones” o “Temporizadores de Grabación” que se encuentran más adelante.
- Las grabaciones se dividirán en particiones de 1GB (aproximadamente una hora). Los últimos tres dígitos de los nombres se indicarán como sigue: Por ejemplo 4801-000.ts , 4801-001.ts.
- Los programas se grabarán en el directorio siguiente del disco USB conectado: \DVR\RECS. Todas las grabaciones estarán identificadas con números (por ejemplo 4801-000.ts). Para cada grabación se creará un fichero de texto (.txt). Dicho fichero incluirá la información del canal, el programa y la hora de grabación.
- Si la velocidad de escritura del disco USB conectado no es suficiente, la grabación puede fallar y función TimeShift puede no estar disponible.
- Las grabaciones de programas en alta definición (HD) pueden ocupar mayor tamaño en el disco USB dependiendo de la resolución de la emisión. Por esta razón, se recomienda el uso de unidades de disco duro USB para grabar programas en alta definición.
- No conecte el USB / HDD durante la grabación. Podría provocar daños en el dispositivo USB/HDD conectado.
- Se admiten discos duros de particiones múltiples, hasta un máximo de dos.
- Algunos paquetes de secuencias no se pueden registrar por problemas de señal; por tanto, algunos ficheros de vídeo pueden quedar congelados durante la reproducción.
- Cuando el teletexto esté activado, no se podrán utilizar las teclas de grabación, reproducción, pausa, mostrar (para la opción de mostrar diálogo de lista de reproducción, la PlaylistDialog) Si se inicia una grabación de un temporizador cuando el teletexto está activado, el teletexto se desactivará automáticamente. También el uso de teletexto se desactiva cuando se hay una grabación o reproducción en curso.

Conexión del TV LCD a un PC

Puede conectar su PC al televisor, a fin de poder ver la imagen del ordenador en la pantalla del televisor LCD. Antes de realizar cualquier conexión, primero desenchufe de la corriente el televisor y el ordenador. Para conectar el PC al televisor LCD utilice un cable de monitor de 15 patillas. Cuando haya conectado el cable, cambie la fuente a PC. Lea el apartado “Selección de entrada”. Establezca la resolución que le sea satisfactoria. En los apéndices podrá encontrar información acerca de la resolución del aparato.

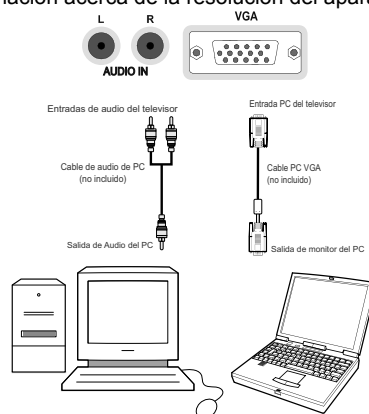

Uso de Conectores AV laterales

Puede conectar una variedad de equipos opcionales a su televisor LCD.

- Para conectar la video cámara, conéctela al VIDEO IN y a los ENCHUFES DE AUDIO. No conecte la video cámara al VIDEO IN a la misma vez ya que puede causar ruido en la imagen. Para seleccionar la fuente correspondiente, lea el apartado “Selección de Entrada” de los apartados a continuación.
- Utilice la toma de AURICULARES del televisor para escuchar el sonido desde unos auriculares.

Conexión a un Reproductor de DVD mediante HDMI

Consulte el manual de instrucciones del reproductor de DVD para obtener más información. Apague el televisor y el aparato antes de realizar cualquier conexión.

Nota: Tenga en cuenta que no todos los cables que se muestran en la ilustración vienen incluidos.

- Si su reproductor de DVD cuenta con una toma **HDMI**, puede conectarlo a través de **HDMI** para obtener una mejor calidad de sonido e imagen.

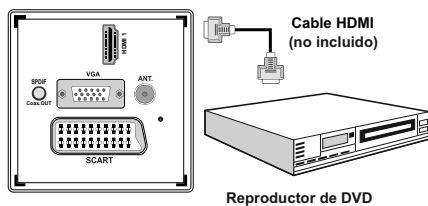

- Cuando conecte el aparato a un reproductor de DVD tal como se ilustra a continuación, cambie a la fuente **HDMI** conectada. Consulte el apartado **Selección de Entradas** para obtener más información acerca de cómo cambiar fuentes.

Conexión a un Reproductor de DVD mediante Tomas de Componentes (YPbPr) o Euroconector

- La mayoría de reproductores de DVD se conectan a través de las **TOMAS DE COMPONENTES (YPbPr)**. Para ello, debe utilizar el cable de conexión de vídeo del componente suministrado con el fin de permitir la conexión. Primero, enchufe la clavija única del cable a la toma YpBpR lateral del televisor. A continuación, introduzca los conectores del cable del componente (no suministrado) en la parte múltiple del cable de conexión de vídeo del componente (véase ilustración a continuación). Los colores de las clavijas conectadas deben coincidir.
- Para realizar la conexión de audio, debe utilizar el **cable de Audio de Componentes/VGA** incluido. Primero, enchufe la clavija única del cable al televisor. Después, introduzca los conectores del cable de audio del reproductor de DVD en la parte múltiple del **Cable de Conexión de Audio del Componente/VGA** incluido (vea la ilustración siguiente). Los colores de las clavijas conectadas deben coincidir.

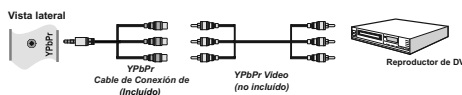

- Cuando haya conectado el cable, cambie la fuente a **YPbPr**. Lea el apartado **Selección de Entradas**. **Nota:** Para conectar el dispositivo Y Pb Pr, debe utilizar el cable de conexión (YPbPr9 del componente suministrado).
- También puede conectarlo a través del **EUROCONECTOR**.

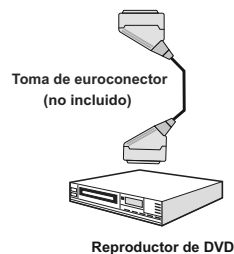
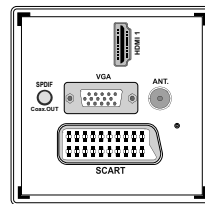

- **Nota:** Estos tres métodos de conexión realizan la misma función pero con grados de calidad diferentes. No es necesario realizar las conexiones con los tres métodos.

Mando a Distancia

Colocación de las Pilas

- Retire la tapa de las pilas de la parte trasera del mando a distancia, tirando suavemente hacia abajo en la zona indicada.
- Coloque dos pilas **AAA/R3** o de clase equivalente en su interior. Observe la correcta polaridad (+/-) al insertar las pilas y vuelva a colocar la tapa de las pilas.

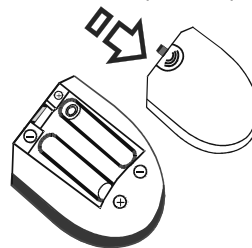

Nota: Retire las pilas del mando a distancia cuando no lo vaya a utilizar durante un período prolongado. De lo contrario el mando se puede dañar debido a fugas de las pilas. La distancia de alcance remoto es aproximadamente de 7 metros (23 pies).



Encendido/Apagado

Encendido del televisor

- Conecte el cable de alimentación a una toma de corriente de CA de 220-240 V, 50 Hz. Se encenderán las luces de indicación de modo de espera. (El Led parpadeará en el apagado y encendido del modo de espera).
- Para poner en marcha el televisor desde el modo en espera puede realizarlo de dos modos:
- Pulse el botón "⏻", el botón **P+ / P-** o una tecla numérica del mando a distancia.
- Pulse los botones "⏻", **-** o **+** del televisor. El televisor se encenderá.

Nota: si pone en marcha el televisor mediante los botones para de avance o retroceso de canales, ya sea del mando a distancia o del televisor, accederá al último canal que estuviera viendo antes de apagar el televisor.

El televisor se pondrá en marcha de cualquiera de los dos modos.

Apagado del Televisor

- Pulse el botón "⏻" en el mando a distancia o pulse el botón "⏻" para que el televisor cambie a modo en espera.
- Para apagar por completo el televisor, desenchufe el cable de alimentación de la toma de corriente.

Nota: Cuando el televisor accede al modo en espera, es posible que el indicador LED parpadee; ello indica que se están llevando a cabo algunas funciones del televisor, como por ejemplo la Búsqueda en Modo de Espera, la Descarga Inalámbrica, o que hay un Temporizador Activo.

Selección de Entrada

Una vez que haya conectado los aparatos externos, podrá cambiar a las distintas fuentes de entrada. Pulse repetidamente el botón "**FUENTE**" del mando a distancia para ir cambiando a las diversas fuentes.



Nota: Sólo podrá utilizar el modo YPbPr cuando conecte un dispositivo que cuente con salida en formato YPbPr a través de la toma de entrada para PC utilizando un cable conversor de YPbPr a PC (no incluido).

Manejo Básico

Puede manejar el televisor mediante el mando a distancia, o los botones del propio televisor.

Manejo con los botones del televisor

Ajuste del volumen

- Pulse el botón "◀" para reducir el volumen o el botón "▶+" para aumentarlo. Se mostrará una barra deslizante del nivel de volumen en la pantalla.

Selección de canales

- Pulse el botón "**P/CH +**" para seleccionar el próximo canal o el botón "**P/CH -**" para seleccionar el canal anterior.

Vista del menú principal

- Pulse los botones "◀"/"▶+" a la vez para acceder al menú principal. En el menú principal, seleccione los submenús utilizando los botones "**P/CH -**" o "**P/CH +**" y acceda al submenú utilizando los botones "◀" o "▶+". Para saber cómo utilizar los diferentes menús, consulte los apartados del Sistema de menús.

Modo AV

- Pulse el botón "**TV/AV**" en el panel de control en el televisor para que éste pase a los modos Auxiliares de Vídeo.

Manejo con el mando a distancia

- El mando a distancia está diseñado para controlar todas las funciones del televisor. Las funciones se describirán de acuerdo al sistema de menús del televisor.
- Las funciones de los distintos menús se describen en los apartados a continuación.

Ajuste del Volumen

- Pulse el botón "**V+**" para aumentar el volumen. Pulse el botón "**V-**" para reducir el volumen. Se mostrará en la pantalla una barra deslizante del nivel de volumen.

Selección de Canal (Canal Anterior o Siguiente)

- Pulse el botón "**P -**" para seleccionar el canal anterior.
- Pulse el botón "**P +**" para seleccionar el canal siguiente.



Selección Directa del Canal

- Pulse los botones numéricos del mando a distancia para seleccionar los canales entre 0 y 9. El televisor cambiará al canal seleccionado. Para seleccionar los canales entre éstos, pulse las teclas numéricas de forma consecutiva. Si tarda más de lo esperado en introducir el segundo dígito, se mostrará el canal del primer dígito pulsado. Para seleccionar canales de un sólo dígito, pulse el botón numérico adecuado.

Vista de la Guía de Programación Electrónica (EPG)

Puede acceder a la Guía Electrónica de Programación (EPG) para ver la información de los programas disponibles en un canal. Para poder ver el menú EPG pulse el botón EPG del mando a distancia.

- Pulse los botones “▼”/“▲” para desplazarse por los canales.
- Pulse los botones “◀”/“▶” para desplazarse por la lista de programas.
- El menú EPG muestra la información disponibles de todos los canales.
- Tenga en cuenta que la información del programa se actualiza automáticamente. Si los canales no ofrecen ninguna información sobre los programas, la guía de información se mostrará en blanco.



OK (Opciones): Muestra/graba o fija un temporizador para próximos programas.

INFO (Información del Evento): Muestra al detalle la información de los canales.

Botón verde: Se listará el horario de los programas

Botón amarillo: Muestra la información de la EPG según el horario de programación

Botón azul (Filtro): Muestra las opciones de filtros.

(GrH.lbar): El televisor iniciará la grabación del programa seleccionado. Puede pulsar de nuevo la tecla para detener la grabación.

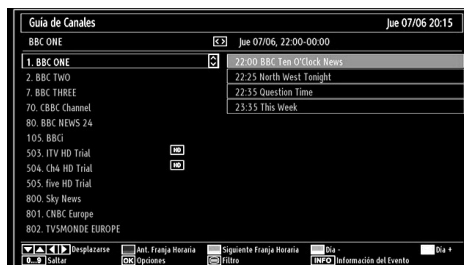

Botón rojo (Ant. Franja Horaria): Muestra los programas de la franja horaria anterior.

Botón verde (Siguiente Franja Horaria): Muestra los programas de la franja horaria siguiente.

Botón amarillo (Día -): muestra los programas del día anterior.

Botón AZUL (Día +): muestra los programas del día siguiente.

Botones Numéricos (Saltar): acceden al canal preferido mediante los botones numéricos.

OK (Opciones): Muestra/graba o fija un temporizador para próximos programas.

Botón Texto (Filtro): Muestra las opciones de filtros.

INFO (Información del Evento): Muestra al detalle la información de los canales.

(GrH.lbar): El televisor iniciará la grabación del programa seleccionado. Puede pulsar de nuevo la tecla para detener la grabación.



Botón rojo (Día -): muestra los programas del día anterior.

Botón verde (Día +): muestra los programas del día siguiente.

Botón amarillo (Zoom): Amplía la información del programa.

Botón azul (Filtro): Muestra las opciones de filtros.

INFO (Información del Evento): Muestra al detalle la información de los canales.

Botones Numéricos (Saltar): acceden al canal preferido mediante los botones numéricos.

OK (Opciones): Muestra/graba o fija un temporizador para próximos programas.

TEXTO (Buscar): Muestra el menú "**Búsqueda de Guía**".

Puede buscar programas utilizando el menú en pantalla de Búsqueda en la Guía. En el menú de Búsqueda en la Guía existen varias opciones de búsqueda. Puede realizar búsquedas por coincidencia de género o de nombre. Si selecciona la opción de GÉNERO, los programas se listarán en función de su género. Si selecciona la opción de Coincidencia de Nombre, y pulsa después la tecla Abajo, se resaltará la siguiente línea y se mostrarán en la parte inferior de la pantalla caracteres alfanuméricos. Teclee el nombre del programa que quiera encontrar. Cuando acabe, pulse la tecla Abajo para resaltar la opción Iniciar Búsqueda; pulse OK a continuación para continuar.

SUBTTL: Pulse el botón SUBTITLE para ver el menú Seleccionar género. Mediante esta función podrá buscar en la base de datos de la guía de programas, según el género seleccionado. Se mostrarán los resultados a partir de la información disponible en la guía de programas y en función de los criterios establecidos.

Ⓢ (Ahora) : muestra el programa actual.

Grabación mediante la Pantalla de la Guía EPG de Programación

IMPORTANTE: Para grabar un programa, es necesario que conecte primero un disco USB al televisor mientras éste está apagado. A continuación deberá encender el televisor para poder utilizar la opción de grabación. De otro modo, no estará disponible esta opción.

Ⓜ (GRABAR): El televisor iniciará la grabación del programa seleccionado. Puede pulsar de nuevo la tecla para detener la grabación.

Nota: Durante la grabación no será posible cambiar de canal ni de fuente.

◀ / ▶ : Página izquierda / Página derecha.

Opciones de Canales

En el menú EPG, pulse OK para acceder al menú "Opciones de Canal"



Seleccionar Canal

En el menú EPG, puede cambiar a los canales seleccionados utilizando esta opción.

Grabar / Borrar Temporizador de Grabación

IMPORTANTE: Para grabar un programa, es necesario que conecte primero un disco USB al televisor mientras éste está apagado. A continuación deberá encender el televisor para poder utilizar la opción de grabación. De otro modo, no estará disponible esta opción.

- Tras seleccionar un programa de la guía electrónica, pulse OK para mostrar las opciones disponibles. Seleccione la opción "Grabar" y confírmela con el botón OK. Tras esto, se fijará la grabación del programa elegido.

- Para anular una grabación programada, marque el programa en cuestión y pulse OK; a continuación seleccione la opción "Borrar Temporizador de Grabación". Se cancelará la grabación.

Nota: Mientras haya una grabación activa en el canal actual, no será posible cambiar de canal ni de fuente.

Fijar Temporizador / Borrar Temporizador

Tras seleccionar un programa de la guía electrónica, pulse OK para mostrar las opciones disponibles. Seleccione la opción "Fijar Temporizador para el Programa" y confírmela con el botón OK. Puede fijar temporizadores para los siguientes programas.

Para cancelar un recordatorio fijado, marque el programa en cuestión y pulse OK. A continuación seleccione la opción "Borrar Temporizador". Se cancelará el temporizador.

Nota: No es posible grabar o fijar recordatorios para dos programas en el mismo intervalo de tiempo.

Instalación Inicial

IMPORTANTE: Asegúrese de que la antena esté conectada y de que no se haya insertado un módulo de Common Interface antes de encender el televisor por primera vez después de la instalación.

Cuando encienda el televisor por primera vez, un asistente de instalación le guiará durante el proceso. Inicialmente, se le pedirá que establezca un código PIN y que lo confirme. El código elegido no podrá ser 0000. Escriba un número PIN y confírmelo escribiéndolo de nuevo. Pulse el botón OK para continuar. Si las cifras de ambos PIN coinciden, quedará confirmado su PIN principal. A continuación, se mostrará el menú de selección de idioma:



- Utilice los botones “▼” o “▲” para seleccionar el idioma; pulse **OK** para fijarlo y continuar.
- Tras seleccionar el idioma, se mostrará el mensaje “¡Bienvenido!”, instándole a elegir las opciones del **País**, **TXT Lenguaje** o **Buscar Codificados**.



- Pulse los botones “◀” o “▶” para elegir el país que desee fijar y pulse el botón “▼” para marcar la opción de **TXT Lenguaje**. Para seleccionar el Idioma de Teletexto deseado, pulse “◀” o “▶”.
- Pulse el botón “▼” tras configurar el Idioma de Teletexto. A continuación se verá resaltada la opción de **Buscar Codificados**. Puede elegir la opción **Si**, en caso de que usted desee buscar canales codificados. Después seleccione el Idioma de Teletexto deseado.
- Pulse **OK** en el mando a distancia para seguir, y se mostrará el siguiente mensaje:

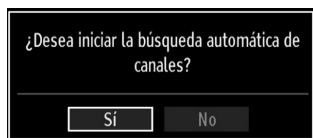

Para seleccionar la opción “Sí” o “No”, márquela con los botones “◀” o “▶” y pulse el botón **OK**.

Después, se mostrará una pantalla de información y el televisor digital buscará señales de emisión de TDT.

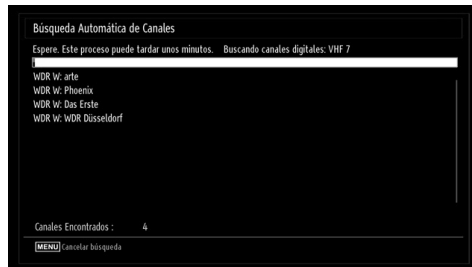

*Nota: Puede pulsar el botón **MENU** para cancelar la operación.*

- La Lista de Canales se podrá ver en la pantalla una vez se hayan guardado todos los canales disponibles. Si desea ordenar los canales, según el LCN, seleccione “Sí” y pulse “OK” a continuación.

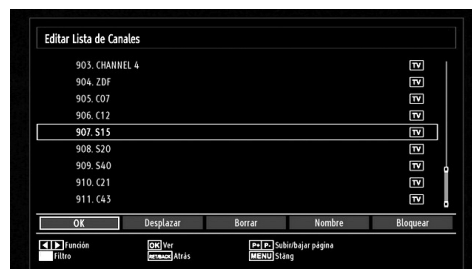

- Pulse **OK** para salir de la lista de canales y ver la televisión.

Sintonización automática

CONSEJO ÚTIL: La función de sintonización automática le ayudará a volver a sintonizar canales en el televisor para guardar nuevos canales.

Pulse el botón **MENU** del mando a distancia y seleccione la opción **Instalación** con los botones “◀” o “▶”. Pulse el botón **OK** y aparecerá el siguiente menú en pantalla.



Seleccione la **Búsqueda Automática de Canales** mediante los botones “▼”/“▲” y pulse **OK**. Se mostrarán las diversas opciones para la **Búsqueda Automática de Canales**. Mediante los botones “▼”/“▲” o el botón **OK**, podrá elegir entre la búsqueda automática de canales Digitales, Analógicos o Todos.

Funcionamiento del Menú de Búsqueda Automática de Canales

Digital: Busca y guarda emisoras de señal TDT.

Analógica: Busca y guarda emisoras de señal analógica.

Completo: Busca las emisoras tanto de señal de vídeo digital (TDT) como analógica.

- Siempre que seleccione un tipo de búsqueda automática y pulse **OK**, se mostrará una pantalla de confirmación. Para iniciar la instalación seleccione **Sí**, si desea cancelar la operación seleccione **No**. Para confirmar la selección pulse “◀” o “▶” y **OK**.
- La instalación comenzará cuando haya configurado y confirmado el tipo de búsqueda. También se mostrará una barra de progreso. Pulse **MENU** para cancelar. De ser así, no se guardarán los canales encontrados.

Sintonización manual

CONSEJO ÚTIL: Esta función puede utilizarse para la entrada directa de canales.

- Mediante los botones “▼”/“▲” y **OK**, seleccione la opción **Búsqueda Manual de Canales**. Se mostrará la pantalla de opciones de la búsqueda manual.
- Mediante los botones “◀” o “▶” seleccione la opción de **Búsqueda deseada**. Las opciones de búsqueda quedarán modificadas consecuentemente. Pulse el botón “▼”/“▲” para marcar la opción deseada; pulse “◀” o “▶” para configurar dicha opción. Puede pulsar el botón **MENU** para cancelar la operación.

Búsqueda Manual de Canales Digitales



En la opción de búsqueda manual, se indica el número del multiplexor o frecuencia en el que se realizará la búsqueda de canales. Tras seleccionar la búsqueda **digital**, podrá introducir los números mediante los botones numéricos y pulsando **OK** para iniciar la búsqueda.

Búsqueda Manual de Canales Analógicos

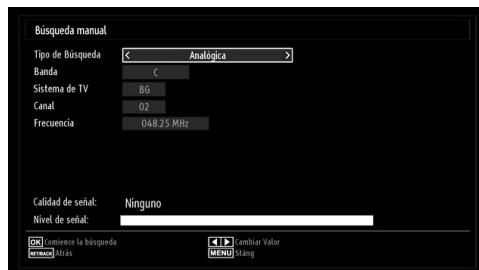

Tras seleccionar la búsqueda analógica, pulse el botón “▼”/“▲” para marcar la opción deseada; pulse “◀” o “▶” para configurar dicha opción.

Introduzca el número de canal o frecuencia usando los botones numéricos. A continuación pulse **OK** para iniciar la búsqueda. Una vez localizado el multiplexor, se guardarán los canales que no estuvieran en la lista.

Sintonización Fina de Canales Analógicos

- Mediante los botones “▼” o “▲” y **OK**, seleccione la opción **Sintonización analógica fina**. Se mostrará la correspondiente pantalla. En caso de no haber canales analógicos, esta opción no estará disponible, y se guardarán solo los canales digitales y las fuentes externas.
- Pulse **OK** para seguir. Pulse el botón “◀” o “▶” para seleccionar la función de Sintonización Fina. Una vez terminado, pulse **OK** de nuevo.

Instalación Inicial

Seleccione la opción “Instalación Inicial” y pulse el botón **OK**. Durante la instalación inicial, deberá introducir el código PIN previamente establecido. Si escribe el código correcto, se iniciará el proceso de instalación.

Para más información sobre el proceso, lea la sección “Instalación Inicial” de las primeras páginas del libro de instrucciones.

Borrado de Listas de Servicios (*)

(*) Este ajuste es visible sólo cuando el País elegido sea Dinamarca, Suecia, Noruega o Finlandia.

Utilice este ajuste para borrar los canales almacenados. Pulse el botón “▼” o “▲” para seleccionar el Borrado de Lista de Servicios y a continuación pulse **OK**. Se mostrará la siguiente información en pantalla.

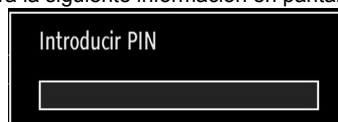

Pulse **OK** para cancelar. Seleccione **Sí** pulsando el botón “◀” o “▶” y pulse **OK** para borrar todos los canales.

Administración de Programas: Lista de Canales

El televisor ordenará los canales guardados en la Lista de Canales. Podrá modificar esta lista, fijar sus canales favoritos o configurar las emisoras activas a mostrar mediante las opciones del menú de Lista de Canales.

- Pulse el botón **MENU** para acceder al menú principal. Seleccione la opción Lista de Canales mediante los botones “◀” o “▶”. Pulse **OK** para ver el contenido del menú.



Seleccione la opción **Editar Lista de Canales** para administrar los canales guardados. Pulse “◀” o “▶” y **OK** para seleccionar la opción Editar Lista de Canales.

Utilización de la Lista de Canales

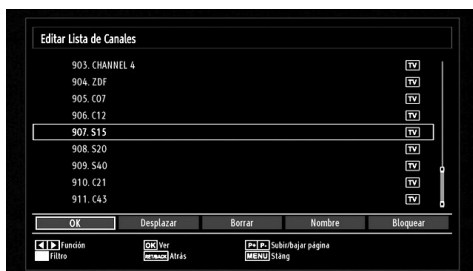

- Pulse los botones “▼” o “▲” para seleccionar el canal que desea gestionar. Pulse los botones “◀” o “▶” para seleccionar la opción que desea del menú de Lista de Canales.
- Use los botones **P+/P-** para subir o bajar una página.
- Pulse el botón **AZUL** para ver las opciones de filtro.
- Para salir, pulse el botón **MENU**.

Desplazar un Canal

- Seleccione el canal en primer lugar. Seleccione la opción Desplazar en el menú de la Lista de Canales y pulse **OK**.
- Se mostrará la pantalla de Edición del Número. Introduzca el número de canal deseado mediante el teclado numérico del mando a distancia. Si ya hubiera un canal ocupando ese número, se

mostrará un mensaje de advertencia. Seleccione la opción “SI” si desea mover el canal, y pulse **OK** a continuación.

- Pulse **OK** para proceder. El canal seleccionado se moverá a su nueva ubicación.

Borrado de Canales

Pulsando el botón **VERDE** marcará o desmarcará todos los canales; con el botón **AMARILLO** marcará o desmarcará un canal.

- Seleccione el canal que desee borrar y seleccione la opción **Borrar**. Pulse **OK** para continuar.
- Se mostrará un mensaje de advertencia. Seleccione **SI** para borrar, o **NO** para cancelar el borrado. Pulse **OK** para continuar.

Renombrar Canales

- Seleccione el canal en cuestión y a continuación seleccione la opción **Nombre**. Pulse **OK** para continuar.
- Para avanzar o retroceder por los caracteres, pulse los botones “◀” o “▶”. Los botones “▼” ó “▲” permiten cambiar los caracteres, por ejemplo, el carácter ‘b’ se convierte en ‘a’ al pulsar “▼” y en ‘c’ al pulsar “▲”. Para sustituir el carácter resaltado con los caracteres de los botones numéricos 0 a 9, pulse el botón las veces necesarias para introducir el carácter deseado.

- Cuando acabe, pulse **OK** para guardar. Pulse **MENU** para cancelar.

Bloqueo de Canales

Pulsando el botón **VERDE** marcará o desmarcará todos los canales; con el botón **AMARILLO** marcará o desmarcará un sólo canal.

- Seleccione el canal que desee bloquear y seleccione la opción **Bloquear**. Pulse **OK** para continuar.
- Se le pedirá que introduzca el código PIN de control paterno, previamente definido durante la instalación inicial.

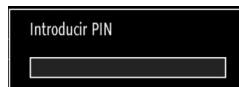

- Una vez tenga marcado el canal a bloquear o desbloquear, pulse **OK**. Se mostrará un icono de Bloquear junto al canal.

Administración de Canales: Favoritos

Puede crear una lista de canales favoritos.

- Pulse el botón **MENU** para acceder al menú principal. Seleccione la opción Lista de Canales mediante los botones “◀” o “▶”. Pulse **OK** para ver el contenido del menú.

- Para gestionar la lista de favoritos, seleccione la opción **Favoritos**. Pulse “▼”/“▲” y **OK** para seleccionar la opción **Favoritos**.
- Puede establecer algunos canales como favoritos para así desplazarse sólo por estos.

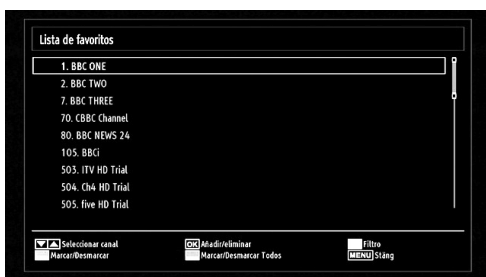

- Seleccione un canal con los botones “▼” o “▲”. Pulse **OK** para añadir los canales seleccionados a la lista de favoritos. Pulse **OK** de nuevo para eliminarlos de la lista.

Funciones de los Botones

- **OK**: Añadir/eliminar un canal.
- **AMARILLO**: Marca o desmarca un canal.
- **VERDE**: Marca o desmarca todos los canales.
- **AZUL**: Muestra las opciones de filtros.

Administración de Emisoras: Ordenar la Lista de Canales

Podrá seleccionar qué emisoras aparecerán en la lista de canales. Deberá utilizar la opción de Lista Activa de canales para mostrar unos tipos determinados de emisoras.

Seleccione dicha opción, en el menú de Lista de Canales, mediante los botones “◀” o “▶”. Pulse el botón **OK** para continuar.



Mediante los botones “▼”/“▲” y **OK**, seleccione la correspondiente opción de emisoras de la lista.

Información en Pantalla

Puede pulsar **INFO** para mostrar la información en pantalla. En la barra de información se mostrarán los detalles de la emisora y el programa actual.

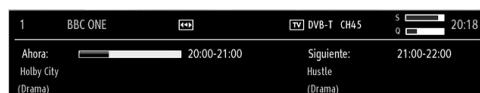

Dicha barra muestra la información sobre el canal seleccionado y los programas que se emiten en él. El nombre del canal se mostrará junto al número del canal dentro de la lista.

Consejo: No todos los canales emiten información sobre el programa. En caso de que el nombre y el número del canal no estén disponibles, la barra de información se mostrará en blanco.

Si el canal seleccionado está bloqueado, deberá introducir la clave de cuatro dígitos correcta para poder ver el canal. Si ha olvidado el número PIN configurado durante la instalación inicial, deberá utilizar el código PIN maestro, el 4725. En la pantalla se mostrará el mensaje **“Introduzca PIN”** :

Reproducción de Archivos Multimedia por USB

Si no se reconoce el dispositivo USB tras apagar y encender la alimentación o después de la Primera Instalación, en primer lugar extraiga el dispositivo y apague y encienda la alimentación del televisor. Vuelva a conectar el dispositivo USB.

Para ver la ventana en la que se pueden examinar los ficheros de medios, pulse el botón **“MENU”** del mando a distancia y seleccione la opción **“Examinar medios”** pulsando los botones “◀” o “▶”. Pulse **OK** para continuar. Se mostrará el navegador de medios.

Además, cuando conecte un dispositivo USB también se mostrará automáticamente el navegador de medios:



Puede reproducir ficheros de música imagen y vídeo desde una memoria USB. Mediante los botones “◀” o “▶” seleccione entre las opciones de Vídeos, Fotos, Música o Configuración.

Ver Vídeos mediante USB

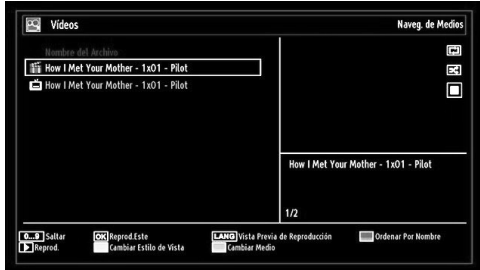

En caso de seleccionar la opción de Vídeos, se mostrarán todos los ficheros de vídeo disponibles en la pantalla. Seleccione un fichero con los botones “▼” o “▲” y pulse **OK** para iniciar la reproducción. Si selecciona un fichero de subtítulos y pulsa **OK**, podrá marcar o desmarcar dicho fichero.

Saltar (teclas numéricas): El televisor saltará al fichero cuyo nombre empiece por la letra que introduzca mediante las teclas numéricas del mando a distancia.

Reproducir Éste (botón OK): reproduce el archivo seleccionado.

Reproducir (Botón VERDE): Reproduce todos los archivos multimedia comenzando por el seleccionado.

Lang (Previsualizar): Muestra el fichero seleccionado en una pequeña pantalla de previsualización.

INFO: Cambia las opciones de filtros.

FAV: Ordena los ficheros según la fecha.

Mientras esté reproduciendo un archivo de vídeo, se mostrará la siguiente pantalla:



Reproducir (▶ botón): inicia la reproducción de vídeo.

Stop (■ botón): detiene la reproducción de vídeo.

Pausa (|| botón): pausa la reproducción de vídeo.

Rebobinar (◀◀ botón): rebobina.

Avanzar (▶▶ botón): avanza.

Subtítulos/Sonido (botón IDIOMA): fija los subtítulos y el sonido.

Saltar (Botón Verde): Salta a un punto temporal. Utilice las teclas numéricas para escribir la hora deseada y pulse la tecla VERDE de nuevo para continuar.

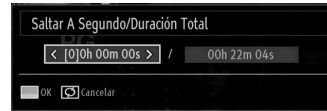

Amarillo: Abre el menú de corrección de tiempo de subtítulos

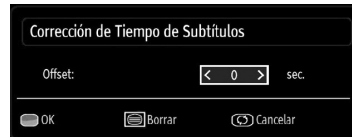

Pulsar **RETURN (Salir)** para volver al menú anterior.

Ver Fotos mediante USB

En caso de seleccionar la opción de Fotografías, se mostrarán todos los ficheros de fotos disponibles en la pantalla.



Saltar (Teclas numéricas): Avanza hacia el archivo seleccionado mediante los botones numéricos.

OK: podrá ver la imagen seleccionada a pantalla completa.

Diapositivas (▶ botón): Inicia una presentación de diapositivas utilizando todas las imágenes.

Botón VERDE: Vista de imágenes en miniaturas.

Botón ROJO: Ordena los ficheros según la fecha.

Botón AMARILLO: Activa/Desactiva el estilo de vista.

Botón AZUL: Cambia el tipo de medios.

Opciones de Reproducción de Diapositivas

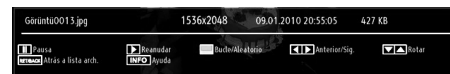

Pausa (|| botón) : Pausa la presentación de diapositivas.

Continuar (▶ botón) : Continúa con la reproducción de diapositivas.



Bucle/Aleatorio (botón VERDE): Pulse una vez el botón para desactivar la reproducción en bucle. Púlselo de nuevo para desactivar tanto la reproducción en bucle como la aleatoria. Púlselo de nuevo para activar sólo la reproducción aleatoria. Púlselo de nuevo para activar todos. Podrá observar cuáles son las opciones desactivadas al ver los cambios en los iconos.

Anterior/siguiente (teclas izquierda/derecha): Va a la diapositiva anterior o siguiente de la presentación.

Girar (teclas Arriba/Abajo): Gira la imagen mediante los botones arriba/abajo.

RETURN (Salir) : Regresa a la lista de archivos.

INFO: Muestra la ayuda en pantalla.

Escuchar Música desde el USB

En caso de seleccionar la opción de Música, se mostrarán todos los ficheros de sonido disponibles en la pantalla.

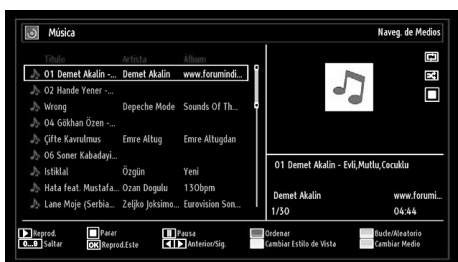

Reproducir (▶ botón) : reproduce todos los archivos multimedia comenzando por el seleccionado.

Stop (■ botón) : Detiene la reproducción.

Pause (|| botón) : Pausa la reproducción seleccionada.

ROJO: Ordena los ficheros según el Título, el Artista o el Álbum.



Bucle/Aleatorio (botón VERDE): Pulse una vez el botón para desactivar la reproducción en bucle. Púlselo de nuevo para desactivar tanto la reproducción en bucle como la aleatoria. Púlselo de nuevo para activar sólo la reproducción aleatoria. Púlselo de nuevo para activar todos. Podrá observar cuáles son las opciones desactivadas al ver los cambios en los iconos.

Nota:

Si se inicia la reproducción pulsando el botón ▶, y se activa el símbolo , el televisor reproducirá el siguiente archivo de música o vídeo. De esta forma se iniciará la reproducción, y cuando llegue al final de la lista, volverá a iniciarse desde el principio (función de reproducción en bucle o "loop").

Si se inicia la reproducción pulsando OK y se activa el símbolo , se reproducirá en bucle el mismo archivo de música o vídeo (función de reproducción repetida).

Si se inicia la reproducción pulsando ▶ u OK, y se activa el símbolo , los archivos de música o vídeo se reproducirán en orden aleatorio ("shuffle").

Si se inicia la reproducción pulsando ▶ u OK, y se activan los símbolos /, los archivos de música o vídeo se reproducirán aleatoriamente y de forma continua.

0...9 (teclas numéricas): El televisor saltará al fichero cuyo nombre empiece por la letra que introduzca mediante las teclas numéricas del mando a distancia.

Reproducir Éste (botón OK) : reproduce el archivo seleccionado.

Anterior/siguiente (teclas izquierda/derecha) : salta al archivo anterior o siguiente a reproducir.

AMARILLO: Activa/Desactiva el estilo de vista.

AZUL: Cambia el tipo de medios.

Biblioteca de Grabaciones

IMPORTANTE: Para ver los programas grabados, es necesario que en primer lugar conecte un disco USB al televisor mientras éste está apagado. A continuación deberá encender el televisor para poder utilizar la opción de grabación. De otro modo, no estará disponible esta opción.

Para ver la lista de grabaciones, seleccione "Biblioteca de Grabaciones" y pulse OK. Se mostrará la librería de grabaciones, con las grabaciones disponibles.

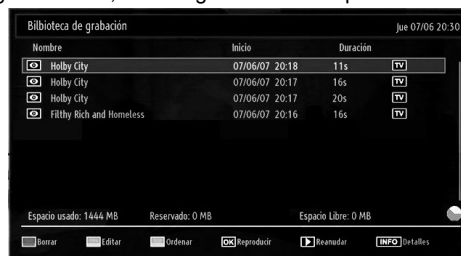

Todas las grabaciones se guardan en una lista en la biblioteca de grabaciones.

Botón ROJO (borrar): Borra las grabaciones seleccionadas.

Botón VERDE (Editar): Permite realizar modificaciones a las grabaciones seleccionadas.

Botón AZUL (Ordenar): Permite cambiar el orden de las grabaciones. Podrá elegir entre diversas opciones para poder ordenar.

Botón OK: Activa el menú de opciones de reproducción:

• **Reproducir desde el inicio:** Reproduce la grabación desde el principio.

• **Reanudar:** Reanuda las grabaciones.

• **Reproducir desde un punto concreto:** Debe especificarse un punto de inicio de la reproducción.

Nota: Durante la reproducción no será posible acceder al menú principal ni a ninguna de sus opciones.

▶ (Reanudar): Reanuda las grabaciones.

INFO (Detalles): muestra breve información en detalle de los canales indicados.

Configuración del Navegador de Medios



Podrá configurar las preferencias del navegador mediante la ventana de configuración. Pulse el botón “▼” o “▲” para marcar las opciones; utilice los botones “◀” o “▶” para configurarlas.

Estilo de Vista: Configura el modo de navegación por defecto.

Velocidad de Avance/Retroceso de la Música: Fija la velocidad de avance.

Intervalo de Presentación de Diapositivas: Establece el intervalo de reproducción de diapositivas.

Mostrar Subtítulos: Establece la activación de la opción de mostrar subtítulos por defecto.

Idioma de los Subtítulos: Fija el idioma preferido para los subtítulos de los archivos de vídeo.

Posición de Subtítulos: Coloca los subtítulos en la parte superior o inferior.

Tamaño de Letra de Subtítulos: Establece el tamaño de la letra de los subtítulos (máx.54 pt.).

Grabación en Diferido (Timeshifting)

IMPORTANTE: Para grabar un programa, es necesario que conecte primero un disco USB al televisor mientras éste está apagado. A continuación deberá encender el televisor para poder utilizar la opción de grabación. De otro modo, no estará disponible esta opción.

• Pulse el botón ■ (PAUSE) mientras esté viendo un programa, a fin de pasar al modo de grabación diferida (timeshifting).

• En el modo de grabación diferida, el programa se pausa y a continuación se empieza a grabar de forma simultánea en el disco USB conectado (*). Pulse de nuevo el botón ▶ (PLAY) para ver el programa pausado desde el momento en que lo detuvo.

• Esta reproducción tiene lugar a una velocidad de x1. En la barra de información podrá ver el lapso de tiempo transcurrido entre el programa real y el grabado en diferido.

• Utilice los botones ◀◀ / ▶▶ (ANTERIOR/SIGUIENTE) para avanzar o retroceder en la reproducción diferida. Una vez se alcanza el límite del lapso de tiempo, el televisor saldrá del modo timeshifting para volver al modo normal de emisión.

• Pulse el botón ■ (STOP) para salir del modo de grabación diferida.

(*) La duración de la grabación simultánea en diferido dependerá de la capacidad del disco USB conectado, así como del tiempo máximo de lapso que usted configure en el menú de configuración de grabaciones. Lea la sección “Grabaciones” para tener más información sobre la configuración del tiempo máximo de este lapso.

Nota: Durante el modo de grabación diferida, no será posible cambiar a otro canal ni a otra fuente, ni tampoco será posible acceder al menú principal.

Grabación Instantánea

IMPORTANTE: Para grabar un programa, es necesario que conecte primero un disco USB al televisor mientras éste está apagado. A continuación deberá encender el televisor para poder utilizar la opción de grabación. De otro modo, no estará disponible esta opción.

- Pulse el botón  (RECORD) para grabar de forma instantánea un programa mientras lo esté viendo. Aparecerá en la pantalla el mensaje siguiente:



- Se mostrará entonces en pantalla el menú de grabación por un tiempo, y se grabará el programa en curso.
- Podrá pulsar el botón  (RECORD) del mando a distancia de nuevo para poder grabar el siguiente programa de la Guía Electrónica. En este caso, la pantalla mostrará los programas dispuestos para la grabación.



Pulse  (STOP) para cancelar la grabación instantánea. En la pantalla se mostrará el siguiente menú:

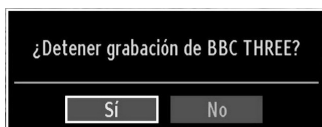

Seleccione Sí con los botones “◀” o “▶”, o pulse OK para cancelar la grabación instantánea.

Nota: Durante la grabación no será posible cambiar a otro canal ni a otra fuente, ni tampoco será posible acceder al navegador de medios.

Ver los Programas Grabados

Desde el menú principal, acceda al Explorador Multimedia mediante los botones “◀” o “▶”. En el menú principal seleccione la opción “Biblioteca de Grabaciones” mediante los botones “◀” o “▶”; a continuación pulse OK. Se mostrará la librería de grabaciones.

IMPORTANTE: Para ver los programas grabados, es necesario que en primer lugar conecte un disco USB al televisor mientras éste está apagado. A continuación deberá encender el televisor para poder utilizar la opción de grabación. De otro modo, no estará disponible esta opción.



Seleccione un programa de la lista (previamente grabado) mediante los botones “▼” o “▲”. Pulse OK para ver las opciones de reproducción. Seleccione una de estas opciones mediante los botones “▼” / “▲” u OK.

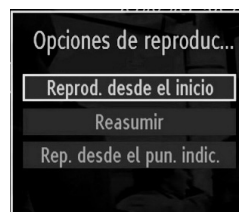



Las opciones de reproducción disponibles son:

- Reproducir desde el inicio: Reproduce la grabación desde el principio.
- Reanudar: Reanuda las grabaciones.
- Reproducir desde un punto concreto: Debe especificarse un punto de inicio de la reproducción.

Nota: Durante la reproducción no será posible acceder al menú principal ni a ninguna de sus opciones.

Pulse el botón  (STOP) para detener una reproducción y volver a la Biblioteca de Grabaciones.

Avance Lento

Mientras esté viendo los programas grabados pulsa el botón  (PAUSE), estará disponible la opción de avance lento. Puede utilizar el botón  para el avance lento. La velocidad de reproducción puede cambiarse pulsando el botón  varias veces.

Cambio de Tamaño de Imagen: Formatos de imagen

- Puede cambiar la relación de aspecto del televisor para ver la imagen con distintos modos de zoom.
- Pulse varias veces el botón **SCREEN** para cambiar el formato de pantalla (tamaño de imagen). A continuación se muestran los modos de zoom disponibles.

Automático

Cuando seleccione la opción AUTO, el tamaño de pantalla se ajusta según la información ofrecida por la fuente seleccionada, si estuviera disponible.

El formato mostrado en el modo AUTO es totalmente independiente de la información de la señal WSS que pudiera estar incluida en la señal de emisión, o en la señal de cualquier aparato externo.

Nota: El modo automático sólo estará disponible para las fuentes HDMI, YPbPr y DTV.

16:9

Esta opción ensancha uniformemente los lados derecho e izquierdo de una imagen normal (formato 4:3) para cubrir todo el ancho de pantalla del televisor.

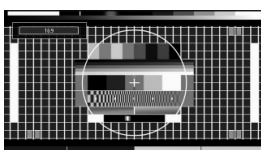

- Para imágenes con una relación de aspecto de 16:9 que se han reducido a una imagen normal (tasa de aspecto de 4:3), utilice el modo **16:9** para restaurar la imagen a su forma original.

Subtítulos

Este modo amplía la pantalla ancha (formato 16:9) con subtítulos a pantalla completa.

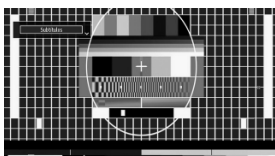

Nota: En los modos Panorámico, Zoom 14:9, Cine o Subtítulos, podrá desplazarse por la pantalla pulsando los botones "▼" / "▲" con la imagen ampliada.

14:9

Este modo amplía los límites superior e inferior de la pantalla ancha (formato 14:9).

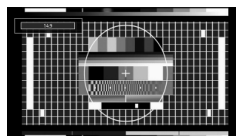

Zoom 14:9

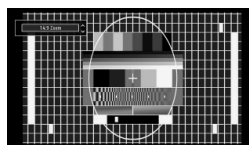

Esta opción aumenta el tamaño de la imagen.

4:3

Utilícelo para ver una imagen normal (formato 4:3) ya que éste es su formato original.

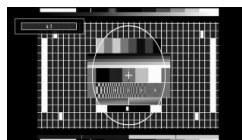

Panorámico

Este modo ensancha los lados derecho e izquierdo de una imagen normal (formato 4:3) para cubrir toda la pantalla de forma que la imagen parezca natural.

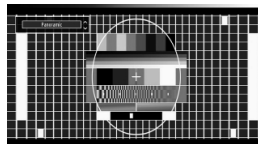

Los bordes superior e inferior de la imagen se recortan un poco.

Cine

Este modo amplía la pantalla ancha (formato 16:9) a pantalla completa.

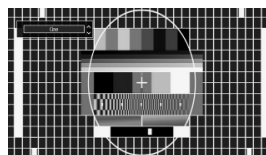

Configuración de Imagen

Puede usar distintas configuraciones de imagen en detalle.

Pulse el botón **MENU** y seleccione el primer icono con los botones “◀” o “▶”. Para acceder al menú de Configuración de Imagen, pulse **OK**.



Utilización de las Opciones del Menú de Configuración de Imagen

- Pulse los botones “▼” o “▲” para marcar la opción deseada del menú.
- Pulse los botones “◀” o “▶” para seleccionar una opción.
- Para salir, pulse el botón **MENU**.

Opciones del Menú de Configuración de Imagen

Modo: Para modificar las preferencias de visualización, puede configurar la opción Modo. El modo de imagen puede configurarse como: **Cine**, **Juego**, **Dinámica** y **Natural**.

Contraste: Configura los valores de iluminación y oscuridad de la pantalla.

Brillo: Configura los valores del brillo de la pantalla.

Nitidez: Configura los valores de nitidez de los objetos mostrados en pantalla.

Color: Configura los valores de color, ajustando los mismos.

Color Shift : Configura el tono deseado en los colores.

Temp de Color: Configura el tono deseado en los colores.

*Fijando la opción como **Fresco**, los colores blancos se verán con un ligero tono azul.*

*Para ver los colores con un tono normal, seleccione la opción **Normal**.*

*Fijando esta opción como **Cálido**, los colores blancos se verán con un ligero tono rojo.*

Reducción de Ruido: Si la señal de difusión es débil y la imagen es ruidosa, utilice la opción de **Reducción de Ruido** para reducir la cantidad de ruido. La Reducción de Ruido puede configurarse como: **Bajo**, **Media**, **Alto** o **Apagado**.

Modo de Juego: Si el Modo de Juego está activado, se cargarán los parámetros por defecto para la correcta utilización del aparato con videojuegos.

Nota: Si el Modo de Juego está activo, algunas de las opciones del Menú de Configuración de Imagen no estarán disponibles.

Zoom Imagen: Fija el formato de imagen en Auto, 16:9, Subtítulos, 14:9, 14:9 Zoom, 4:3, Panorámico o Cine.

Reinicio: Restablece la imagen a los valores de fábrica.

Algunas de las opciones del menú de imagen no estarán disponibles en el modo VGA (modo PC). En su lugar, la configuración VGA se añadirá a la configuración de imagen mientras esté en modo PC.

Configuración de Imagen de PC

Para ajustar los elementos de Imagen de PC, realice lo siguiente:

Pulse el botón “◀” o “▶” para seleccionar el icono de Imagen. El menú de imagen aparecerá en la pantalla.

Los ajustes de **Contraste**, **Brillo**, **Color**, **Temp de Color** y **Zoom Imagen** de este menú son idénticos a los definidos en el menú de imagen del televisor del “Sistema Principal de Menús”.

*La configuración del **Sonido**, **Configuración** y **Fuentes** son idénticos a los ajustes explicados en el sistema principal de menús.*

Posición PC: Seleccione esta opción para ver el menú de posición PC.

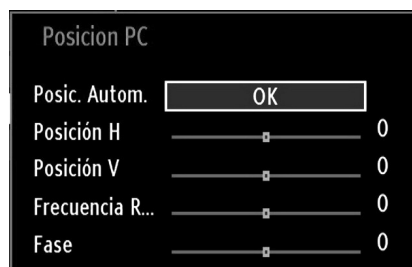

Posic. Autom.: Optimiza de forma automática la pantalla. Pulse **OK** para optimizarla.

Posición H. (horizontal): Esta opción desplaza la imagen horizontalmente hacia la derecha o a la izquierda de la pantalla.

Posición V: Esta opción desplaza la imagen verticalmente hacia la parte inferior o superior de la pantalla.

Frecuencia R...: Los ajustes de Frecuencia de Reloj corrigen las interferencias que aparecen como banda vertical en presentaciones que contengan muchos puntos como por ejemplo hojas de cálculo, o párrafos o textos de letra pequeña.

Fase: Dependiendo de la resolución y la frecuencia de barrido que usted fije en el televisor, usted puede ver una imagen con ruido o con neblina en la pantalla. En dicho caso, usted puede utilizar este elemento para obtener una imagen clara por medio del método de ensayo y error.

Configuración del Sonido

La configuración del sonido puede realizarse de acuerdo a sus preferencias.

Pulse el botón **MENU** y seleccione el primer icono con los botones “◀” o “▶”. Para acceder al menú de Configuración de Sonido, pulse **OK**.

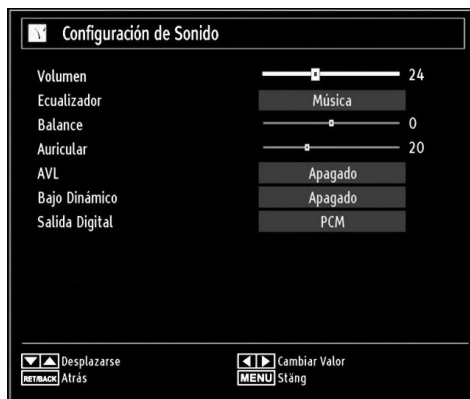

Utilización de las Opciones del Menú de Configuración de Sonido

- Pulse los botones “▼” o “▲” para marcar la opción deseada del menú.
- Pulse los botones “◀” o “▶” para seleccionar una opción.
- Para salir, pulse el botón **MENU**.

Opciones del Menú de Configuración de Sonido

Volumen: Ajusta el nivel del volumen.

Ecuilizador: Pulse el botón **OK** para ver el menú del ecualizador.



En el menú del ecualizador, puede elegir entre las opciones **Música**, **Película**, **Conversación**, **Plano**, **Clásico** o **Usuario**. Para regresar al menú anterior pulse el botón **MENU**.

Nota: Los valores del menú ecualizador se pueden cambiar manualmente sólo cuando el **Modo Ecuilizador** está fijado como **Usuario**.

Balance: Esta función se utiliza para dar más énfasis al altavoz derecho o al izquierdo.

Auricular: Fija el volumen de los auriculares.

AVL (Limitación automática del volumen): La función Nivel de Volumen Automático (AVL) ajusta el sonido para obtener un nivel de salida fijo entre los programas que tienen diferentes niveles de sonido (por ejemplo, el sonido de los anuncios suele ser más alto que el de los programas).

Dynamic Bass (graves dinámicos): La función de Graves Dinámicos se utiliza para incrementar el efecto de bajos (sonidos graves) de su televisor.

Salida Digital: Fija el tipo de salida de sonido digital.

Configuración de las Opciones del Televisor

La configuración en detalle puede realizarse de acuerdo a sus preferencias.

Pulse el botón **MENU** y seleccione el icono de Ajustes con los botones “◀” o “▶”. Para acceder al menú de Configuración, pulse **OK**.



Utilización de las Opciones del Menú de Configuración

- Pulse los botones “▼” o “▲” para marcar la opción deseada del menú.
- Pulse **OK** para seleccionar una opción.
- Para salir, pulse el botón **MENU**.

Opciones del Menú de Configuración

Acceso condicional: Controla los módulos de acceso condicional (CAM) si los hubiera disponibles.

Idioma: Configura las opciones de idioma.

Parental: Configura las opciones de control paterno.

Temporizadores: Configura temporizadores para los programas seleccionados.

Fecha/Hora: Configura la fecha y hora.

Fuentes: Activa o desactiva las opciones de la fuente elegida.

Otra Configuración: Muestra las otras opciones del televisor.

Uso de Módulos de Acceso Condicional

IMPORTANTE: Introduzca o extraiga el módulo de Interfaz Común sólo si el televisor está APAGADO.

- Para poder ver algunos canales digitales es necesario utilizar un módulo de acceso condicional (CAM). Dicho módulo debe insertarse en la correspondiente ranura del televisor.
- Obtenga un módulo de acceso restringido (CAM, Conditional Access Module) y una tarjeta de visualización suscribiéndose a una empresa de televisión de pago e introdúzcalas, a continuación, en el televisor del siguiente modo.
- Inserte el módulo CAM, y a continuación la tarjeta de visualización en la ranura situada en la tapa trasera del terminal del televisor.
- Debe introducir correctamente el CAM; si lo introduce al revés, no podrá introducirlo hasta el final. El Módulo CAM o el terminal del televisor pueden averiarse si introduce el CAM de forma incorrecta.

Conecte el televisor a la corriente, enciéndalo y espere unos instantes a que se active la tarjeta.

- Si no introduce ningún módulo, en la pantalla se mostrará el mensaje “**No se ha detectado ningún módulo de interfaz común**”.
- Consulte el manual de instrucciones del módulo para obtener más información sobre sus ajustes.

Vista del Menú de Acceso Condicional (*)

(*) La configuración de este menú puede variar en función del proveedor del servicio.

Pulse el botón **MENU** y seleccione el segundo icono con los botones “◀” o “▶”. Para acceder al menú de Configuración, pulse **OK**. Mediante los botones “▼” o “▲” marque la opción **Acceso Condicional** y pulse **OK** para ver las opciones.

Configuración de Preferencias de Idioma

Mediante este menú podrá configurar las opciones de idioma del televisor.

Pulse el botón **MENU** y seleccione el tercer icono con los botones “◀” o “▶”. Para acceder al menú de Configuración, pulse **OK**. Mediante los botones “◀” o “▶” marque la opción **Idioma** y pulse **OK**:

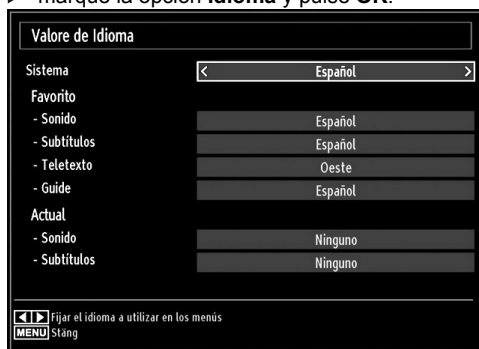

Pulse los botones “▼” o “▲” para seleccionar una opción. La configuración se guardará automáticamente.

Menú: Muestra el idioma del sistema.

Favorito

Estos parámetros sólo se mostrarán si se dispone de ellos. De no ser así, se utilizarán los parámetros actuales.

- **Sonido:** Configura el idioma del sonido.
- **Subtítulos:** Configura el idioma de los subtítulos. En los subtítulos se mostrará el idioma seleccionado.
- **Teletexto:** Configura el idioma del teletexto.
- **Guide:** Configura el idioma del sonido.

Actual (*)

(*) Esta configuración sólo podrá modificarse si el canal emisor lo admite. De otro modo, no será posible modificar la configuración.

- **Audio:** Cambia el idioma del sonido del canal actual.
- **Subtítulos:** Configura el idioma de subtítulos del canal actual.

Nota: Si el País elegido es Dinamarca, Suecia, Noruega o Finlandia, el menú de Configuración de Idioma funcionará tal como se describe a continuación:

Configuración de Idioma

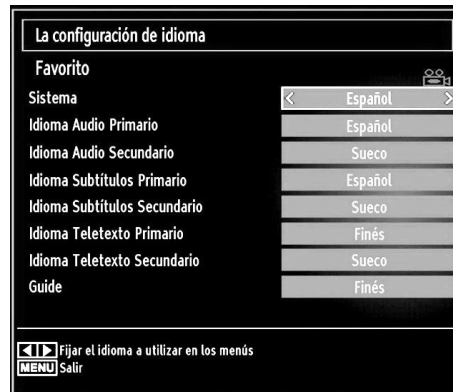

En el Menú de Configuración marque la opción Configuración de Idioma mediante los botones “▲” o “▼”. Pulse **OK** para que aparezca el submenú Configuración de Idioma en pantalla:

Use los botones “▲” o “▼” para marcar la opción del menú a configurar y luego pulse el botón “◀” o “▶” para fijarlo.

Notas:

- El Idioma del Sistema determina el idioma del menú en pantalla.
- El Idioma de Audio sirve para seleccionar la banda sonora de los canales.
- La configuración Principal es prioritaria frente a las diversas opciones de un canal. Las configuraciones secundarias son alternativas cuando las primeras opciones no estén disponibles.

Control Paterno

Mediante el sistema de control paterno, algunos canales y menús se podrán bloquear para que no puedan verse.

Esta función activa o desactiva el sistema de protección de menús y permite que el código PIN pueda cambiarse.

Pulse el botón **MENU** y seleccione el icono Configuración con los botones “◀” o “▶”. Para acceder al menú de Configuración, pulse **OK**. Mediante los botones “▼” o “▲” marque la opción **Control Paterno** y pulse **OK**:

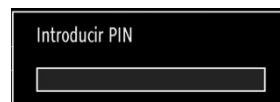

Para ver las opciones disponibles de bloqueo, deberá introducirse el PIN. El PIN por defecto es **4725**. Tras introducir el código correcto, se mostrarán las opciones del menú de control paterno:



Utilización del Menú de Configuración Paternal (*)

- Seleccione la opción deseada mediante los botones “▼” o “▲”.
- Pulse los botones “◀” o “▶” para seleccionar una opción.
- Pulse **OK** para ver más opciones.

(*) La opción de Bloqueo por Edad no será visible en caso de haber elegido el Reino Unido como País durante la Instalación Inicial. Esta opción sólo está disponible para los países de la Unión Europea.

Bloqueo de menú: Esta configuración activa o desactiva el acceso al menú. Podrá desactivar el acceso al menú de instalación, o incluso a todo el sistema de menús.

Adultos (opcional): Cuando lo haya fijado, esta opción permite recoger información sobre la emisión y si el bloqueo para adultos está activado y es una emisión no apta para menores, desactivará el acceso al canal. El valor por defecto se establece en 18 años.

Bloqueo Niños (opcional): Si activa el Bloqueo Niños, el televisor sólo podrá manejarse mediante el mando a distancia. De ser así, no funcionarán los botones del panel de control (salvo el botón de Encendido/Modo de Espera). Podrá cambiar el televisor al modo de espera, mediante el botón de encendido, cuando tenga activado el Bloqueo Infantil. Necesitará el mando a distancia para encender el televisor de nuevo. Si se pulsa alguno de estos botones, aparecerá en la pantalla el mensaje “**Bloqueo Niños activo**” cuando ésta no sea visible.

Fijar PIN: Define un nuevo PIN. Utilice las teclas numéricas para escribir un nuevo PIN. Deberá introducirlo dos veces a efectos de verificación.

IMPORTANTE: El PIN por defecto es **4725**, asegúrese de que escribe el pin nuevo y lo guarda bien en caso de cambiarlo.

Temporizadores

Para ver el menú de Temporizadores, pulse el botón **MENU** y seleccione el icono Configuración con los botones “◀” o “▶”. Para acceder al menú de Configuración, pulse **OK**. Mediante los botones “▼” o “▲” marque la opción Temporizadores y pulse **OK**:

Configuración del Temporizador de Apagado

Esta función sirve para apagar automáticamente el televisor tras un cierto tiempo.

- Marque la correspondiente opción con los botones “▼” o “▲”.
- Utilice el botón “◀” o “▶” para fijar las opciones. Puede programar el temporizador entre los **ceros minutos (Desactivado)** hasta las **2,00 horas** (120 minutos) en escalas de 30 minutos.

Configuración de Temporizadores de Programas

Mediante esta función, podrá fijar temporizadores para determinados programas.

Pulse “▼” para fijar un temporizador para un evento. En la pantalla se mostrarán los botones de función de temporizadores.

Añadir un Temporizador

- Para añadir un temporizador pulse el botón **AMARILLO** del mando a distancia. En la pantalla se mostrará el siguiente mensaje:

Tipo de red: No será posible configurar esta función.

Tipo de Temporizador: Puede seleccionar entre los temporizadores Grabación o Temporizador.

Canal: Cambia el canal mediante “◀” o “▶”.

Tipo de Grabación: No será posible configurar esta función.

Fecha: Introduzca la fecha con las teclas numéricas.

Inicio: Introduzca la hora de inicio con las teclas numéricas.

Fin: Introduzca la hora de fin con las teclas numéricas.

Duración: Muestra la duración entre las horas de inicio y fin.

Repetir: Puede fijar un temporizador para que éste se repita de forma Puntual, Diaria o Semanal. Pulse los botones “◀” o “▶” para seleccionar una opción.

Cambiar/Borrar: Establece los permisos para cambiar o borrar.

Reproducción: Establece los permisos de reproducción y la configuración paterna.

- Pulse el botón **VERDE** para guardar el temporizador. Pulse el botón **ROJO** para cancelar la operación.

Edición de Temporizadores

- Seleccione un temporizador a editar pulsando “▼” o “▲”.
- Pulse el botón **VERDE**. Se mostrará la pantalla de Edición del Temporizador.
- Cuando acabe, pulse el botón **VERDE** para guardar. Puede pulsar el botón **MENU** para cancelar la operación.

Borrado de Temporizadores

- Seleccione el temporizador a borrar pulsando “▼” o “▲”.
- Pulse el botón **ROJO**.
- Seleccione **SI** pulsando “◀” o “▶” para borrar el temporizador. Seleccione **NO** para cancelar.

Configuración de la Grabación

Seleccione la opción de Configuración de Grabaciones en el menú de Configuración, a fin de configurar la grabación. Se mostrará el siguiente menú de configuración de la grabación.

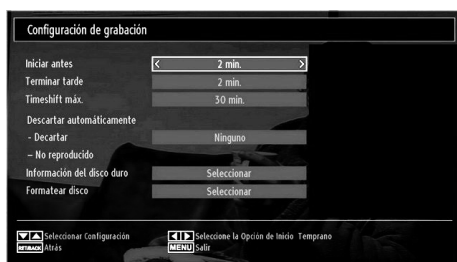

Están disponibles las siguientes opciones:

Comenzar Pronto (*)

Podrá determinar que el inicio sea más pronto mediante esta opción.

(*) Sólo disponible para las opciones en los países de la UE.

Finalizar Más Tarde (*)

Podrá determinar que el inicio sea más adelante, mediante esta opción.

(*) Sólo disponible para las opciones en los países de la UE.

Tiempo Diferido (Timeshift) Máximo

Este parámetro le permite definir el lapso máximo de tiempo para el diferido. Las duraciones son aproximadas y podrán cambiar en función de la señal de emisión recibida.

Formatear Disco

IMPORTANTE: Tenga en cuenta que si activa esta opción, se perderán **TODOS** los datos almacenados en el dispositivo USB, y que el formato del mismo cambiará al sistema FAT32.

• Si desea borrar todos los ficheros del disco USB o lápiz de memoria, podrá utilizar la opción Formatear Disco.

• Además, en caso de que el disco USB no funcione bien del todo, podrá intentar formatearlo. En la mayoría de los casos se restablece el funcionamiento normal formateando el disco duro; sin embargo, se perderán **TODOS** los datos que estuvieran almacenados.

• Pulse “OK” tras seleccionar la opción “Formatear disco”. Aparecerá un menú en la pantalla pidiéndole el PIN. Si no lo ha cambiado, el código por defecto es 0000. Tras escribirlo aparecerá una ventana para confirmar el formateado del disco duro; seleccione la opción SI y pulse OK para formatearlo. O bien seleccione NO y pulse OK para cancelar el proceso. Asegúrese de realizar copias de seguridad de todas sus grabaciones importantes antes de formatear el disco USB.

Información del Disco Duro

Para ver la información del disco USB, marque la opción “Información del Disco Duro” con los botones “▼” o “▲”, y pulse OK a continuación. Se mostrará la información del disco USB.

Configuración de Fecha/Hora

Seleccione la opción **Fecha/Hora** del menú de configuración. Pulse el botón **OK**.



• Utilice los botones “▼” o “▲” para marcar la opción **Fecha** o la opción de **Hora**.

Estarán disponibles las opciones: Fecha, Hora, Modo de Ajustes de Hora y Configuración de Zona Horaria.

Utilice los botones “▲” o “▼” para marcar la opción Configuración de Zona horaria. La Configuración de la Zona Horaria se realiza mediante los botones “◀” o “▶”. Puede establecerse como Automática o Manual.

Si selecciona la opción AUTO, no podrá configurar ni la Hora Actual ni la Zona Horaria. Si selecciona la opción MANUAL la Zona Horaria podrá modificarse:

• Seleccione Zona Horaria usando el botón “▲” o “▼”.

Utilice los botones “◀” o “▶” para cambiar la zona horaria entre GMT-12 y GMT+12. La hora actual, que se muestra en la parte superior de la lista de menús, cambiará de acuerdo con la zona horaria elegida.

- Los cambios se guardarán automáticamente. Para salir, pulse el botón **MENU**.

Configuración de Opciones de Fuentes

Podrá activar o desactivar las opciones de la fuente elegida. El televisor no accederá a las opciones desactivadas mientras tenga pulsado el botón **SOURCE**.



- En el menú de configuración, seleccione la opción **Fuentes** y pulse **OK**.
- Pulse el botón “▼” o “▲” para elegir la fuente.
- Utilice los botones “◀” o “▶” para activar o desactivar la fuente. Los cambios se guardarán automáticamente.

Configuración de Otras Opciones

Si desea ver otras opciones de configuración, seleccione **Otra Configuración** dentro del menú y pulse **OK**.



Funcionamiento

- Pulse “▼” o “▲” para seleccionar una opción.
- Pulse los botones “◀” o “▶” para seleccionar una opción.

- Pulse el botón **OK** para ver el submenú.

Pausa OSD: Cambia la duración de tiempo de desconexión de las pantallas de menús.

Buscar Codificados: Cuando esta función esté activada, el proceso de búsqueda también localizará los canales codificados. Si se **DESACTIVA** manualmente, no se podrán encontrar los canales codificados mientras esté en búsqueda automática o manual.

Retroiluminac (opcional): Estos ajustes controlan el nivel de retroiluminación y pueden ajustarse al máximo, mínimo, medio o en modo ecológico (opcional).

Modo de Ahorro de Energía: Utilice el botón “▼” o “▲” para seleccionar el Modo de Ahorro de Energía.

Pulse el botón “◀” o “▶” seleccionar la opción Encendido o Apagado para el Modo Ahorro de Energía. Consulte la sección de “Información Ambiental” en este manual para obtener información adicional acerca del Modo de Ahorro de Energía.

Nota: La función de retroiluminación será invisible si el Modo Ahorro de Energía está encendido.

Fondo Azul: Activa o desactiva el Fondo Azul cuando la señal sea débil o no exista.

Actualizar software: Para garantizar que el televisor se mantiene actualizado en información, utilice esta opción. A fin de garantizar el correcto funcionamiento, asegúrese de que el televisor esté en modo de espera.

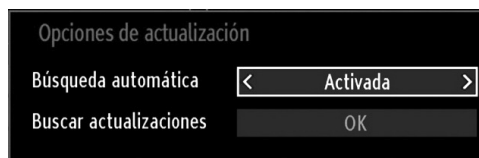

Puede activar o desactivar esta opción si configura la **Búsqueda automática**.

Puede hacer la búsqueda manual seleccionando la opción **Buscar actualizaciones**.

Audio discapac.: Si la emisora habilita alguna señal especial relativa al sonido, puede activar esta opción para recibir dicha señal.

Audio Descripción: La función de audiodescripción consiste en una pista de narración adicional, durante la emisión de programas y películas, para las personas invidentes o con dificultades de visión. El narrador habla durante la presentación, describiendo lo que sucede en la pantalla durante las pausas naturales del sonido (y a veces también durante el diálogo, si es necesario). Sólo podrá utilizar esta función si el canal emisor admite esta pista de narración adicional.

Apagado Automático TV: Puede establecer el valor de apagado automático en esta función. Tras alcanzar el tiempo fijado en el cual no se realiza ninguna operación con el televisor, éste se apagará.

Búsqueda en Modo de Espera (opcional):

Utilice el botón “▼” o “▲” para seleccionar la Búsqueda en Modo de Espera; a continuación pulse el botón “◀” o “▶” para Activarla o Desactivarla. Esta función de Búsqueda en Modo de Espera no estará disponible si la desactiva. Para utilizar la búsqueda en modo en espera, asegúrese de que esta función está activada.

Otras Funciones

Visualización de Información de TV: Cuando se accede a un canal nuevo o se pulsa el botón “INFO/i”, se mostrará la información siguiente en pantalla: el Número y el Nombre del Canal, el Indicador de Sonido, la Hora, el Teletexto, el tipo de Canal y la Resolución.

Función de Silenciador: Pulse el botón “⏸” para desactivar el sonido. El indicador de silencio se mostrará en la parte superior de la pantalla. Para cancelar el silenciador existen dos alternativas: la primera es pulsar el botón “⏸” y la segunda es subir el nivel de volumen.

Selección de Modo de Imagen: Pulsando el botón **PRESETS** podrá cambiar la configuración del **Modo de Imagen** según sus preferencias. Las opciones disponibles son Dinámica, Natural, Cine y Juego.

Mostrar Subtítulos: Pulse el botón **SUBTITLE** del mando a distancia para activar los subtítulos. Púlselo de nuevo para desactivar los subtítulos.

Si la opción “Subtítulos” está **activada**, al pulsar el botón “☰” le aparecerá el mensaje siguiente en pantalla (** sólo para el Reino Unido)

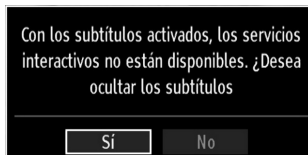

Teletexto

El sistema de teletexto transmite información de actualidad, deportes, meteorológica a su televisor. Tenga en cuenta que si la señal disminuye, como por ejemplo a consecuencia de malas condiciones meteorológicas, podrían aparecer algunos errores tipográficos o incluso puede fallar el modo de teletexto.

A continuación se muestran **los botones de la función de teletexto:**

“☰” **Teletexto / Mezclar** : Si lo pulsa una vez, activará el modo de teletexto. Pulsar otra vez para situar la pantalla del teletexto sobre el programa (mix). Si lo pulsa de nuevo, saldrá del modo de teletexto.

“RETURN” – **Índice:** Seleccione la página de teletexto que desee.

“INFO/?” – **Mostrar:** Muestra información oculta (soluciones a juegos, por ejemplo).

“OK” **Detener Avance:** Detiene el avance del teletexto en una página concreta cuando es necesario. Púlselo de nuevo para reanudar el avance.

“◀”/“▶” **Páginas de Subcódigo** : Selecciona páginas con subcódigo si está disponible en el teletexto activado.

P+ / P- y números (0-9): Pulse para seleccionar una página.

Nota: La mayoría de canales de televisión utilizan el código 100 para sus páginas de índice.

Botones de Color (ROJO/VERDE/AMARILLO/AZUL)

Su televisor admite los sistemas de texto **TEXTO RÁPIDO** y **Texto Sobre Imagen**. Siempre que estén disponibles, las páginas estarán divididas por grupos y por temas. Cuando esté disponible el sistema **FASTTEXT** (acceso rápido al teletexto), las distintas partes de una página de teletexto aparecen codificadas por color y se pueden seleccionar pulsando los botones de colores. Pulse el botón del color correspondiente a la sección a la que desee acceder. Aparecerán los nombres de los apartados para cada uno de los colores siempre que esté disponible una transmisión de **texto TOP**. Pulsando los botones “▼” o “▲”, éstos solicitarán la página siguiente o anterior respectivamente.

Consejos útiles

Cuidado de la Pantalla: Limpie la pantalla con un paño suave y ligeramente humedecido. No utilice disolventes abrasivos, ya que éstos pueden dañar la capa de protección de la pantalla del televisor. Por su seguridad, desenchufe el cable de corriente cuando vaya a limpiar el aparato. Cuando cambie el televisor de sitio, agárrelo fuertemente por la parte inferior.

Persistencia de Imágenes: Tenga en cuenta que pueden aparecer imágenes dobles cuando se muestre una imagen persistente. La persistencia de imágenes en un televisor LCD puede desaparecer al cabo de poco tiempo. Apague el televisor durante un rato.

A fin de evitar este fenómeno, no deje que la misma imagen permanezca inmóvil en la pantalla durante mucho tiempo.

Sin Corriente: Si el televisor no tiene corriente, compruebe el cable de corriente y la conexión a la toma de corriente.

Mala Calidad de Imagen: ¿Ha elegido el sistema adecuado de Televisión? ¿El televisor y la antena de su casa están situados cerca de equipos de audio sin conexión a tierra, luces de neón, u otros? Las montañas o edificios muy altos pueden causar el efecto de imágenes dobles o con sombras. A veces, la calidad de la imagen puede mejorar cambiando la orientación de la antena. ¿No se ve bien la imagen o el teletexto? Verifique si la frecuencia introducida es la adecuada. Sintone los canales de nuevo. Cuando se conectan al televisor dos equipos periféricos a la vez puede disminuir la calidad de la imagen. En ese caso, desconecte uno de los equipos periféricos.

Sin Imagen: ¿La antena está correctamente conectada? ¿Las clavijas están correctamente conectadas a la toma de antena? ¿El cable de antena está dañado? ¿Se están utilizando los enchufes apropiados para conectar la antena? Si tiene dudas, consulte con su distribuidor. Sin imagen significa que su televisor no está recibiendo señal alguna. ¿Ha pulsado los botones correctos del mando a distancia? Inténtelo de nuevo. Asegúrese también de haber seleccionado la fuente de entrada correcta.

Sonido: No puede escuchar ningún sonido. ¿Ha interrumpido el sonido pulsando el botón ? El sonido sólo sale por uno de los altavoces. ¿La opción balance está fijada para un solo altavoz? Consulte el **Menú de Sonido**.

Mando a Distancia: Su televisor no responde a la señal del mando a distancia. Quizás se hayan agotado las pilas. De ser así, todavía puede utilizar los botones locales que se encuentran en el televisor.

Fuentes de Entrada: Si no puede seleccionar una fuente de entrada, puede deberse a que no haya conectado ningún dispositivo. Compruebe los cables y las conexiones AV si ha tratado de conectar un dispositivo.

Grabación No Disponible: Para grabar un programa, es necesario que conecte primero un disco USB al televisor mientras éste está apagado. A continuación deberá encender el televisor para poder utilizar la opción de grabación. De otro modo, no estará disponible esta opción. Si no puede realizar la grabación, apague el televisor, extraiga el dispositivo USB e insértelo de nuevo mientras el televisor esté apagado.

El USB funciona muy lento: Si aparece el mensaje "El dispositivo USB funciona muy lento" cuando vaya a empezar a grabar, intente reiniciar la grabación. Si aun así persiste el error, ello puede deberse a que el disco USB no cumpla con los requisitos de velocidad. Intente conectar otro disco USB.

Apéndice A: Modos Habituales de Visualización de Entrada de PC

La pantalla tiene una resolución máxima de 1360x768 píxeles. La siguiente tabla es una ilustración de alguno de los modos generales de visualización de vídeo. Es posible que el televisor no admita otras resoluciones. A continuación se muestran los modos de resolución admitidos. Si utiliza el ordenador con un modo no admitido, aparecerá en la pantalla un mensaje de advertencia.

Índice	Resolución	Frecuencia
1	640x400	70 Hz
2	640x480	60 Hz
3	640x480	75 Hz
4	800x600	60 Hz
5	800x600	75 Hz
6	1024x768	60 Hz
7	1024x768	70 Hz
8	1024x768	75 Hz
9	1152x864	75 Hz
10	1280x768	60 Hz
11	1280x1024	60 Hz
12	1360x768	60 Hz

Apéndice B: Compatibilidad de señales HDMI y AV (tipos de señales de entrada)

Fuente	Señales admitidas		Disponible
EXT (SCART)	PAL 50/60		O
	NTSC 60		O
	RGB 50		O
	RGB 60		O
AV Lateral	PAL 50/60		O
	NTSC 60		O
YPbPr	480I	60Hz	O
	480P	60Hz	O
	576I	50Hz	O
	576P	50Hz	O
	720P	50Hz	O
	720P	60Hz	O
	1080I	50Hz	O
	1080I	60Hz	O
	1080P	50Hz	O
	1080P	60Hz	O
HDMI1	480I	60Hz	O
	480P	60Hz	O
	576I	50Hz	O
	576P	50Hz	O
	720P	50Hz	O
	720P	60Hz	O
	1080I	50Hz	O
	1080I	60Hz	O
	1080P	50Hz	O
	1080P	60Hz	O
	1080P	24Hz	O

(X: No disponible, O: Disponible)

Puede que en algunos casos la señal del televisor LCD no se muestre correctamente. El problema puede deberse a una incompatibilidad de las normas en las que emite el equipo fuente (DVD, receptor digital, etc.). Si experimenta este problema por favor contacte con su distribuidor y también con el fabricante del aparato.

Apéndice C: Resoluciones DVI Admitidas

Cuando se conecta las aplicaciones a los conectores del televisor con cables conversores DVI (material no proporcionado), puede remitirse a la siguiente información.

	24Hz	25Hz	30Hz	50Hz	60Hz
480i					<input checked="" type="checkbox"/>
480p					<input checked="" type="checkbox"/>
576i				<input checked="" type="checkbox"/>	
576p				<input checked="" type="checkbox"/>	
720p				<input checked="" type="checkbox"/>	<input checked="" type="checkbox"/>
1080i				<input checked="" type="checkbox"/>	<input checked="" type="checkbox"/>
1080p	<input checked="" type="checkbox"/>	<input checked="" type="checkbox"/>	<input checked="" type="checkbox"/>	<input checked="" type="checkbox"/>	<input checked="" type="checkbox"/>

Apéndice D: Formatos de Archivo Admitidos en el Modo USB

Medio	Extensión de Archivo	Formato		Notas
		Vídeo	Audio	(Resolución máxima/Bit rate, etc.)
Película	.mpg / .dat / .vob / mkv / rmvb / ts / trp / tp/	MPEG1	MPEG Layer 1/2/3	20Mbit/sec
		MPEG2	MPEG2	
		XviD/ 3ivx	PCM/MP3	Versión XviD hasta: 1.1.2
		Mpeg2-TS H264-TS	EAC3/ AC3	20Mbit/sec
		RMVB	IMA/LBR	10Mbit/sec
		MPEG4	PCM/MP3	
	.avi	MS ISO MPEG4	PCM/MP3	Admite SP y ASP
		MJPEG	PCM	30fps@VGA
Música	m4a-	-	-	Tasa de Muestreo: 8K ~ 48KHz Bitrate 24kbps~384Kbps
	.mp3	-	MPEG 1/2 Layer 1/ 2/ 3 (MP3)	Tasa de Muestreo: 8K ~ 48KHz Bitrate 128bps~320Kbps
Fotografía	.jpg	Baseline JPEG		WxH = 15360x8640
		JPEG Progresivo		WxH = 1024x768



Apéndice E: Actualización de Software

- Su televisor puede localizar nuevas actualizaciones de software sobre las señales de emisión de los canales.
- Para buscar canales de retransmisión, el televisor busca los canales almacenados en su configuración. Por lo que, antes de buscar una actualización de software, se recomienda hacer una búsqueda automática y actualizar todos los canales disponibles.

1) Actualización de software mediante interfaz de usuario

- Es posible buscar de forma manual si existen nuevas actualizaciones de software en su televisor.
- Simplemente navegue por el menú principal. Seleccione los menús **Configuración** y **Otros Ajustes**. Dentro del menú **Otros Ajustes**, desplácese a la opción **Actualización de Software** y pulse **OK** para abrir el menú correspondiente.
- En el menú **Opciones de Actualización** seleccione la opción **Buscar Actualizaciones** y pulse **OK**.
- Si encuentra una actualización, comenzará a descargarla. Una barra de progreso indicará el progreso de descarga restante. Cuando la descarga se complete, aparecerá un mensaje de reinicio para activar el nuevo software. Pulse **OK** para continuar con la operación de reinicio.

2) Búsqueda 3.AM y modo de actualización

- Si está activada la **Búsqueda Automática** del menú **Opciones de Actualización**, el televisor se encenderá a las 3:00 y buscará actualizaciones de software. Si encuentra y descarga una nueva actualización, la próxima vez que se encienda contará con una nueva versión de software.

Nota en la operación de reinicio: El reinicio es el último paso del proceso de actualización de software una vez el mismo ha sido descargado e instalado. Durante el reinicio, el televisor lleva a cabo una serie de inicializaciones finales. En el reinicio, la potencia del panel de secuencias está cerrada y el indicador frontal muestra la actividad con un parpadeo. Unos 5 minutos después, el televisor se reiniciará con un nuevo software activado.

- Si su televisor no se vuelve a encender en 10 minutos, desenchúfelo durante 10 minutos y vuelva a enchufarlo. El televisor debería encenderse con una nueva versión del software. Si aún no consigue hacerlo funcionar, repita el último paso unas cuantas veces más. Si aún así su televisor no funcionase, por favor, llame a un técnico para que solucione el problema.

Precaución: Mientras el indicador parpadee durante el reinicio, no desenchufe el televisor. Esto podría provocar que el televisor se encienda de nuevo, y sólo podría repararlo el servicio técnico correspondiente.

Características Técnicas

EMISIÓN DE TELEVISIÓN

PAL/SECAM B/G D/K K' I/I' L/L'

CANALES DE RECEPCION

VHF (BANDA I/III)

UHF (BANDA U)

HIPERBANDA

NÚMERO DE CANALES CONFIGURADOS

1000

INDICADOR DE CANAL

Ayuda en Pantalla

ENTRADA DE ANTENA RF

75 Ohm (sin balance)

VOLTAJE DE FUNCIONAMIENTO

220-240 V CA, 50 Hz.

AUDIO

Sonido Nicam Estéreo + Alemán

POTENCIA DE SALIDA DE AUDIO (W_{RMS}) (10% THD)

2 x 6

CONSUMO ELÉCTRICO (W)

90 W (max)

< 1 W (En espera)

PANEL

Pantalla de 26" en formato 16:9

TAMAÑO (mm)

AxAxL (con soporte): 164,75 x 645,40 x 483,70

Peso (Kg): 9,15

AxAxL (sin soporte): 88,70 x 645,40 x 433,00

Peso (Kg): 8,70

Recepción Digital	MOTOR MHEG-5 compatible con normativa ISO/IEC 13522-5, motor UK, perfil 1	Para el Reino Unido
	Admite transmisión de datos "Object carousel" compatible con normativa ISO/IEC 135818-6 y perfil UK DTT.	
	Gama de frecuencia: De 474 a 850 MHz para los modelos del Reino Unido	
	De 170 a 862 MHz para los modelos de la UE	
	Estándares de transmisión: DVB-T, MPEG-2, MPEG-4	
	Demodulación COFDM con modo 2K/8K FFT	
	FEC: todos los modos DVB	
	Vídeo: MP@ML, PAL, 4:3/16:9	
Audio: MPEG Layer I y II 32/44,148 kHz		

Español - 122 -

Índice	
Funciones	123
Características básicas.....	123
Información de Seguridad	124
Observaciones acerca de los Discos	124
Manipulación de los discos.....	124
Limpieza	124
Notificación de licencia.....	124
Cómo Ver un DVD	124
Botones del Panel de Control del DVD	125
Descripción General del Mando a Distancia	125
Funcionamiento General	126
Reproducción General.....	127
Reproducción Básica.....	127
Para su información:.....	127
Notas de Reproducción:.....	127
Configuración de Funciones de Menú.....	127
Página de configuración de imagen	127
Tipo de TV	127
Vídeo DivX A La Carta (DivX VOD)	127
Configuración de idioma.....	127
IDIOMA OSD	127
AUDIO	128
MENÚ DEL DISCO	128
SUBTITLE.....	128
Preferencias.....	128
POR DEFECTO	128
DOWNMIX	128
PASSWORD (Cambiar Contraseña):.....	128
SALIDA SPDIF.....	128
Solución De Problemas	129
La calidad de imagen es mala (DVD).....	129
El disco no se reproduce	129
Idioma erróneo del menú en pantalla	129
Algunas funciones (Ángulo, Zoom, etc.) no funcionan.....	129
Sin imagen.....	129
Sin sonido.....	129
Sonido distorsionado	129
El mando a distancia no funciona.....	129
Si no funciona nada.....	129
Glosario de Términos	130
Tipos De Discos Compatibles con Esta Unidad	131
Características Técnicas	131

Funciones

Características básicas

- Reproducción de DVD/CD/CD-R/CD-RW/MP3/JPEG/MPEG/DivX.
- Reproducción en PAL/NTSC (según el contenido del disco)
- Audio PCM LINEAL a través de la salida coaxial de audio digital. (opcional).
- Compatible con sonido en múltiples formatos (hasta 8) (según tipo de disco)
- Múltiples subtítulos (hasta 32) (según tipo de disco)
- Múltiples ángulos (hasta 9) (según tipo de disco)
- Control parental de 8 niveles
- Avance y retroceso rápido en 5 diferentes velocidades. (2x, 4x, 8x, 16x, 32x)
- 4 velocidades de reproducción a cámara lenta. (1/2x, 1/4x, 1/8x, 1/16x de avance)
- Reproducción fotograma a fotograma.
- Modo de búsqueda
- Repetición
- Salida coaxial (opcional)
- Es posible que los discos copiados no sean compatibles.

Nota

- Es posible que este reproductor de DVD no pueda reproducir algunos discos MP3 debido a su formato de grabación o al tipo de disco.
- Léase detenidamente la sección de reproducción de MP3 del manual de usuario.
- Este aparato puede reproducir discos CD-R/CD-RW grabados con el método CD-DA. Algunos discos CD-R/CD-RW pueden ser incompatibles debido a problemas con la lectura del láser, o al diseño del disco.
- Este reproductor puede reproducir discos DVD-R/RW grabados con el método DVD-Video. Algunos discos DVD-R/RW pueden ser incompatibles debido a problemas con la lectura del láser, o al diseño del disco.
- Algunos discos pueden resultar incompatibles con la función de visualización de JPEG por su formato de grabación o su estado de conservación.

Información de Seguridad

PRECAUCIÓN

El reproductor DVD es un dispositivo láser de clase 1. Sin embargo, este producto utiliza un haz de láser visible que puede provocar daños al exponerse a su radiación. Asegúrese de utilizar el reproductor de acuerdo con las instrucciones.

**CLASS 1
LASER PRODUCT**

RIESGO DE DESCARGA ELÉCTRICA

El símbolo del relámpago terminado en flecha dentro de un triángulo equilátero sirve para advertir al usuario de la presencia de líneas de tensión peligrosas al descubierto dentro del aparato que pueden provocar descargas eléctricas a las personas.



El símbolo de exclamación dentro de un triángulo equilátero advierte al usuario de la existencia de instrucciones de funcionamiento y mantenimiento importantes en el manual que se suministra con el aparato.



Observaciones acerca de los Discos

Manipulación de los discos

- Coja el disco por los bordes a fin de mantenerlo limpio. No toque la superficie.
- No pegue papel sobre los discos, ni cintas o etiquetas adhesivas.
- Retire cualquier resto de suciedad del disco, como pegamento, antes de utilizarlo.

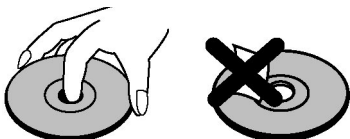

- No exponga el disco a la luz solar directa o a fuentes de calor tales como conductos de aire caliente, ni lo deje en el coche aparcado bajo la luz directa del sol, ya que la temperatura puede aumentar rápidamente y estropear el disco.
- Guarde los discos en los estuches protectores después de utilizarlos.

Limpieza

- Antes de reproducir los discos, límpielos con un paño. Limpie los discos en línea recta, desde el centro hacia los bordes.

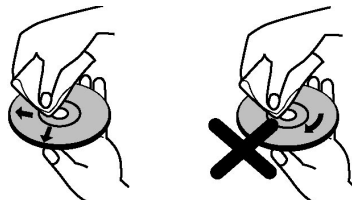

- No use disolventes como bencina, aguarrás, limpiadores comerciales o aerosoles antiestáticos para discos de vinilo.

Notificación de licencia

- Este producto incorpora tecnología de protección de los derechos de autor protegidos por patentes norteamericanas y otros derechos de propiedad intelectual. El uso de esta tecnología de protección de los derechos de autor debe ser autorizado por Rovi Corporation, y está diseñada para uso en el hogar y otras proyecciones limitadas únicamente, a menos que exista autorización expresa por parte de Rovi Corporation. La ingeniería inversa o el desensamblaje están prohibidos.

Cómo Ver un DVD

Cuando coloque un disco en la bandeja, hágalo con la cara impresa del disco arriba:

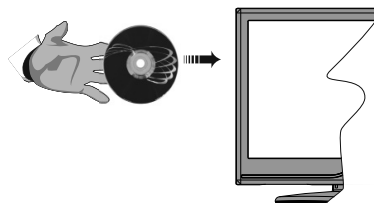

Cuando encienda el televisor, cambie primero a la fuente DVD mediante el botón **FUENTE** del mando a distancia. Pulse Play en el mando a distancia, o el botón play del panel frontal. En caso de que no hubiera ningún disco dentro del cargador, coloque en primer lugar un DVD y después pulse play.

Botones del Panel de Control del DVD

A. Parar/ Ejecutar

Detiene la reproducción del disco / Expulsa o Carga el disco. Nota:

- No se puede expulsar el disco con el mando a distancia.
- Para expulsar el disco durante la reproducción, deberá pulsar STOP tres veces.

B. Reproducir/Pausa

Reproduce o pausa la reproducción del disco. Con el menú raíz del DVD en pantalla, este botón se utiliza como "botón de selección" si el disco lo admite (selecciona el elemento resaltado en el menú).

C. Bandeja Portadiscos

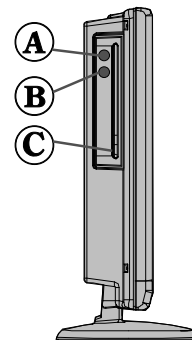

Descripción General del Mando a Distancia

1. Modo de espera
2. Botones numéricos
3. Volver a tras
4. Selección de idioma (Ajustar idioma)
5. Mostrar hora / menú DVD (DVD menu)
6. Borrar
7. Detener
8. Sin función
9. Retroceso Rápido
10. Avance Rápido
11. Información
12. Zoom
13. Repetir
14. Raíz
15. Menú
16. Título
17. OK / Seleccionar
18. Botones de Dirección
19. Subtítulos
20. Ángulo
21. Modo de búsqueda
22. Reproducción
23. Pausa
24. Saltar al Siguiente
25. Saltar al Anterior

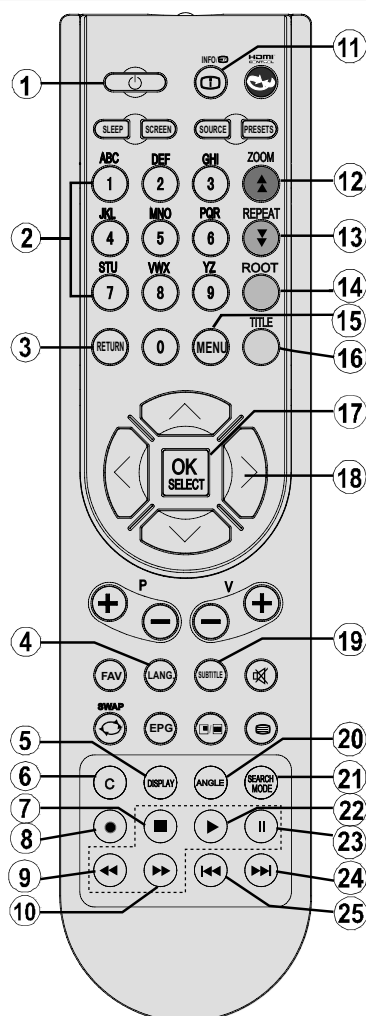



Funcionamiento General

Puede utilizar el contenido del DVD, CD de película, música o de imagen, utilizando los botones adecuados en su mando a distancia. Debajo están las principales funciones más usadas por las teclas del mando a distancia.

Teclas del Mando a Distancia	DVD Reproducción	Película Reproducción	Reproducción de Imágenes	Reproducción de Música
▶	Reproducción	Reproducción	Reproducción	Reproducción
⏸	Pausa	Pausa	Pausa	Pausa
■	Detener	Detener	Detener	Detener
⏮ / ⏭	Anterior/siguiente	Anterior/siguiente	Anterior / siguiente	Anterior / siguiente
◀ / ▶	Cambia la imagen con zoom hacia la izquierda o derecha (si está disponible)			
▼ / ▲	Resalta función del menú. Cambia la imagen con zoom hacia arriba o hacia abajo (si está disponible)			
⏮ / ⏭	Avance rápido / Retroceso rápido			
ANGLE	Muestra la escena desde distintos ángulos (si está disponible)		Cambia el efecto de la diapositiva (dependiendo del contenido).	X
C	Borra dígitos (si está disponible)			
PANTALLA	Muestra la hora/ Visualiza el menú principal del aparato.			
INFORMACIÓN	Selección modo temporizador (durante la reproducción) Pulsar repetidamente para cambiar modos.			
IDIOM MENU	Idioma audio		X	X
OK / SELECCIONAR	Muestra el menú de la TV.			
REPEAT	Introducir/Mostrar/Reproducir			
VOLVER	Muestra las opciones de repetición.			
ROOT	Regresar a los parámetros anteriores (si se dispone de ellos).			
SEARCH MODE	Vuelve a la carpeta original (si está disponible).			
SUBTITLE	Selección directa de escenas o tiempo.		Selecciona el archivo deseado	Selecciona el archivo deseado
SWAP	Pulsar repetidamente para cambiar de opciones de subtítulos.		X	X
TÍTULO	Selección de fuente de medios.			
ZOOM	Muestra el menú de disco (si está disponible).	Muestra el menú de disco (si está disponible).	X	X
	Amplía la imagen. Pulsar repetidamente para cambiar las opciones de zoom.			

Otras Funciones – Combinaciones de teclas (durante reprod)	
⏸ + ⏭	Avance lento hacia adelante.
[⏸ + ⏭] + ⏮	Establece la velocidad lenta hacia adelante.
⏭ + ⏭	Establece la velocidad rápida hacia adelante.
⏮ + ⏮	Establece la velocidad rápida hacia atrás.
■ + ■	Confirma la orden de parar.
⏸ + ⏭	Pulsar ⏭ repetidamente para avanzar manualmente.

(*) Pulsando las teclas numéricas, puede cambiar al título directamente. Tiene que pulsar 0 y después la tecla del dígito para cambiar un dígito del título (por ejemplo: para seleccionar 5, pulsar 0 y 5).

Reproducción General

Reproducción Básica

1. Pulse el botón de encendido
2. Coloque un disco en la bandeja.

El disco se cargará automáticamente y la reproducción se iniciará si el disco no tiene menús grabados.

Tras unos instantes, aparecerá en la pantalla del televisor un menú, o bien la película comenzará de inmediato tras la presentación de la productora cinematográfica. Esto puede variar en función del contenido del disco.

Nota: Los pasos 3 y 4 están disponibles únicamente cuando el disco disponga de un menú.

3. Pulse "▼" / "▲" / ◀ / ▶ o los botones numéricos para seleccionar el título deseado.
4. Pulse SELECT.

Se iniciará la reproducción del elemento seleccionado, que bien puede ser una película, una imagen fija u otro submenú en función del disco.

Para su información:

Si la acción correspondiente a un botón no se admite, aparecerá el símbolo "⊗".

Notas de Reproducción:

1. Durante el Avance o Retroceso Rápido no se emitirá ningún sonido.
2. Durante la reproducción a cámara lenta no se emitirá ningún sonido.
3. No es posible realizar la reproducción a cámara lenta hacia atrás.
4. En algunos casos, el idioma del subtítulo no se cambiará directamente.
5. Si no se selecciona el idioma preferido incluso después de pulsar el botón varias veces, significará que el idioma no está disponible en el disco.
6. Cuando se reinicie el reproductor o se cambie el disco, la selección del subtítulo se volverá a cambiar automáticamente a la configuración inicial.
7. Si selecciona un idioma que no esté disponible en el disco, el idioma de subtítulo será el idioma principal del disco.
8. Se producirá una rotación entre los idiomas al cambiar de subtítulos; por ello, para ocultar los subtítulos deberá pulsar este botón tantas veces como sea necesario hasta que aparezca "Subtitle Off" en pantalla.
9. Cuando ponga en marcha el reproductor o retire el disco, el idioma que se escuche será el que se seleccionó en la configuración inicial. Si

este idioma no estuviera grabado en el disco, solamente se oirá el idioma disponible en el mismo.

10. Algunos DVD puede que no dispongan de menús principales o de título.
11. No es posible realizar esta operación hacia atrás.
12. Para su comodidad:

Si trata de introducir un número mayor a la duración total del disco o del título actual, la ventana de búsqueda desaparecerá y en la esquina superior izquierda de la pantalla aparecerá el mensaje "⊗ Entrada incorrecta".

13. Cuando active el modo ZOOM se desactivará el modo presentación de diapositivas.

Configuración de Funciones de Menú

Página de configuración de imagen

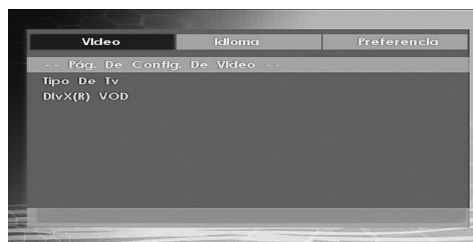

Tipo de TV

Sólo estará disponible la opción de TV 'PAL'. El televisor también admite señal NTSC; sin embargo, la misma puede convertirse a PAL al mostrarse en la pantalla.

Vídeo DivX A La Carta (DivX VOD)

El vídeo DivX a la carta le ofrece la comodidad del video-streaming en términos de calidad de imagen.

Configuración de idioma

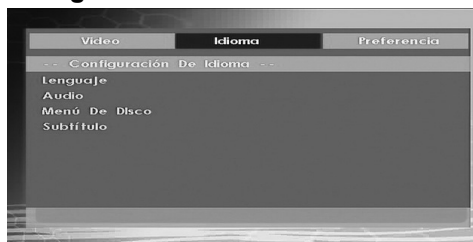

IDIOMA OSD

Podrá seleccionar el idioma del menú en pantalla por defecto (OSD menú) de los menús del reproductor

AUDIO

Podrá elegir un idioma de audio que aparezca por defecto en el disco DVD.

MENÚ DEL DISCO

Podrá elegir uno de los idiomas dados para el menú de disco del DVD (DVD's disc menú). El menú del disco aparecerá en el idioma seleccionado si el DVD admite esta opción.

SUBTITLE

Podrá elegir el idioma de subtítulo si el DVD lo admite.

Preferencias



POR DEFECTO

Al seleccionar RESET y pulsar SELECT, se cargarán la configuración por defecto de fábrica. Sin embargo, dichos ajustes por defecto no cambiarán el nivel parental ni la contraseña.

DOWNMIX

Si utiliza la función de salida digital de audio, puede seleccionar este modo.

SURROUND: Salida de sonido envolvente.

ESTÉREO: Estéreo bi-canal.

CONFIGURACIÓN PATERNA (Nivel Parental)



La reproducción de algunos DVD puede limitarse en función de la edad de los usuarios. La función "Control Parental" permite a los padres establecer un nivel de limitación a la reproducción.

El Nivel de Control Parental puede establecerse dentro de una escala de ocho grados diferentes. El nivel "8 ADULTO" le permite ver todos los DVD sin

tener en cuenta el nivel de control parental del disco. Únicamente podrá ver DVD que tengan el mismo nivel, o inferior, con respecto al del reproductor.

PASSWORD (Cambiar Contraseña):

Esta función le permitirá cambiar la clave actual.

Antes de poder cambiarla, se le pedirá que introduzca la contraseña actual. Tras introducir su contraseña actual, podrá introducir la nueva de 4 dígitos.

Puede utilizar la tecla C para borrar una entrada incorrecta.

Nota: La clave por defecto es "0000". Cada vez que desee cambiar el nivel de control parental deberá introducir la contraseña. Si olvida su contraseña, por favor contacte con el servicio técnico.

SALIDA SPDIF

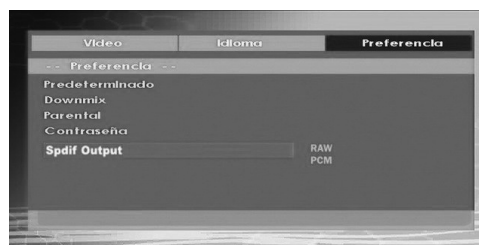

Puede configurar la Salida Spdif como PCM o RAW. Si selecciona PCM de las opciones de Salida SPDIF en el menú del DVD y reproduce el DVD con audio Dolby, puede lograr una salida de audio con dos canales a través de los parlantes y la Salida SPDIF. Se selecciona RAW de las opciones de Salida SPDIF en el menú del DVD y reproduce el DVD con audio Dolby, se desactivarán los parlantes y podrá obtener audio Dolby 5+1 a través de la Salida SPDIF.

Solución De Problemas

La calidad de imagen es mala (DVD)

- Asegúrese de que la superficie del disco DVD no esté dañada (arañazos, huellas, etc.)
- Limpie el disco DVD e inténtelo de nuevo.

Consulte las instrucciones del apartado "Observaciones acerca de los Discos" referentes a la limpieza correcta de los discos.

- Asegúrese de que el disco DVD se encuentra bien colocado y con la parte impresa hacia arriba.
- Asegúrese de que el disco DVD se encuentra bien colocado y con la parte impresa hacia arriba. Espere 1 o 2 horas en Modo de Espera hasta que se seque el aparato.

El disco no se reproduce

- No se ha introducido ningún disco.

Coloque un disco en el cargador.

- El disco está cargado incorrectamente.

Asegúrese de que el disco se encuentra bien colocado y con la parte impresa hacia arriba.

- Tipo de disco equivocado. El equipo no puede reproducir CD-ROM, etc.
- El código de región del DVD debe coincidir con el del reproductor.

Idioma erróneo del menú en pantalla

- Seleccione el idioma en el menú de configuración.
- No se puede cambiar el idioma del sonido o de los subtítulos de un DVD.
- El DVD no dispone de sonido y/o subtítulos multilingües.
- Trate de modificar el sonido o los subtítulos utilizando el menú de títulos del DVD. Algunos DVD no permiten que el usuario modifique estos ajustes sin utilizar el menú del disco

Algunas funciones (Ángulo, Zoom, etc.) no funcionan

- Estas funciones no están disponibles en el DVD.
- El ángulo sólo se puede cambiar cuando se muestra el símbolo del mismo.

Sin imagen

- Ha pulsado los botones correctos en su mando a distancia? Inténtelo de nuevo.

Sin sonido

- Compruebe que el volumen esté ajustado a un nivel audible.
- Asegúrese de no haber desconectado el sonido accidentalmente.

Sonido distorsionado

- Compruebe que los ajustes de modo de escucha apropiados son correctos.

El mando a distancia no funciona

- Asegúrese de que el mando a distancia esté en el modo correcto.
- Compruebe que las pilas estén bien colocadas.
- Sustituya las pilas.

Si no funciona nada

Si ha probado las soluciones expuestas más arriba y no parece que nada funcione, intente apagar y encender de nuevo su TV-DVD. Si esto tampoco funcionase, contacte con su proveedor o técnico de reparación del TV-DVD. No intente nunca reparar un TV-DVD defectuoso usted mismo.

Glosario de Términos

Ángulo

En algunos DVD hay escenas grabadas simultáneamente desde varios ángulos (la misma escena desde el frente, desde el lado izquierdo, desde el lado derecho, etc.). Al reproducir ese tipo de discos, se puede usar el botón ANGLE para ver las escenas desde los diferentes ángulos en que fueron grabadas.

Número de capítulo

Los números de los capítulos están grabados en los discos DVD. Un título se subdivide en muchas secciones, cada una de ellas numeradas, y puede buscarse partes específicas de las presentaciones de vídeo rápidamente utilizando estos números.

DVD

Se refiere a un disco óptico de alta densidad en el que se han grabado imágenes y sonido de alta calidad mediante señales digitales. Este tipo de discos incorporan una tecnología de compresión de vídeo (MPEG II) y de grabación de alta densidad. El DVD permite que se pueda grabar vídeo en movimiento estéticamente agradable durante un periodo prolongado de tiempo (por ejemplo, una película completa).

El DVD tiene una estructura que consiste en dos discos delgados de 0,6 mm de grosor, adheridos el uno al otro. Cuanto más delgado sea el disco, mayor será la densidad en la que se graba la información; un disco DVD tiene mucha más capacidad que un simple disco de 1,2mm. de grosor. Puesto que se adhieren dos discos muy delgados, existe el potencial de alcanzar una reproducción de doble cara en el futuro para una mayor duración de la reproducción.

Subtítulos

Los subtítulos son líneas de texto impresas en la parte inferior de la pantalla, cuya función es la de traducir o transcribir el diálogo. Los subtítulos están grabados en los discos DVD.

Tiempo

Indica el tiempo transcurrido desde el comienzo de la reproducción. Sirve para realizar búsquedas rápidas de escenas concretas. (No todos los discos admiten la opción de búsqueda por tiempo. Su disponibilidad la determina el fabricante del disco.)

Número de Título

Los números de los capítulos están grabados en los discos DVD. Cuando un disco contiene dos o más películas, estas películas están numeradas como título 1, título 2, etc.

Número de Pista

Estos números se asignan a las pistas que se graban en los CD de Audio. Permiten localizar rápidamente pistas específicas.

LPCM

Las siglas LPCM corresponden a la Modulación de Codificación de Pulso y se refiere al sonido digital.





MPEG

Son las siglas para Moving Picture Experts Group. Es un estándar internacional de compresión de imágenes en movimiento. En algunos DVD el audio digital se ha comprimido y grabado en este formato.

DivX

DivX es una tecnología de compresión de vídeo digital basada en MPEG-4 y desarrollada por DivX Networks Inc.

Tipos De Discos Compatibles con Esta Unidad

Tipo de Discos (Logos)	Tipos de Grabación	Tamaño del Disco	Tiempo Máximo de Reproducción	Características
DVD 	Audio + Video	12 cm	Una sola cara; 240 min. Dos caras; 480 min.	<ul style="list-style-type: none"> El DVD posee un sonido y calidad de video excelentes debido a los sistemas Digital Dolby y MPEG-2. Se pueden seleccionar fácilmente varias funciones de imagen y audio a través del menú en pantalla.
		8 cm	Una sola cara; 80 min. Dos caras; 160 min.	
AUDIO-CD 	Audio	12 cm	74 m in .	<ul style="list-style-type: none"> Un LP se graba como una señal analógica con más interferencias. Un CD se graba como una señal digital con mejor calidad de sonido, menos interferencias y menor deterioro de la calidad de sonido con el tiempo.
		8 cm	20 m in .	
MP3-CD 	Audio (xxx.mp3)	12 cm	En función de la calidad del Mp3.	<ul style="list-style-type: none"> Un MP3 se graba como una señal digital con mejor calidad de sonido, menos interferencias y menor deterioro de la calidad de sonido con el tiempo.
		8 cm		
PICTURE-CD 	Video (Imagen fija)	12 cm	Depende de la calidad del archivo JPEG.	<ul style="list-style-type: none"> JPEG se graba como una señal digital con una mejor calidad de imagen a lo largo del tiempo.
		8 cm		
DivX® 	Audio + Video	12 cm	En función de la calidad DivX.	<ul style="list-style-type: none"> Video y sonido con tecnología de compresión MPEG-4.
		8 cm		

Características Técnicas

Tipos de disco admitidos	DVD: 1 cara/1 capa 120 mm (DVD-5) 1 cara/doble capa 120 mm (DVD-9) 2 caras/1 capa 120 mm (DVD-10) 2 caras/2 capas 120 mm (DVD-18)	CD-DA CD-R CD-RW MP-3/JPEG
Formato de video	Estándar de decodificación de video MPEG-2 (compatible con MPEG-1) Visualización de video a pantalla completa de 720 x 576 (PAL) y 720 x 480 (NTSC) píxeles Índices de actualización de fotogramas a 50 y 60 Hz (PAL-NTSC) Índice de procesado digital de bits hasta 108 Mbits/segundo Más de 500 líneas de resolución	
Formado de Sonido	Decodificación multicanal MPEG LPCM	
Salida de Audio	Salidas analógicas: Muestreo de bajada DAC a 24 Bits/48, 44,1 kHz	

