

# ***GRANDIN***

**OPERATING INSTRUCTIONS  
MODE D'EMPLOI  
MANUAL DE INSTRUCCIONES  
MANUAL DE INSTRUÇÕES  
ISTRUZIONI PER L' USO**

## **LD224GTB**

**COLOUR TELEVISION WITH REMOTE CONTROL  
TELEVISEUR COULEUR A TELECOMMANDE  
TELEVISION CON MANDO A DISTANCIA  
TV A CORES COM REMOTE CONTROLE  
TELEVISORE A COLORI CON TELECOMANDO**



**HOT LINE CONSOMMATEUR**

**02 33 89 69 14**

**Du Lundi au Vendredi de 9h00 à 12h30  
et de 13h30 à 18h00**

[www.vestel-france.fr](http://www.vestel-france.fr)

## Contents

Safety Precautions .....	1
Environmental Information .....	2
Accessories included .....	3
TV - Features .....	3
Viewing the TV .....	3
TV Control buttons & Operation .....	3
Installing the Batteries to the Remote.....	4
Connect Power & Antenna/Cable .....	4
Viewing remote control .....	5
Switching On/Off.....	7
First Time Installation.....	7
Media Playback via USB Input .....	8
Changing Image Size: Picture Formats.....	9
Using the Channel List .....	9
Menu Features and Functions.....	10
Menu Features and Functions.....	11
Menu Features and Functions.....	12
Electronic Programme Guide (EPG) .....	13
Recording a Programme .....	13
Timeshift Recording .....	14
Instant Recording .....	14
Watching Recorded Programmes .....	14
Recording Configuration.....	14
Teletext .....	14
Software Upgrade.....	15
Troubleshooting & Tips.....	15
PC Typical Display Modes .....	16
Specifications.....	17
Supported File Formats for USB Mode .....	17

## Safety Precautions



**Please read these instructions fully before installing or operating.**

### Preparation

Place the device on a solid even surface. For ventilation, leave a free space of at least 10 cm all around the set. To prevent any fault and unsafe situations, do not place any objects on top of the set. Use this device in moderate climates. Operation temperature and operation humidity: 5°C up to 45°C, 85% rel. humidity max. (not blocking ventilation openings).

### Intended Use

This device is used to receive and display TV programmes. The different connection options make an additional expansion of the reception and display sources possible (various external devices). This device is only suitable for the operation in dry interiors. This appliance is intended solely for private domestic use and may not be used for industrial and commercial purposes. We exclude liability in principle, if the device is not used as intended, or unauthorized modifications have been made. To operate your LED TV in extreme ambient conditions may cause the damage of the device.



**WARNING: Never let people (including children) with physical, sensory or mental abilities or lack of experience and / or knowledge unsupervised use electrical device!**

**Children may not recognize dangers right! The swallowing of batteries can be fatal. Keep batteries always out of reach of small children. If a battery is swallowed, immediately seek medical attention. Keep the packaging films out of reach of children. Risk of suffocation.**

### Power source

- The TV should be operated only from a 220-240 V AC, 50 Hz outlet.
-  **Warning:** Do not leave your TV in standby or operating mode when you leave your house.

### Positioning the TV

- For ventilation, please leave a clear space of at least 10cm all around the TV.
- **Do not** block the ventilation openings.
- **Do not** place the TV on sloping or unstable surfaces, the TV may tip over.
- To prevent damage to the TV, **do not** place any objects on top of the TV.
- Only use the TV in moderate climates.

## Power cord and plug

- The power cord plug should be easily accessible. In case of storms and lightning, when going on holiday, or when the TV is not used for a long period of time disconnect the power cord from the mains power socket.
- The mains plug is used to disconnect TV set from the mains and therefore it must remain readily operable.
- **Do not** place the TV, furniture, etc. on the power cord or pinch the cord.
- Handle the power cord by the plug, **do not** unplug the TV by pulling the power cord.
- Never touch the power cord/plug with wet hands as this could cause a short circuit or electric shock.
- Never make a knot in the power cord or tie it with other cords.
- Power cords should be placed in such a way that they are not likely to be stepped on or driven over.
- A damaged power cord/plug can cause fire or give you an electric shock. When damaged it must be replaced, this should only be done by qualified personnel.

## Moisture and Water

- **Do not** use this TV in a humid or damp place (avoid bathrooms, the sink in the kitchen, and near the washing machine).
- **Do not** expose this TV to rain or water, as this may be dangerous.
- **Do not** place objects filled with liquids, such as flower vases, on top of the TV. Avoid from dripping or splashing.
- If any solid object or liquid falls into the cabinet, unplug the TV and have it checked by qualified personnel before operating it any further.

## Ventilation

- The slots and openings on the TV set are intended for ventilation and to ensure reliable operation.
- To prevent overheating, these openings must not be blocked or covered in anyway.

## Heat sources and Flames

- **Do not** expose the TV to direct sunlight or other heat sources.
- The TV should not be placed near to open flames and sources of intense heat such as an electric heater.
- Ensure that no open flame sources, such as lighted candles, are placed on top of the TV.



## Headphone Volume

- Excessive sound pressure from earphones and headphones can cause hearing loss, please take care.



## Wall Mounting (optional)

- To prevent injury, this TV must be securely attached to the wall in accordance with the installation instructions (if the option is available).

## LCD Screen

- Occasionally, a few non-active pixels may appear on the screen as a fixed blue, green or red point. Please note that this does not affect the performance of your product.
- Take care not to scratch the screen with fingernails or other hard objects.

## Cleaning

- Before cleaning, unplug the TV from the wall socket.
- **Do not** use liquid or aerosol cleaners. Only use a soft, dry cloth.

## Environmental Information

This television is designed to consume less energy to save environment. You not only help to save the environment but also you can save money by reducing electricity bills thanks to the energy efficiency feature of this TV. To reduce energy consumption, you should take the following steps:

You can use Power Save Mode setting, located in the Picture menu. If you set Power Save Mode as On, the TV will switch to energy-saving mode and luminance level of TV set will be decreased to optimum level. Note that some picture settings will be unavailable to be changed when the TV is in Power Save Mode.

Power Save Mode

< Off >

When the TV is not in use, please switch off or disconnect the TV from the mains plug. This will also reduce energy consumption.

Disconnect power when going away for longer time. It is highly recommended to activate Power Save Mode setting to reduce your annual power consumption. And also it is recommended to disconnect the TV from the mains plug to save energy more when you do not use. Please help us to save environment by following these steps.

## Repair Information

Please refer all servicing to qualified personnel. Only qualified personnel must repair the TV. Please contact your local dealer, where you have purchased this TV for further information.



## Accessories included

- Remote Control
- Batteries not included.
- Instruction Book
- Side AV Connection Cable

## TV - Features

- Fully integrated digital/cableTV (DVB-T/C).
- HDMI connectors for digital video and audio.
- USB input.
- 10000 programmes.
- OSD menu system.
- Scart socket for external devices.
- Stereo sound system.
- Teletext, fastext, TOP text.
- Headphone connection.
- Automatic programming system.
- Forward or backward manual tuning.
- Automatic power down after up to six hours.
- Sleep timer.
- Child lock.
- Automatic sound mute when no transmission.
- NTSC playback.
- AVL (Automatic Volume Limiting).
- PLL (Frequency Search).
- PC input.
- Plug&Play for Windows 98, ME, 2000, XP, Vista, Windows 7.
- Game Mode (optional).
- Picture off function.

## Viewing the TV

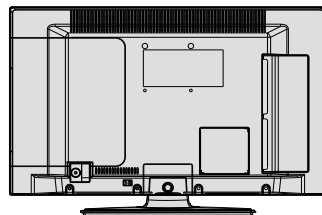
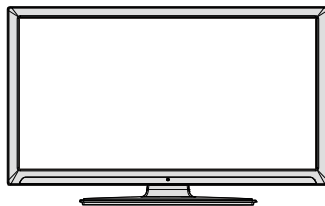

## TV Control buttons & Operation

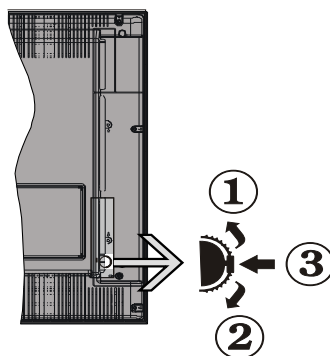

**1. Up direction**

**2. Down direction**

**3. Programme/Volume / AV / Standby-On selection switch**

You can move the switch, upward or downward to change the volume. If you want to change channels, press the middle of the switch once (Position 3) and then move upward or downward. If you press the middle of the switch once more, source OSD will be displayed. To select desired source, move the switch upward or downward and release. If you press the middle of the switch and hold about a few seconds, the TV will switch to standby mode. Main menu OSD cannot be displayed via the control button.

## Operation with the Remote Control

Press **MENU** button on your remote control to display main menu screen. Use **Left** or **Right** button to select a menu tab and press **OK** to enter. Use **Left / Right / Up / Down** to select or set an item. Press **RETURN** or **MENU** button to quit a menu screen.

## Input Selection

Once you have connected external systems to your TV, you can switch to different input sources. Press **SOURCE** button on your remote control consecutively to select the different sources.

## Changing Channels and Volume

You can change the channel and adjust the volume by using the **V ^ / v** and **CH ^ / v** buttons on the remote.

## Installing the Batteries to the Remote

1. Lift the cover on the back of the remote upward gently.
2. Install two **AAA** batteries. Make sure to match the **+** and **-** ends of the batteries in the battery compartment (observe the correct polarity).
3. Replace the cover.



## Connect Power & Antenna/Cable

**IMPORTANT:** *The TV set is designed to operate on 220-240V AC, 50 Hz socket. After unpacking, allow the TV set to reach the ambient room temperature before you connect the set to the mains. Plug the power cable to the mains socket outlet.*

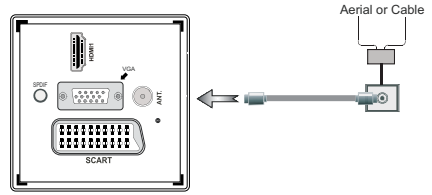





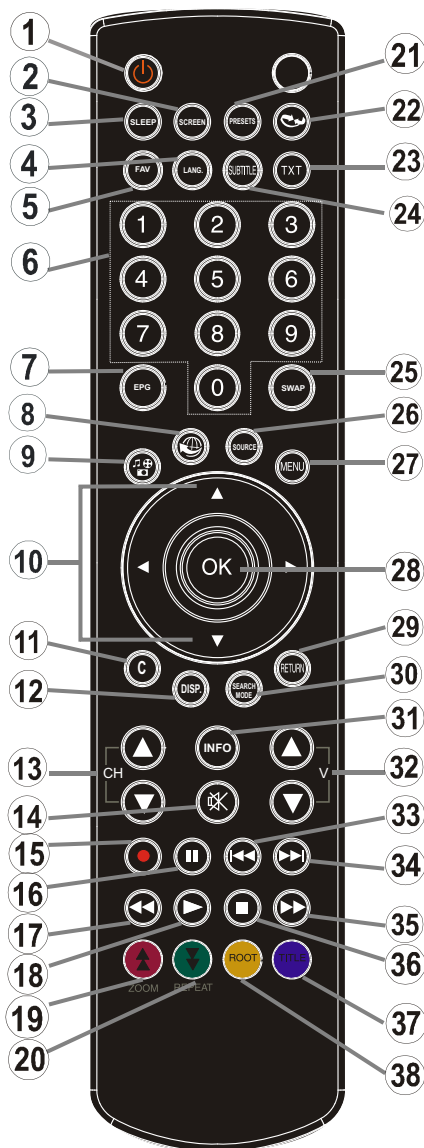





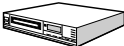



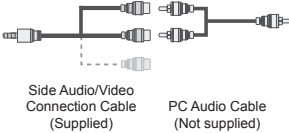



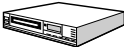







## Viewing remote control

1. Standby
2. Image size
3. Sleep Timer
4. Mono/Stereo - Dual I-II / Current Language (\*)  
(in DVB channels)
5. Favourite channels
6. Numeric buttons
7. Electronic programme guide(in DVB channels)
8. No function
9. Media Browser
10. Navigation buttons (Up/Down/Left/Right)
11. No function
12. No function
13. Programme Down / Page up - Programme Up /  
Page down
14. Mute
15. Programme recording
16. Pause (in Media Browser mode) / Timeshift  
recording
17. Rapid reverse (in Media Browser mode)
18. Play (in Media Browser mode)
19. Red button
20. Green button
21. Picture mode selection
22. No function
23. Teletext / Mix (in TXT mode)
24. Subtitle on-off (in DVB channels)
25. Previous programme
26. AV / Source selection
27. Menu on-off
28. Okay (Confirm) / Hold (in TXT mode)/ Channel  
List
29. Exit / Return / Index page (in TXT mode)
30. No function
31. Info / Reveal (in TXT mode)
32. Volume Up / Down
33. No function
34. No function
35. Rapid advance (in Media Browser mode)
36. Stop (in Media Browser mode)
37. Blue button
38. Yellow button

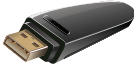

## Viewing the Connections

Connector	Type	Cables	Device
	<b>Scart Connection (back)</b>		
	<b>VGA Connection (back)</b>		
<b>SIDE AV</b> 	<b>PC/YPbPr Audio Connection (side)</b>	 Side Audio/Video Connection Cable (Supplied)    PC Audio Cable (Not supplied)	
	<b>HDMI Connection (back)</b>		
 <b>SPDIF</b>	<b>SPDIF Connection (back)</b>		
<b>SIDE AV</b> 	<b>Side AV Connection (side)</b>	 AV Connection Cable (supplied)	
	<b>Headphone Connection (side)</b>		
	<b>USB Connection (side)</b>		
	<b>CI Connection (side)</b>		

 **NOTE:** When connecting a device via the Side AV input, you must use the supplied connection cables to enable connection. See the illustrations above. | To enable PC audio, you will need to use the supplied SIDE AV CONNECTION cable's WHITE & RED inputs. | If an external device is connected via the SCART socket, the TV will automatically switch to AV mode. | When receiving DTV channels (Mpeg4 H.264) or while in Media Browser mode, output will not be available via the scart socket. | When using the wall mounting kit (optional), we recommend that you plug all your cables into the back of the TV before mounting on the wall. | Insert or remove the CI module only when the TV is SWITCHED OFF. You should refer to the module instruction manual for details of the settings. You can use the VGA input for connecting a YPbPr device. To do this, you need a YPbPr to PC cable (Not supplied).

## Switching On/Off

### Switching the TV On

With power cord plug connected to the mains power socket, the TV is in **'Standby'** mode.

To switch the TV on from standby mode:

Press the “” button and the TV will switch to standby mode. Then the standby LED lights up.



To switch on the TV from standby mode either:

a. Press the “” button, **CH**  $\swarrow$  **v** or a numeric button on the remote control.

b. Press the middle of the “” button on the TV.

By either method the TV will switch on.

### Switching the TV Off

Press the “” button on the remote control or press the standby “” button, so the TV will switch to standby mode.





**To turn off the TV completely, remove the power cord plug from the mains power socket.**



**Note:** When the TV is switched to standby mode, standby LED can blink to indicate that features such as Standby Search, Over Air Download or Timer is active. The LED can also blink when you switch on the TV from standby mode.



## First Time Installation

When turned on for the first time, the “language selection” menu appears. The message **“Welcome please select your language!”** is displayed in all language options listed alphabetically.



Press the “” or “” button to highlight the required language, press **OK** button to select. “First Time Installation” appears. Use “” or “” button to set the required country, and press “” button to select Search Type.

Use “” or “” to set the desired search type. Available search types are Digital and analog, digital only and analog only.

When set, press “” to select Teletext Language. Use “” or “” to select the desired Teletext Language.

Next, select **Scan Encrypted** and set as **Yes** if you want to scan coded stations.





(\* IMPORTANT: When you select Country option as France or Italy, you will be asked to set and confirm a PIN number. Selected PIN number cannot be 0000. Enter a PIN number and confirm it by entering once more. Press **OK** button to continue. If the two PIN numbers match, your master PIN number will be set.

**WARNING:** When you are required to enter a PIN number for any menu operation you should use the PIN that you have previously defined during the first time installation. If you have forgotten the PIN number you have set during the first time installation, you should use the master PIN code, 4725.

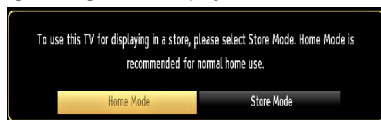
Press **OK** button on the remote control to continue and the following message will be displayed on the screen.



You can activate Store mode option by using “” or “” button. If Store Mode is selected, Store mode option will be available in other settings menu and your TV’s features will be illustrated on the top of the screen. A confirmation screen will be displayed after selecting the Store Mode. Select **YES** to proceed.



If Home Mode is selected, Store mode will not be available after the First Time Installation. Press **OK** button on the remote control to continue and the following message will be displayed on the screen.

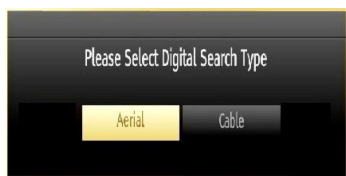

You must select a search type to search and store broadcasts from the desired source.

### Aerial Installation

If you select **AERIAL** option from the **Search Type** screen, the television will search for digital terrestrial TV broadcasts.

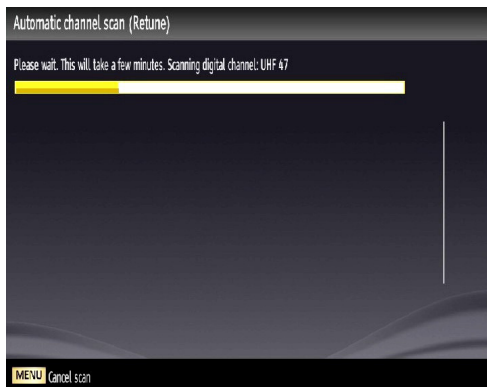

**NOTE:** You can press **MENU** button to cancel.

After all the available stations are stored, Channel List will be displayed on the screen. If you like the sort channels, according to the LCN (\*), please select "Yes" and than press **OK**.

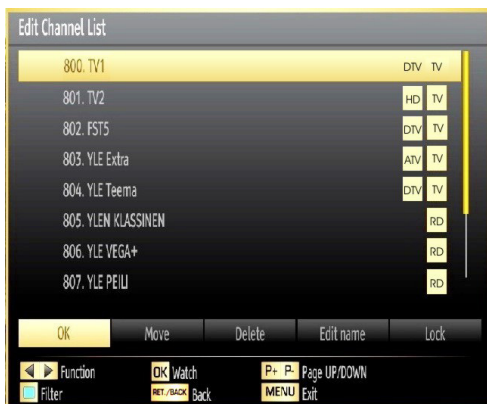

Press **OK** button to quit channel list and watch TV.

(\*) LCN is the Logical Channel Number system that organizes available broadcasts in accordance with a recognizable channel sequence.

### Cable Installation

If you select **CABLE** option and press **OK** button on the remote control to continue, the following message will be displayed on the screen:

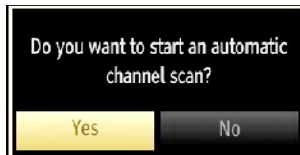

To continue please select **YES** and press **OK**. To cancel operation, select **NO** and press **OK**.



You can select frequency ranges from this screen. For highlighting lines you see, use "▼" or "▲" button.

You can enter the frequency range manually by using the numeric buttons on the remote control.

Set **Start** and **Stop Frequency** as desired by using numeric buttons on the remote control.

After this operation, you can set **Search Step** as 8000 KHz or 1000 KHz.

If you select 1000 KHz, the TV will perform search process in a detailed way. Searching duration will thus increase accordingly. When finished, press **OK** button to start automatic search. The TV will search and store available broadcasts.

## Media Playback via USB Input

You can connect a USB hard disk drive or USB memory stick to your TV by using the USB inputs of the TV. This feature allows you to play files stored in a USB drive. 2.5" and 3.5" inch (hdd with external power supply) external hard disk drives are supported.

**IMPORTANT!** You should back up your files before making any connections to the TV set in order to avoid any possible data loss. Manufacturer will not be responsible for any file damage or data loss. It is possible that certain types of USB devices (e.g. MP3 Players) or USB hard disk drives/memory sticks may not be compatible with this TV. The TV supports FAT32 and NTFS disk formatting but **recording will not be available with NTFS formatted disks**. Note: While formatting a USB hard disk that has 1TB (Tera Byte) or more file capacity, you can experience problems with the formatting process.

Quickly plugging and unplugging USB devices, is a very hazardous operation. Do not repeatedly quickly plug and unplug the drive. This may cause physical damage to the USB player and USB device itself. Do not pull out USB module while playing a file.

## Media Browser Menu

You can play photo, music, and movie files stored on a USB disk by connecting it to your TV and using the Media Browser screen. To do this, perform the following: Connect a USB disk to one of the USB input located on the side of the TV.

Press **MENU** button and select Media Browser tab by using **Left/Right** and **OK** buttons. Main media browser screen will be displayed. You can display the related content by selecting the Video, Music or Picture tab. Follow the button indications under each on screen menu for media playback features.

You can set your Media Browser preferences by using the Settings dialog.

## Changing Image Size: Picture Formats

Programmes can be watched in different picture formats, depending on the transmission received. You can change the aspect ratio (image size) of the TV for viewing the picture in different zoom modes. Press **SCREEN** button repeatedly to change the image size.

**You can shift the screen up or down by using "▼" or "▲" buttons while in 14:9 Zoom, Cinema or Subtitle.**

## Using the Channel List

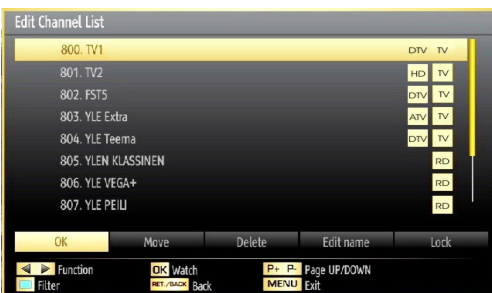

The TV sorts all stored stations in the Channel List. You can edit this channel list, set favourites or set active stations to be listed by using the Channel List options. Press **MENU** button to view main menu. Select Channel List item by using **Left** or **Right** button. Press **OK** to view menu contents. Select **Edit Channel List** to manage all stored channels. Use **Up** or **Down** and **OK** buttons to select **Edit Channel List**. Press **Up** or **Down** button to select the channel that will be processed. Press **Left** or **Right** button to select a function on Channel List menu. Use **P+/P-** buttons to move page up or down. Press **MENU** button to exit.

## Sorting Channel List

You can select broadcasts to be listed in the channel list. To display specific types of broadcast, you should use Active channel list setting. Select Active channel list from the Channel list menu by using "▼" or "▲" button. Press **OK** button to continue. You can select a network type option from the list by using "◀" or "▶" and **OK** buttons.

## Menu Features and Functions

Picture Menu Contents	
<b>Mode</b>	For your viewing requirements, you can set the related mode option. Picture mode can be set to one of these options: <b>Cinema, Game, Dynamic</b> and <b>Natural</b> .
<b>Contrast</b>	Sets the lightness and darkness values of the screen.
<b>Brightness</b>	Sets the brightness value for the screen.
<b>Sharpness</b>	Sets the sharpness value for the objects displayed on the screen.
<b>Colour</b>	Sets the colour value, adjusting the colors.
<b>Power Save Mode</b>	To set Power Save Mode as Eco, Picture Off and Disabled. See the section, "Environmental Information" in this manual for further information on Power Save Mode.
<b>Backlight (optional)</b>	This setting controls the backlight level and it can be set to Auto, Maximum, Minimum and Eco Mode. Backlight function will be inactive if Power Save Mode is set to On. Backlight cannot be activated in VGA, Media Browser mode or while the picture mode is set to Game.
<b>Noise Reduction</b>	If the broadcast signal is weak and the picture is noisy, use <b>Noise Reduction</b> setting to reduce the noise amount. Noise Reduction can be set to one of these options: <b>Low, Medium, High</b> or <b>Off</b> .
Advanced Settings	
<b>Dynamic Contrast</b>	You can change contrast rate by using dynamic contrast function. Dynamic contrast can be set to one of these options: <b>Low, Medium, High</b> or <b>Off</b> .
<b>Colour Temp</b>	Sets the desired colour tone.
<b>Picture Zoom</b>	Sets the picture size to <b>Auto, 16:9, Subtitle, 14:9, 14:9 Zoom, 4:3</b> or <b>Cinema</b> .
<b>HDMI True Black</b>	While watching from HDMI source, this feature will be visible in the Picture Settings menu. You can use this feature to enhance blackness in the picture.
<b>Film Mode</b>	Films are recorded at a different number of frames per second to normal television programmes. Turn this feature on when you are watching films to see the fast motion scenes clearly.
<b>Skin Tone</b>	Adjust the desired skin tone.
<b>Colour Shift</b>	Adjust the desired colour tone.
<b>RGB Gain</b>	Press OK button to edit RGB gain. You can configure the colour temperature values using the RGB Gain feature.
<b>Reset</b>	Resets the picture settings to factory default settings.
<b>Autoposition (in PC mode)</b>	Automatically optimizes the display. Press OK to optimize.
<b>H Position (in PC mode)</b>	This item shifts the image horizontally to right hand side or left hand side of the screen.
<b>V Position (in PC mode)</b>	This item shifts the image vertically towards the top or bottom of the screen.
<b>Dot Clock (in PC mode)</b>	Dot Clock adjustments correct the interference that appear as vertical banding in dot intensive presentations like spreadsheets or paragraphs or text in smaller fonts.
<b>Phase (in PC mode)</b>	Depending on the resolution and scan frequency that you input to the TV set, you may see a hazy or noisy picture on the screen. In such a case you can use this item to get a clear picture by trial and error method.
<i>While in VGA (PC) mode, some items in Picture menu will be unavailable. Instead, VGA mode settings will be added to the Picture Settings while in PC mode.</i>	



## Menu Features and Functions

Sound Menu Contents	
<b>Volume</b>	Adjusts volume level.
<b>Equalizer:</b>	In equalizer menu, the preset can be changed to <b>Music, Movie, Speech, Flat, Classic</b> and <b>User</b> . Press the <b>MENU</b> button to return to the previous menu. <i>Equalizer menu settings can be changed manually only when the <b>Equalizer Mode</b> is in <b>User</b>.</i>
<b>Balance</b>	This setting is used for emphasizing left or right speaker balance.
<b>Headphone</b>	Sets headphone volume.
<b>Sound Mode</b>	You can select Mono, Stereo, Dual I or Dual II mode, only if the selected channel supports that mode.
<b>AVL</b>	Automatic Volume Limiting (AVL) function sets the sound to obtain fixed output level between programmes (For instance, volume level of advertisements tend to be louder than programmes).
<b>Dynamic Bass (optional)</b>	Enables or disables the Dynamic Bass.
<b>Digital Out</b>	Sets digital out audio type.
Install and Retune Menu Contents	
<b>Automatic Channel Scan (Retune)</b>	Displays automatic tuning options. <i><b>Digital Aerial:</b> Searches and stores aerial DVB stations.</i> <i><b>Digital Cable:</b> Searches and stores cable DVB stations.</i> <i><b>Analogue:</b> Searches and stores analogue stations.</i> <i><b>Digital Aerial &amp; Analogue:</b> Searches and stores aerial DVB and analogue stations.</i> <i><b>Digital Cable &amp; Analogue:</b> Searches and stores cable DVB and analogue stations.</i>
<b>Manual Channel Scan</b>	This feature can be used for direct broadcast entry.
<b>Network Channel Scan</b>	Searches for the linked channels in the broadcast system.
<b>Analogue Fine Tune</b>	You can use this setting for fine tuning analogue channels. This feature is not available if no analogue channels are stored.
<b>First Time Installation</b>	Deletes all stored channels and settings, resets TV to factory settings and starts first time installation. You can follow the instructions in the Initial Installation section for more information on this process.

## Menu Features and Functions

### Settings Menu Contents

<b>Conditional Access</b>	Controls conditional access modules when available.
<b>Language</b>	Configures language settings.
<b>Parental</b>	Configures parental settings.
<b>Timers</b>	Sets timers for selected programmes.
<b>Recording Configuration</b>	Displays recording configuration menu.
<b>Date/Time</b>	Sets date and time.
<b>Sources</b>	Enables or disables selected source options.
<b>Other Settings: Displays other setting options of the TV set:</b>	
<b>Menu Timeout</b>	Changes timeout duration for menu screens.
<b>Scan Encrypted</b>	When this setting is on, search process will locate the encrypted channels as well. If it is set as Off, encrypted channels will not be located in automatic search or manual search.
<b>Blue Background</b>	Activates or deactivates blue background system when the signal is weak or absent.
<b>Software Upgrade</b>	To ensure that your TV always has the most update information, you can use this setting. In order for the proper operation, please ensure that the TV is set to standby mode.
<b>Application Version</b>	Displays application version.
<b>Hard of Hearing</b>	If the broadcaster enables any special signal concerning the audio, you can set this setting as On to receive such signals.
<b>Audio Description</b>	Audio description refers to an additional narration track for blind and visually impaired viewers of visual media, including television and movies. You can use this feature, only if the broadcaster supports that additional narration track.
<b>Auto TV Off</b>	You can set the timeout value of auto off feature. After the timeout value is reached and the Tv is not operated for selected time , the TV will go off.
<b>Store Mode</b>	If you are displaying the TV in a store, you can activate this mode. While Store Mode is enabled, some items in the TV menu may not be available to be set. Your TV's features will be illustrated on the top of the screen.
<b>Standby Search (optional)</b>	If you change Standby Search to Off, this function will be unavailable. To use Standby search please make sure that you select Standby Search as On. If the Standby Search is set to On, when the TV is in standby mode, available broadcasts will be searched. If the TV locates any new or missing broadcasts, a menu screen will be displayed, asking you whether or not to execute these changes. Channel list will be updated and changed after this process. Please activate Standby Search setting in order to enable your TV for automatically updating the broadcast frequency of the broadcaster, broadcast definition and similar changes.

## Electronic Programme Guide (EPG)

Some, but not all channels send information about the current and next programmes. Press the **GUIDE** button to view the EPG menu.

Channels	Current Event	Next Event
800: TV1	Edmenen & Uusiklassinen globaali	Viikoklassinen
801: TV2	Uudenmaan uutiset	Kaakkois-Suomen uutiset
802: FST5		
803: YLE Extra		
804: YLE Teema		Outismit
805: YLENI KLASSINEN	Aamuklassinen.	Päiväklassinen.
806: YLE VEGA+	Saldo.	Metodi radion.
807: YLE PELI	Ykkösaamu.	YLE News in English.
808: YLE Mondo	No information	No information
809: YLE X3M	No information	No information

**Up/Down/Left/Right:** Navigate EPG.

**OK:** Displays programme options.

**INFO:** Displays, in detail information on programme selected.

**GREEN:** Switches to List Schedule EPG.

**YELLOW:** Switches to Timeline Schedule EPG.

**BLUE:** displays filtering options.

**RECORD (RECORD):** the TV will start to record the selected programme. You can press again to stop the recording.

**IMPORTANT:** To record a programme, you should first connect a USB disk to your TV while the TV is switched off. You should then switch on the TV to enable recording feature. Otherwise, recording feature will not be available.

**Note:** Switching to a different broadcast or source is not available during the recording.

### Programme Options

In EPG menu, press the **OK** button to enter the **Event Options** menu.

#### Select Channel

In EPG menu, using this option, you can switch to the selected channel.

#### Record / Delete Record Timer

After you have selected a programme in EPG menu, press the **OK** button and **Options** screen will be displayed. Select **Record** option and press the **OK** button. After this operation, a recording becomes set to the selected programme.

To cancel an already set recording, highlight that programme and press the **OK** button and select the option **Delete Rec. Timer**. The recording will be cancelled.

#### Set Timer / Delete Timer

After you have selected a programme in EPG menu, press the **OK** button and **Options** screen will be

displayed. Select **Set Timer on Event** option and press **OK** button. You can set a timer for future programmes. To cancel an already set timer, highlight that programme and press the **OK** button. Then select **Delete Timer** option. The timer will be cancelled.

**Note:** It is not possible to record or set timer for two or more individual events at the same time interval.

## Recording a Programme

**IMPORTANT:** When using a new USB hard disk drive, it is recommended that you first format the disk using your TV's "Format Disk" option.

To record a programme, you should first connect a USB disk to your TV while the TV is switched off. You should then switch on the TV to enable recording feature.

For using recording function, you should connect a USB disk or an external hard disk drive to the TV and connected USB disk should have at least 1 GB capacity and should have 2.0 speed compatibility. If the connected USB device does not support 2.0 speed, an error message will be displayed.

**Note:** Recorded programmes are saved into the connected USB disk. If desired, you can store/copy recordings on a computer; however, these files will not be available to be played on a computer. You can play the recordings only via your TV.

**Note:** Lip Sync delay may occur during the timeshifting. Radio record is not supported. The TV can record programmes up to ten hours.

Recorded programmes are split into 4GB partitions.

If the writing speed of the connected USB disk is not sufficient, recording may fail and timeshifting feature may not be available.

Recordings of HD programmes can occupy bigger size on the USB disk depending on the broadcast's resolution. For this reason it is recommended to use USB hard disk drives for recording HD programmes.

Do not plug out the USB/HDD during the recording. This may harm the connected USB/HDD.

Multipartition support is available. Maximum two different partitions are supported. If the disk have more than two partitions, crash may occur. First partition of the usb disk is used for PVR ready features. It also must be formatted as primary partition to be used for PVR ready features.

Some stream packets may not be recorded because of signal problems, so sometimes video may freezes during playback.

Record, Play, Pause, Display (for PlayListDialog) keys could not be used when teletext is ON. If a recording starts from timer when teletext is ON, teletext is automatically turned off. Also teletext usage is disabled when there is ongoing recording or playback.

## Timeshift Recording

Press **||** (PAUSE) button while watching a broadcast for switching to timeshifting mode. In timeshifting mode, the programme is paused and simultaneously recorded to the connected USB disk. Press **▶** (PLAY) button again to watch the paused programme from the stopped moment. You will see the timeshift gap between the real and the timeshifted programme in the info bar.

## Instant Recording

Press **●** (RECORD) button to start recording an event instantly while watching a programme. You can press **●** (RECORD) button on the remote control again to record the next event on the EPG. In this case, OSD will display the programmed events for recording. Press **■** (STOP) button to cancel instant recording. Switching to a different broadcast or source; and viewing Media Browser are not available during the recording.

*Note: While recording a programme or during the timeshifting, a warning message appears on the screen if your USB device speed is not sufficient.*

## Watching Recorded Programmes

In the main menu, use “◀” or “▶” buttons to select **Media Browser**. Highlight **Recordings Library** item by using “◀” or “▶” button and press **OK** button to enter. Recordings Library will then be displayed. Select a recorded item from the list (if previously recorded) by using “▼”/“▲” button. Press **OK** button to view **Play Options**. Select an option by using “▼”/“▲” or **OK** buttons.

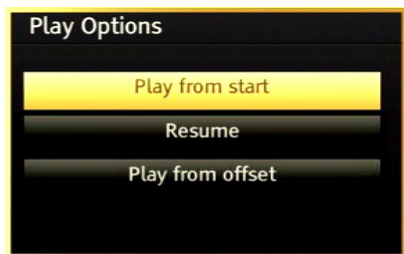

Available playback options:

- Play from start: Plays the recording from the beginning.
- Resume: Recommences the recordings.
- Play from offset: Specifies a playing point.

*Note: Viewing main menu and menu items will not be available during the playback.*

Press **■** (STOP) button to stop a playback and return to return to Recordings Library.

## Slow Forward

If you press **||** (PAUSE) button while watching recorded programmes, slow forward feature will be available. You can use **▶▶** button to slow forward. Pressing **▶▶** button consecutively will change slow forwarding speed.

## Recordings Library

To view the list of recordings, select “**Recordings Library**” and press the **OK** button. Recordings Library will then be displayed with available recordings. All the recordings are kept in a list in the recordings library.

**▶ (Resume)**: Recommences the recordings.

**RED button (Delete)**: Erases the selected recording.

**GREEN button (Edit)**: Makes changes on the selected recording.

**BLUE button (Sort)**: Changes the order of the recordings. You can select from a wide range of sorting options.

**OK button**: Activates play options menu:

**INFO (Details)**: Displays the short extended programmes in detail.

## Recording Configuration

Select Recording Configuration item in the Settings menu to configure recording settings.

**Format Disk**: You can use Format Disk feature for formatting the connected USB disk. **IMPORTANT**: Note that ALL the data stored on the USB disk will be lost and then the disk format will be converted to FAT32 if you activate this feature. If your USB disk malfunctions, you can try formatting the USB disk. In most cases formatting the USB disk will restore normal operation; however, ALL the data stored on the USB disk will be lost in such a case.

*Note: If “USB is too slow” message is displayed on the screen while starting a recording, try restarting the recording. If you still get the same error, it is possible that your USB disk does not meet the speed requirements. Try connecting another USB disk.*

## Teletext

**“TXT” Teletext / Mix**: Activates teletext mode when pressed once. Press again to place the teletext screen over the programme (mix). Pressing again will quit the teletext mode.

**“BACK” Index**: Selects the teletext index page.

**“INFO” Reveal**: Shows hidden information (e.g. solutions of games).

**“OK” Hold**: Holds a text page when convenient. Press again to resume.

**“◀/▶” Subcode Pages**: Selects subcode pages if available when the teletext is activated.

**P+ / P- and numbers (0-9)**: Press to select a page.

*Note: Most TV stations use code 100 for their index pages.*

Your TV supports both **FASTEXT** and **TOP text** systems. When these systems are available, the pages are divided into groups or topics. When **FASTEXT** system is available, sections in a teletext page will become colour-coded and can be selected by pressing the coloured buttons. Press a coloured button that corresponds to with your needs. The coloured writings will appear, showing you which coloured buttons to use when **TOP text** transmission is present. Pressing “▼” or “▲” commands will request the next or previous page respectively.

### Digital Teletext (for UK only)

- Press the “**TXT**” button. The digital teletext information appears. Operate it with the coloured buttons, cursor buttons and **OK** button.

The operation method may differ depending on the contents of the digital teletext. Follow the instructions displayed on digital teletext screen.

When the “**TXT**” button is pressed again, the TV returns to television broadcasting.

## Software Upgrade

Your TV is capable of finding and updating new software upgrades over broadcast channels. For broadcast channels search, TV looks the available channels stored in your settings. So before software upgrade search, it is advised to auto search and update all available channels.

### 1) Software upgrade search via user interface

- It is possible manually to check if there is a new software upgrade for your TV set.
- Simply navigate on your main menu. Choose **Settings** and select **Other Settings** menu. In **Other Settings** menu navigate on to the **Software Upgrade** item and press **OK** button to open **Upgrade Options** menu.
- In **Upgrade Options** menu select **Scan for upgrade** and press **OK** button.
- If a new upgrade is found, it starts to download the upgrade. A progress bar indicates the remaining download progress. When download completes with success a message is displayed for reboot to activate new software. Press **OK** to continue with the reboot operation.

### 2) Background search and upgrade mode

- While TV is connected to Internet, in background it searches for critical software upgrades. If a critical software upgrade is found it downloads the upgrade silently. When download completes with success a message is displayed for reboot operation to activate new software. Press **OK** to continue with the reboot operation.

### 3) 3 AM search and upgrade mode

- If **Automatic scanning in Upgrade Options** menu is enabled, TV wakes up at 03:00 and searches broadcast channels for new software upgrade. If new software is found and downloaded successfully, with next power up TV opens with new software version.

***Note on reboot operation:** Reboot is the last step in software upgrade operation if download of new software is finished successfully. During reboot TV makes final initialization. In reboot sequence panel power is closed and front led indicates the activity with blinking. Around 5 minutes later TV restarts with new software activated.*

- If your TV fails to restart in 10 minutes, unplug power for 10 minutes and re-plug again. TV should open with new software safely. If you still can not get TV working, please kindly repeat unplug and plug sequence a few times more. If your set still can not operate, please call the service personnel to fix the problem for you.

***Caution:** While led is blinking during reboot do not unplug your TV's power. Doing this may cause your TV not to re-open again and can only be fixed by service personnel.*

## Troubleshooting & Tips

### Image persistence - ghosting

Please note that ghosting may occur while displaying a persistent image (still or paused image). LED TV's image persistence may disappear after a short time. Try turning off the TV for a while. To avoid this, do not leave the screen in still picture mode for extended periods.

### No power

If your TV has no power, please check the power cord plug is connect to the mains power socket.

### Poor picture

1. Have you selected the correct TV system?
2. Is your TV or house aerial located too close to a non-earthed audio equipment or neon lights, etc.?
3. Mountains or high buildings can cause double pictures or ghost images. Sometimes you can improve the picture quality by changing the direction of the aerial. Is the picture or teletext unrecognisable?
4. Check if you have entered the correct frequency.
5. Please retune the channels.
6. The picture quality may degrade when two devices are connected to the TV at the same time. In such a case, disconnect one of the devices.

### No picture

1. No Picture means that your TV is not receiving a transmission. Have you selected the correct button on the remote control? Try once more. Also make sure the correct input source has been selected.

2. Is the aerial connected properly?
3. Are the plugs connected tightly to the aerial socket?
4. Is the aerial cable damaged?
5. Are suitable plugs used to connect the aerial?
6. If you are in doubt, consult your dealer.

### No sound

1. Has the TV been set to mute? To cancel mute, press the "Mute" button, or increase the volume level.
2. Sound is coming from only one speaker. Is the balance set to one extreme? See Sound Menu section.

### Remote control - does not operate

Your TV no longer responds to the remote control. The batteries may be exhausted, if so you can still use the control buttons on the TV. (\* Is only possible if they are not blocked by parental control.)

### Input sources - can not be selected

1. If you cannot select an input source, it is possible that no device is connected.
2. Check the AV cables and connections if you have tried to connect a device.

### Recording Unavailable

To record a programme, you should first connect a USB disk to your TV while the TV is switched off. You should then switch on the TV to enable recording feature. Otherwise, recording feature will not be available. If you cannot perform recording, try switching off the TV and then re-inserting the USB device while the TV is switched off.

### USB Is too Slow

If "USB is too slow" message is displayed on the screen while starting a recording, try restarting the recording. If you still get the same error, it is possible that your USB disk does not meet the speed requirements. Try connecting another USB disk.

Manufactured under license from Dolby Laboratories.

### TRADEMARK ACKNOWLEDGMENT

"Dolby" and the double-D symbol are trademarks of Dolby Laboratories.



### Information for Users on Disposal of Old Equipment and Batteries

[European Union only]

These symbols indicate that equipment with these symbols should not be disposed of as general household waste. If you want to dispose of the product or battery, please consider the collection systems or facilities for appropriate recycling.

**Notice:** The sign Pb below the symbol for batteries indicates that this battery contains lead.

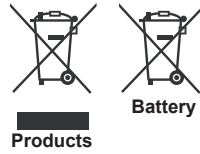

### PC Typical Display Modes

The following table is an illustration of some of the typical video display modes. Your TV may not support all resolutions. Your TV supports up to 1920x1080.

Index	Resolution	Frequency
1	640x350p	60 Hz
2	640x400p	60 Hz
3	1024x768	60 Hz
4	1280x768	60 Hz
5	1360x768	60 Hz
6	720x400	60 Hz
7	800x600	56 Hz
8	800x600	60 Hz
9	1024x768	60 Hz
10	1024x768	66 Hz
11	1280x768	60 Hz
12	1360x768	60 Hz
13	1280x1024	60 Hz
14	1280x960	60 Hz
15	1280x1024	60 Hz
16	1400x1050	60 Hz
17	1920x1080	60 Hz
18	1600x1200	60 Hz

## Specifications

### TV BROADCASTING

PAL/SECAM B/G D/K K' I/I' L/L'

### DIGITAL RECEPTION

DVB-T MPEG2

DVB-T MPEG4 HD

*DVB-T MHEG-5 Engine (for UK only)*

DVB-C MPEG2

DVB-C MPEG4 HD

### RECEIVING CHANNELS

VHF (BAND I/III)

UHF (BAND U)

HYPERBAND

### NUMBER OF PRESET CHANNELS

10000

### CHANNEL INDICATOR

On Screen Display

### RF AERIAL INPUT

75 Ohm (unbalanced)

### OPERATING VOLTAGE

220-240V AC, 50 Hz.

### AUDIO

German + Nicam Stereo

### AUDIO OUTPUT POWER (W) (10% THD)

2x2.5

### POWER CONSUMPTION (W)

50 W (max)

### PANEL

16:9 display, 22" Screen Size

### DIMENSIONS (mm)

DxLxH (With foot):134 x 516 x 352

Weight (Kg):3,00

DxLxH (Without foot): 35 x 516 x 317

Weight (Kg):2,80

## Supported File Formats for USB Mode

Media	File Extension	Format		Remarks
		Video	Audio	(Maximum resolution/Bit rate etc.)
Movie	.mpg .mpeg	MPEG1,2	MPEG Layer 1/2/3	MAX 1920x1080 @ 30P 20Mbit/sec
	.dat	MPEG1,2	MPEG2	
	.vob	MPEG2		
	.mkv	H.264, MPEG1,2,4	EAC3/ AC3	
	.mp4	MPEG4 Xvid 1.00, Xvid 1.01, Xvid 1.02, Xvid 1.03, Xvid 1.10-beta1/2 H.264	PCM/MP3	
.avi	MPEG2, MPEG4	PCM		
	Xvid 1.00, Xvid 1.01, Xvid 1.02, Xvid 1.03, Xvid 1.10-beta1/2 H.264			
Music	.mp3	-	MPEG 1 Layer 1 / 2 (MP3)	32Kbps ~ 320Kbps(Bit rate) 32KHz ~ 48KHz(Sampling rate)
Photo	.jpg .jpeg	Baseline JPEG	-	max WxH = 15360x8640 4147200bytes
	.	Progressive JPEG	-	max WxH = 9600x6400 3840000bytes
	.bmp	-	-	max WxH = 9600x6400 3840000bytes
Subtitle	.sub .srt	-	-	-



## Table des matières

Safety Precautions .....	18
Informations à caractère environnemental .....	20
Accessoires inclus. ....	21
TV - Fonctions .....	21
Regarder la télévision.....	21
le bouton de contrôle&Operation de TV .....	21
Insertion des piles dans la télécommande .....	22
Branchez l'alimentation&Antenne/Câble .....	22
Affichage de la télécommande .....	23
Mise sous/hors tension.....	25
Première installation .....	25
Lecture de média via entrée USB.....	27
Changement de la taille d'une image : Formats d'image.....	27
Utilisation de la liste de chaînes .....	27
Options et fonctions du menu.....	28
Options et fonctions du menu.....	29
Options et fonctions du menu.....	30
Guide électronique de programmes (EPG) .....	31
Enregistrement d'un programme .....	31
Enregistrement du décalage temporel.....	32
Enregistrement instantané.....	32
Regarder les programmes enregistrés .....	32
Configuration Enregistrements .....	32
Télétexte.....	33
Mise à jour du logiciel.....	33
Dépannage.....	34
Modes d'affichage typiques d'une PC .....	35
Formats de fichier pris en charge pour le mode USB .....	36
Spécifications .....	36

## Safety Precautions



**Veillez lire complètement ces consignes avant d'installer ou d'utilisation.**

### Préparation

Installez l'appareil sur une surface à niveau solide. Pour la ventilation, laissez un espace d'au moins 10 cm autour du poste. Pour éviter toute panne ou situation périlleuse, ne placez aucun objet au-dessus du poste. Utilisez cet appareil sous des climats modérés. Humidité et température de fonctionnement : 5°C jusqu'à 45°C, humidité relative max:85% (non obstruant les orifices d'aération).

### Utilisation prévue

Le présent appareil a été fabriqué pour recevoir et afficher les programmes de télévision. Les différentes options de connexion font une expansion additionnelle de la réception et affichent les sources possibles (divers appareils externes). Le fonctionnement de cet appareil doit se faire uniquement à l'abri de l'humidité. Il a été fabriqué exclusivement pour être utilisé à titre privé et ne peut par conséquent être utilisé ni à titre commercial, ni à titre industriel. Toute utilisation non prévue ou toute modification non autorisée annule de fait la garantie. Le fait de faire fonctionner votre téléviseur LED dans des conditions ambiantes extrêmes peut l'endommager.



**AVERTISSEMENT: Ne jamais permettre aux personnes (y compris les enfants) souffrant de déficiences physiques, sensorielles ou mentales et / ou manquant de connaissances appropriées, d'utiliser un appareil électrique sans être encadrées par une autre personne responsable de leur sécurité !**

**Les enfants peuvent ne pas être conscient du risque qu'ils encourrent ! Les piles peuvent s'avérer dangereuses si elles sont avalées. Toujours tenir les piles hors de portée des enfants. Consultez immédiatement un médecin au cas où une personne avale une pile. Tenir les films d'emballage hors de portée des enfants. Risque de suffocation.**

### Source D'alimentation

- Ce téléviseur ne doit être raccordé qu'à une prise de 220-240 V AC 50 Hz.
-  **Avertissement** : Ne laissez pas votre téléviseur en veille ou en fonctionnement lorsque vous quittez votre domicile.

### Positionner le téléviseur

- **Pour** la ventilation, laissez un espace d'au moins 10 cm autour du téléviseur.
- **Ne** bloquez pas les trous de ventilation.
- Évitez d'installer le téléviseur en surface en pente ou instable, le téléviseur se renverser
- **Pour** éviter d'endommager le téléviseur, ne placez d'objet sur au-dessus du téléviseur.



- Uniquement utilisez le téléviseur sous des climats modérés.

## Le cordon et d'alimentation et la prise d'alimentation

- Le cordon et d'alimentation et la prise d'alimentation doivent être facilement accessibles. En cas d'orage et de foudre ou lorsque vous partez en vacances ou lorsque le téléviseur n'est pas utilisé pendant une longue période débranchez le cordon d'alimentation de la prise secteur.
- La prise d'alimentation est utilisée pour débrancher le téléviseur de l'alimentation secteur et doit donc rester facilement opérable.
- **Ne** placez pas l'appareil, ni un meuble, etc. sur le cordon d'alimentation et évitez qu'il se retrouve coincé.
- Tenez le cordon d'alimentation par sa fiche, Ne pas débrancher le téléviseur en tirant sur le cordon d'alimentation.
- **Ne** touchez jamais le cordon/la prise d'alimentation avec des mains humides, car cela pourrait causer un court-circuit ou une commotion électrique.
- Ne nouez jamais le cordon ni ne l'attachez à d'autres cordons.
- Les cordons d'alimentation doivent être placés de façon à ne pas risquer d'être piétinés.
- Un cordon/prises de raccordement endommagé peut causer un incendie ou vous infliger une décharge électrique. Lorsqu'il est endommagé, le cordon doit être remplacé, cette opération doit être effectuée par un personnel qualifié.

## Humidité et eau

- **N'utilisez** pas cet TV dans un endroit humide (évités la salle de bain, l'évier de la cuisine, et les environs d'une machine à laver).
- **N'exposez** pas ce téléviseur de la pluie ou de l'eau, car cela pourrait être dangereuse.
- Ne placez aucun objet rempli de liquide, comme un vase par exemple, au dessus. Ne pas exposer à des suintements ou à des éclaboussures.
- Si un objet solide ou un liquide tombe à l'intérieur du poste, débranchez-le et faites-le vérifier par un personnel qualifié avant de continuer à l'utiliser.

## Ventilation

- Les fentes et les orifices du téléviseur sont prévus pour la ventilation et pour assurer un fonctionnement fiable.
- Pour éviter la surchauffe, ces orifices ne doivent pas être obstrués ni couverts de quelque façon que ce soit.

## Une source de chaleur et flammes

- **N'exposez** pas le téléviseur directement à la lumière solaire ou à des sources de chaleur



- Le téléviseur ne doit pas être placé à côté des flammes nues ou des sources de chaleur, comme un radiateur.

- Assurez-vous qu'aucune source de flamme vive, telles que des bougies allumées, ne soit placée sur le téléviseur.



## Volume du casque

- Une pression sonore excessive provenant des écouteurs et du casque peut provoquer une perte auditive, Prenez garde.



## Installation sur un mur (optionnelle)

- Pour éviter toute blessure, le téléviseur doit être solidement fixé au mur conformément aux instructions d'installation (si l'option est disponible).

## Écran LCD

- Occasionnellement, quelques pixels non actifs peuvent apparaître à l'écran comme un point fixe bleu, vert ou rouge. Veuillez noter que ceci n'affecte pas les performances de votre appareil.
- veillez à ne pas rayer l'écran avec les ongles ou autres objets durs.

## Nettoyage

- Avant de nettoyer, débranchez le poste TV de la prise murale.
- **N'utilisez** pas de nettoyant en liquide ou en aérosol. Nettoyez avec un tissu doux et sec.

## Informations à caractère environnemental

Ce téléviseur a été fabriqué dans l'intention de consommer moins d'énergie afin de protéger l'environnement. Grâce à l'option d'économie d'énergie offerte par le présent téléviseur, vous avez la possibilité non seulement de préserver l'environnement, mais aussi et surtout de réaliser des économies sur votre facture de consommation électrique. Pour réduire effectivement votre consommation électrique, vous devez suivre les étapes ci-après :

Vous pouvez utiliser le réglage Mode économie d'énergie qui se trouve dans le menu Paramètres d'image. Si vous définissez le Mode économie d'énergie sur Activé, le téléviseur basculera en mode Économie d'énergie et le niveau de luminosité de l'appareil sera réduit au niveau le plus bas possible. Veuillez toutefois remarquer que certains paramètres d'image ne seront pas disponibles pour modification lorsque le téléviseur est en mode Économie d'énergie.



Veuillez mettre le téléviseur hors tension et le débrancher du secteur lorsque vous ne vous en servez pas. Cette bonne pratique vous permet aussi d'économiser de l'énergie.

Débranchez l'appareil du secteur si vous ne comptez pas vous en servir pendant un certain temps.

Il est vivement recommandé d'activer l'option Economie d'énergie en vue de réduire votre consommation annuelle d'électricité. De même, il est conseillé de débrancher le téléviseur du secteur pour économiser davantage l'énergie lorsque vous n'utilisez pas l'appareil.

Veuillez nous aider à préserver l'environnement en suivant ces étapes.

Informations relatives aux travaux de réparation

Veuillez confier toute la maintenance à un technicien qualifié. Seuls les techniciens qualifiés sont autorisés à réparer le téléviseur. Veuillez pour cela rentrer en contact avec le revendeur chez qui vous avez acheté le présent appareil pour de plus amples informations.

## Accessoires inclus.

- Télécommande
- Les piles ne soit pas.
- Manuel d'utilisation
- Câble de connexion AV latéral

## TV - Fonctions

- TV numérique/par câble entièrement intégrée (DVB-T/C) (\*).
- Prise HDMI pour vidéo et audio numériques.
- Entrée USB.
- 10000 programmes.
- Menu de paramétrage OSD.
- Prise péritel pour les périphériques externes.
- Système de son stéréo.
- Télétexte, Fastext, TOP text.
- Branchement du casque
- Système d'auto programmation.
- Réglage manuel vers l'avant ou vers l'arrière.
- L'arrêt automatique apres de plus de six heures de temps
- Arrêt programmé.
- Verrouillage parental
- Coupure du son automatique quand il n'y a aucune transmission.
- Lecture NTSC.
- AVL (Limitation Automatique du Volume)
- PLL (Recherche de Fréquence).
- Entrée PC.
- Plug&Play (branchement et utilisation instantanée) pour Windows 98, ME, 2000, XP, Vista.
- Mode jeu (optionnel)
- Fonction de coupure de l'image.

## Regarder la télévision

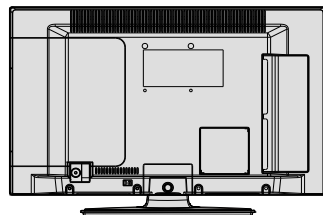
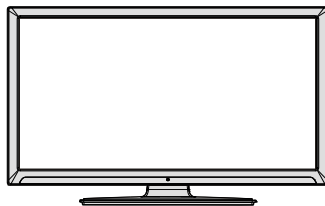

## le bouton de contrôle & Operation de TV

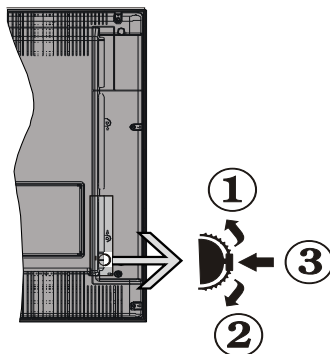

**1. Direction précédente**

**2. Direction suivante**

**3. Programme/Volume / AV / Veille sur commande de sélection**

Vous pouvez déplacer le contacteur vers le haut ou vers le bas pour modifier le volume. Si vous souhaitez changer de chaîne, appuyez au milieu de l'interrupteur une fois (position 3) puis déplacez-vous vers le haut ou vers le bas. Si vous appuyez à nouveau au milieu de l'interrupteur, l'OSD source s'affichera. Pour sélectionner la source de votre choix, déplacer le bouton vers le haut ou vers le bas, puis relâchez. Si vous appuyez sur le milieu de l'interrupteur et le maintenez ainsi pendant quelques secondes, le téléviseur basculera en mode de veille. Impossible d'afficher le menu principal à l'écran à l'aide du bouton de commande.

## Utilisation des touches de la télécommande

Appuyez sur le bouton **MENU** de votre télécommande pour afficher l'écran de menu principal. Utilisez le bouton **Gauche** ou **Droit** pour sélectionner un onglet de menu et appuyez sur **OK** pour entrer. Utilisez le bouton **Gauche / Droite / Haut / Bas** pour sélectionner ou régler une rubrique. Appuyez sur le bouton **"RETURN"** ou **"MENU"** pour quitter un écran de menu.

## Sélection d'entrée

Une fois les équipements externes connectés à votre téléviseur, vous pouvez commuter entre différentes sources d'entrée. Appuyez sur la touche **SOURCE** de votre télécommande de manière consécutive pour sélectionner les différentes sources.

## Changement de chaînes et de volume

Vous pouvez changer la chaîne et ajuster le volume en utilisant les boutons **V+/-** et **P+/-** de la télécommande.

## Insertion des piles dans la télécommande

1. Soulever le couvercle situé à l'arrière de la télécommande.
2. Insérer deux piles **AAA**. S'assurer que les extrémités **+** et **-** des piles correspondent dans le compartiment de piles (respecter la bonne polarité).
3. Replacer le couvercle.



## Brancher l'alimentation&Antenne/Câble

**IMPORTANT:** Le téléviseur a été conçu uniquement pour fonctionner en 220-240V AC, 50 Hz. Après avoir retiré la TV de l'emballage, attendez un moment pour que la TV atteigne la température ambiante avant de brancher la TV à la prise de courant. Branchez le câble d'alimentation à la prise secteur.

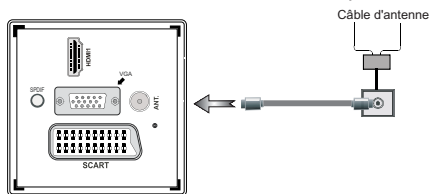





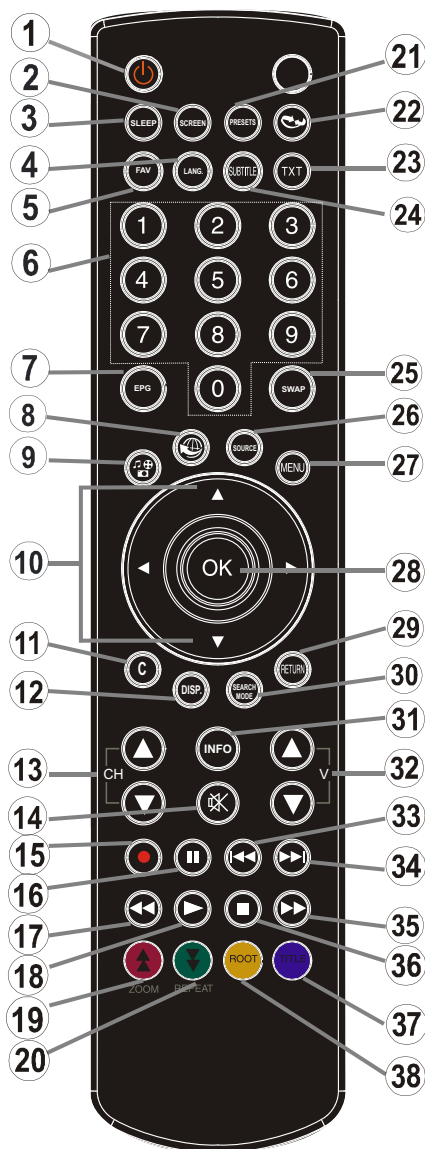







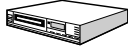



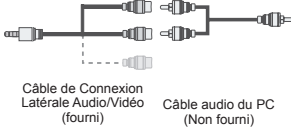



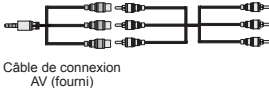

## Affichage de la télécommande

1. Veille
2. Taille de l'image
3. Minuteur de mise en veille
4. Mono/Stéréo - Dual I-II / Langue en cours (\*)  
(dans les chaînes DVB)
5. Chaînes favorites.
6. Touches numériques
7. Guide électronique de programme (dans les chaînes DVB)
8. Aucune fonction
9. Navigateur média
10. Boutons de navigation (Précédent/Suivant/  
Gauche/Droite)
11. Aucune fonction
12. Aucune fonction
13. Programme vers le bas / Page précédente (\*) /  
Programme vers le haut – Page suivante
14. Muet
15. Enregistrement de programmes
16. Pause (en mode vidéo du Navigateur média) /  
Enregistrement décalé
17. Retour rapide (en mode vidéo du Navigateur  
média)
18. Lecture (en mode vidéo du Navigateur média)
19. Touche rouge
20. Touche verte
21. Sélection du mode image
22. Aucune fonction
23. Télétexte /Mélanger (en mode texte)
24. Sous-titre Activé-Désactivé (dans les chaînes  
DVB)
25. Programme précédent
26. AV / Sélection de la Source
27. Menu Marche-Arrêt
28. Ok (Confirmer) / Retenir (en mode TXT)/ la liste  
des chaînes
29. Quitter / Retour / Page d'index (en mode TXT)
30. Aucune fonction
31. Info / Afficher (en mode TXT)
32. Augmenter/Diminuer le volume (Volume Up/  
Down)
33. Aucune fonction
34. Aucune fonction
35. Avance rapide (en mode vidéo du Navigateur  
média)

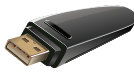
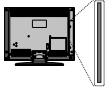

36. Arrêter (en mode vidéo du Navigateur média)
37. Touche bleue
38. Touche jaune

## Affichage des connecteurs

Connecteur	Type	Câbles	Appareil
	Péritel Branchement (arrière)		
	VGA Branchement (arrière)		
	AV SUR CÔTÉ PC/YPbPr Audio Branchement (côté)		
	HDMI Branchement (arrière)		
 SPDIF	SPDIF Branchement (arrière)		
	AV SUR CÔTÉ Side AV Branchement (côté)		
 CASQUE (HEADPHONE)	Casque Branchement (côté)		
	USB Branchement (côté)		
	CI Branchement (côté)		

**REMARQUE :** Quand vous branchez un périphérique via l'entrée AV latérale, vous devez utiliser le branchement des câbles pour activer la connexion voir l'illustration ci-dessus. Pour activer la fonction audio du PC, vous devrez utiliser les entrées BLANCHES et ROUGES de la CONNEXION AUDIO. Si un périphérique externe est branché à l'aide des prises PÉRITEL, le téléviseur passe automatiquement en mode AV. Pendant la réception des chaînes DTV (Mpeg 4 H. 264) ou en mode Navigateur multimédia, la sortie ne sera pas disponible à travers la prise péritel. Lorsque vous utilisez le kit de montage mural fourni, il est recommandé de brancher tous vos câbles à l'arrière du téléviseur avant tout montage mural. Insérez ou effacez le module CI uniquement lorsque le téléviseur est ÉTEINT (SWITCHED OFF). Consultez le manuel d'instructions du module pour plus d'informations sur les réglages. Vous pouvez recourir à l'entrée VGA pour connecter un périphérique YPbPr. Pour ce faire, vous avez besoin d'un câble YPbPr pour PC (non fourni).

## Mise sous/hors tension

### Allumer le téléviseur

Lorsque le cordon d'alimentation est branché à la prise secteur, le téléviseur est en mode "Veille".

Pour allumer le téléviseur à partir du mode veille, vous pouvez soit :

appuyer sur le bouton "⏻" pour que l'appareil bascule en mode de veille; Le TÉMOIN de mise en veille s'allume.

Pour allumer le téléviseur à partir du mode veille, vous pouvez soit :

a. Appuyez sur le bouton, "⏻", CH ^/ v ou sur une touche numérique de la télécommande.

b. Appuyer au milieu du bouton "⏻" sur le téléviseur.

Quelle que soit la méthode, le téléviseur s'allumera.

### Éteindre le téléviseur

Pressez le bouton "⏻" sur la télécommande ou pressez le commutateur "⏻" le téléviseur, et la TV passera ainsi en mode veille

**Pour éteindre complètement le téléviseur, débranchez le cordon d'alimentation de la prise secteur.**

**Remarque:** Lorsque le téléviseur est en mode veille, le voyant lumineux du mode veille clignote pour signifier que des options comme Recherche en mode veille, téléchargement automatique ou Minuterie sont actives. La DEL peut également clignoter lorsque vous allumez le téléviseur à partir du mode de veille.

## Première installation

Lorsque le téléviseur est mis en marche pour la première fois, le menu pour la sélection de la langue apparaît. Le message "Bienvenue, sélectionnez votre langue!" apparaît dans toutes les langues en ordre alphabétique sur le menu de l'écran.



Appuyez sur les touches "◀" ou "▲" pour sélectionner la langue de votre choix, appuyez le bouton OK pour sélectionner. "Première installation" apparaît. Utilisez le bouton "◀" ou "▶" pour régler le pays de votre choix

et appuyez le bouton "▼" pour sélectionner le type de recherche (optionnelle):

Utiliser l'option "◀" ou "▶" pour définir le type de recherche souhaité. Il existe deux types de recherche disponibles : Numérique et analogique, puis numérique uniquement et analogique uniquement.

Une fois définie, appuyez sur la touche pour sélectionner l'option Langue télétexte. Pressez le bouton "▼" "◀" ou "▶" pour sélectionner Langue télétexte. Vous pouvez régler l'option Balayage des chaînes cryptées sur Oui si vous souhaitez rechercher des stations codées.



(\*) IMPORTANT: Si vous sélectionnez l'option Pays comme la France ou Italie, vous serez invité à définir et à confirmer un code PIN. Le code PIN sélectionné ne saurait être 0000. Saisissez un code PIN et confirmez-le en le saisissant à nouveau. Appuyez sur la touche OK pour continuer. Si les deux codes PIN correspondent l'un à l'autre, le code PIN principal sera défini.

AVERTISSEMENT: Vous êtes invité à saisir un mot de passe pour tout fonctionnement du menu. Vous devez utiliser le code PIN que vous avez précédemment défini au cours de la première installation. En cas d'oubli du code PIN défini lors de la première installation, utiliser le code PIN principal 4725.

Pressez le bouton OK sur la télécommande pour continuer et le message suivant s'affichera à l'écran.



Vous pouvez activer l'option du mode de mémorisation en vous servant du bouton "◀" ou "▶". Si le Mode de mémorisation est activé, l'option correspondante sera disponible dans le menu Autres paramètres et les fonctionnalités de votre téléviseur s'afficheront dans la partie supérieure de l'écran. Un écran de confirmation s'affiche après avoir sélectionné le Mode de mémorisation. Sélectionnez OUI pour continuer.





Si le mode Domicile est sélectionné, le mode de Mémorisation ne sera plus disponible après la première installation. Pressez le bouton **OK** sur la télécommande pour continuer et le message suivant s'affichera à l'écran.



Vous devez sélectionner le type de recherche pour lancer la recherche et garder les émissions de la source souhaitée.

### Installation de l'antenne

Si vous sélectionnez l'option **ANTENNE** à partir de l'écran **Type de recherche**, la télévision numérique recherchera les diffusions terrestres numériques.

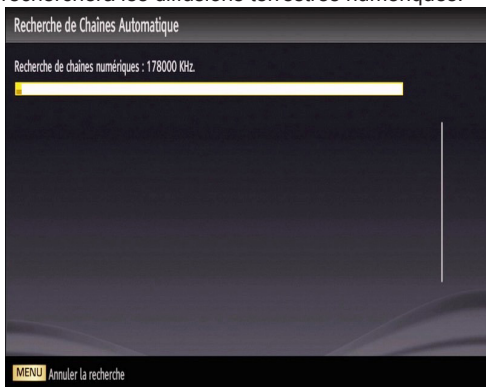

**REMARQUE** : Vous pouvez appuyer sur la touche **MENU** pour annuler.

Une fois toutes les stations disponibles enregistrées, la liste des chaînes s'affichera à l'écran. Si les chaînes retrouvées vous intéressent, en fonction du LCN, veuillez sélectionner Oui, puis appuyez sur **OK**.



Appuyez sur le bouton **OK** pour quitter la liste des chaînes et regarder la télé.

(\* ) LCN Système de numéro de chaîne logique qui organise les diffusions disponibles conformément à la séquence de chaînes reconnaissable .

### Installation du câble

Si vous sélectionnez l'option **CÂBLE** et pressez le bouton **OK** sur la télécommande pour continuer, le message suivant s'affichera à l'écran :



Pour continuer, veuillez sélectionner **OUI** et appuyez sur **OK**. Pour annuler l'opération, sélectionnez **NON** et appuyez sur **OK**.



Vous pouvez sélectionner des plages de fréquence à partir de cet écran. Pour sélectionner les lignes que vous voyez, utilisez la touche "▼" ou "▲" .

Vous pouvez procéder à une sélection manuelle de la plage de fréquences à l'aide des touches numériques de la télécommande.



Réglez la fréquence de démarrage et d'arrêt à souhait à l'aide des touches numériques de la télécommande.

Après cette opération, vous pouvez définir l'**étape de recherche** sur 8000 KHz ou 1000 KHz.

Si vous sélectionnez 1000 KHz, le téléviseur effectuera une recherche détaillée. La durée de recherche augmentera alors en conséquence. Une fois terminé, appuyez sur le bouton **OK** pour lancer la recherche automatique. Le téléviseur cherchera et gardera les émissions disponibles.

### Lecture de média via entrée USB

• Vous pouvez connecter un lecteur de disque dur USB ou une carte mémoire USB à votre téléviseur grâce aux entrées USB du téléviseur. Cette option vous donne la possibilité de lire des fichiers mémorisés dans un disque USB. 2.5" Les disques durs externes de 2,5 et 3,5 pouces (hdd avec alimentation externe) sont pris en charge.

**IMPORTANT !** Vous devez sauvegarder vos fichiers avant d'effectuer tout branchement au téléviseur afin d'éviter de probables pertes de données. Veuillez remarquer que la responsabilité du fabricant ne saurait être engagée en cas de dommage de fichier ou de perte de données. Il est possible que certains types de périphériques USB (à l'exemple des lecteurs MP3) ou des lecteurs de disque dur/cartes mémoires USB soient incompatibles avec ce téléviseur. Le téléviseur prend en charge le formatage de disque FAT32 et **NTFS**. Toutefois, l'enregistrement ne sera pas possible avec les disques formatés NTFS. Remarque Pendant le formatage d'un disque dur USB d'une capacité de 1TO (Tera Octet), il peut arriver que vous soyez confronté à certains problèmes au cours du processus de formatage.

Il est très dangereux de brancher et de débrancher les périphériques USB avec une certaine rapidité. Évitez de brancher et de débrancher le lecteur avec une certaine rapidité. Ceci peut physiquement endommager le lecteur USB et surtout le périphérique USB lui-même. Ne jamais enlever l'USB durant la lecture d'un fichier.

### Menu Navigateur média

Vous pouvez lire les fichiers de photo, de musique, et de film stockés sur un disque USB en connectant ce dernier à votre téléviseur et en utilisant l'écran du navigateur média. Pour ce faire, procédez comme suit: Branchez un disque USB à l'une des entrées USB située sur le côté du téléviseur.

Vous pouvez brancher jusqu'à deux périphériques USB à votre téléviseur. Si les deux périphériques contiennent des fichiers de musiques, de photos, ou de vidéos, l'OSD de sélection de l'USB s'affichera à l'écran. Le premier périphérique USB connecté au téléviseur sera le lecteur USB 1. Sélectionnez un périphérique à l'aide de la touche "▼" ou "▲" et appuyez sur OK.

Appuyez sur le bouton "**MENU**" et sélectionnez l'onglet Navigateur média en utilisant les boutons **Gauche/Droite** et **OK**. L'écran principal du navigateur média s'affiche. Vous pouvez afficher le contenu correspondant en sélectionnant l'onglet Vidéo, musique ou Image. Suivez

les indications du bouton sous chaque menu à l'écran pour les options de lecture média.

Vous pouvez régler les préférences de votre navigateur média grâce à la boîte de dialogue Réglages.

### Changement de la taille d'une image : Formats d'image

Les programmes peuvent être regardés dans différents formats d'image, en fonction de la transmission reçue. Vous pouvez modifier le format de l'image (la taille de l'image) du téléviseur pour afficher l'image dans des modes zoom différents. Appuyez sans interruption sur le bouton **SCREEN (ECRAN)** pour modifier la taille de l'image. **Vous pouvez passer à l'option Ecran Haut ou Bas en utilisant les boutons "▼" ou "▲" tandis que dans 14:9 Zoom, Cinéma ou Sous-titre.**

### Utilisation de la liste de chaînes



Le téléviseur trie toutes les stations mémorisées dans la liste des chaînes. Vous pouvez modifier cette liste de chaînes, configurer les favoris ou les stations actives à inclure dans la liste en utilisant les options Liste de chaînes. Pressez le bouton **MENU** pour afficher le menu Principal. Sélectionnez la rubrique Channel List (Liste des chaînes) en utilisant le bouton "**Gauche**" ou "**Droite**". Appuyez sur **OK** pour afficher le contenu du menu. Sélectionnez l'option **Modifier la liste des chaînes** pour gérer toutes les chaînes mémorisées. Utilisez les boutons **haut** et **bas** et **OK** pour sélectionner l'option **Modifier la liste des chaînes**. Appuyez sur les touches "**Haut**" ou "**Bas**" pour sélectionner la chaîne à utiliser. Appuyez sur les touches **Gauche** ou **Droite** pour sélectionner une fonction dans le menu Channel List Tableau des programmes. Utilisez les touches **P+/P-** pour faire défiler les pages. Appuyez sur la touche **MENU** pour quitter.

### Trier une liste de chaînes

Vous pouvez sélectionner les émissions à inclure dans la liste des chaînes. Pour afficher les types de diffusions spécifiques, vous devez utiliser l'option Liste de chaîne active. Sélectionnez Liste de chaînes actives à partir du menu Liste de chaînes en utilisant le bouton "▼" ou "▲" Appuyez sur la touche **OK** pour continuer. Vous pouvez sélectionner un type de diffusion à partir de la liste en utilisant les boutons "◀" ou "▶" et **O**

## Options et fonctions du menu

Contenu du menu Image	
<b>Mode</b>	Pour vos besoins de visualisation, vous pouvez régler l'option de Mode liée. Le mode Image peut être réglé sur l'une de ces options: <b>Cinéma, Jeu, Dynamique</b> et <b>Naturel</b> .
<b>Contraste</b>	Règle les valeurs de l'éclairage et de l'obscurité de l'écran.
<b>Luminosité</b>	Règle la valeur de luminosité de l'écran.
<b>Netteté</b>	Définit la valeur de netteté des objets affichés à l'écran.
<b>Couleur</b>	Règle la valeur de la couleur, règle les couleurs.
<b>Mode Économie d'énergie</b>	pour définir le mode Economie d'énergie sur Eco, Image Désactivée, et Désactivé. Reportez-vous à la section "Informations à caractère environnemental" dans le présent manuel pour de plus amples informations relatives au Mode Economie d'énergie.
<b>Rétroéclairage (en option)</b>	Cette option contrôle le niveau de rétroéclairage qui peut être défini sur les modes Auto, Maximum, Minimum et Eco. La fonction de rétroéclairage sera inactive si le mode Economie d'énergie est réglé sur Activé. Le mode Rétroéclairage ne peut être activé en mode VGA ou Navigateur multimédia ou lorsque le mode Image est défini sur Jeu.
<b>Réduction du bruit</b>	Si le signal de diffusion est faible et que l'image est bruyante, utilisez le réglage de <b>Réduction de bruit</b> pour réduire l'intensité du bruit. Le mode Réduction de bruit peut être réglé sur l'une de ces options: <b>Faible, Moyen, Haut</b> ou <b>Désactivé</b> .
Paramètres avancés	
<b>Contraste dynamique</b>	Vous pouvez modifier le taux de contraste grâce à la fonction Contraste dynamique. Le contraste dynamique peut être réglé sur l'une de ces options: <b>Faible, Moyen, Haut</b> ou <b>Désactivé</b> .
<b>Température de couleur</b>	Règle le ton de la couleur désirée.
<b>Zoom image</b>	Cette option définit la taille de l'image sur <b>Auto,16:9, Sous-titre,14:9, 14:9 Zoom, 4:3</b> ou <b>Cinéma</b> .
<b>HDMI True Black</b>	Lorsque vous regardez le téléviseur à partir de la source HDMI, cette option est visible dans le menu Paramètres de l'image. Vous pouvez utiliser cette option pour renforcer la noirceur de l'image.
<b>Mode Film</b>	Les films sont enregistrés à un nombre d'images par seconde différent des programmes de télévision normaux. Activez cette fonction lorsque vous regardez des films afin de mieux visualiser les images accélérées.
<b>Couleur de peau</b>	Ajustez la couleur de peau souhaitée.
<b>Changer de couleur</b>	Règle le ton de la couleur désirée.
<b>Gain RGB</b>	Appuyez sur la touche <b>OK</b> pour modifier RGB gain. Vous pouvez configurer les valeurs de la température de couleur à l'aide de la fonctionnalité Gain RGB.
<b>Réinitialiser</b>	Réinitialise les paramètres d'image aux valeurs par défaut.
<b>Autoposition (en mode PC)</b>	Optimise automatiquement l'affichage. Appuyez sur OK pour optimiser.
<b>Position H (en mode PC)</b>	Cette rubrique change l'image horizontalement vers le côté droit ou gauche de l'écran.
<b>Position V (en mode PC)</b>	Cet élément déplace l'image verticalement vers le haut ou le bas de l'écran.
<b>Fréquence pilote (en mode PC)</b>	Les réglages de la fréquence pilote corrigent les interférences qui apparaissent comme des lignes verticales dans l'image pour des présentations telles que les feuilles de calcul, les paragraphes ou les textes dans des polices plus petites.
<b>Phase (en mode PC)</b>	Selon la résolution et la fréquence de balayage que vous saisissez pour le téléviseur, vous pouvez voir une image voilée ou bruitée à l'écran. Dans un tel cas vous pouvez utiliser cet élément pour obtenir une image claire par essais et erreurs.
<i>En mode VGA (PC), certains éléments du menu Image seront indisponibles. Au contraire, les paramètres du mode VGA seront ajoutés aux paramètres Image en mode PC.</i>	

## Options et fonctions du menu

Contenu du menu Son	
<b>Volume</b>	Ajuste le niveau du volume:
<b>Égaliseur:</b>	Dans le menu égaliseur, le préréglage peut être changé pour <b>Musique, Film, Voix, Plat, Classique</b> et <b>Utilisateur</b> . Appuyez sur la touche <b>MENU</b> pour retourner au menu précédent. <i>Les réglages du menu Egaliseur ne peuvent être modifiés manuellement que lorsque le mode Egaliseur se trouve à Utilisateur.</i>
<b>Balance</b>	Ce paramètre s'utilise pour accentuer la balance des haut-parleurs gauche ou droit.
<b>Casque</b>	Règle le volume du casque.
<b>Mode Son</b>	Vous pouvez sélectionner le mode Mono, Stéréo, Dual I ou Dual II, seulement si la chaîne sélectionnée prend en charge ce mode.
<b>AVL</b>	La fonction de limitation automatique de volume AVL règle le son dans le but d'obtenir un niveau de sortie fixe entre les programmes (par exemple, le niveau de volume des publicités tend à être plus élevé que celui des programmes).
<b>Basse dynamique (facultatif)</b>	Permet d'activer ou de désactiver la basse dynamique
<b>Sortie Digitale</b>	Règle le type de sortie audio numérique.
Installation et Réglage Le Contenu du Menu	
<b>Balayage de chaîne automatique (Nouveau réglage)</b>	Affiche les options de réglage automatique. <b>Antenne numérique</b> : Recherche et enregistre les chaînes DVB. <b>Câble numérique</b> : Recherche et enregistre les chaînes câblées DVB. <b>Analogique</b> : Recherche et mémorise les stations analogiques. <b>Antenne analogique et numérique</b> : Recherche et enregistre les chaînes DVB et analogiques. <b>Câble analogique et numérique</b> : Recherche et enregistre le câble DVB et analogiques.
<b>Balayage de chaîne manuel</b>	Cette fonction peut être utilisée pour une entrée de diffusion directe.
<b>Recherche des chaînes réseau</b>	Recherche les chaînes correspondante dans le système de diffusion.
<b>Réglage fin (analogique)</b>	Vous pouvez utiliser ce réglage pour la recherche fine de chaînes analogiques. Cette option est disponible uniquement si des chaînes analogiques sont mémorisées.
<b>Première installation</b>	Supprime tous les paramètres et toutes les chaînes mémorisées, réinitialise le téléviseur suivant les paramètres d'usine, et lance la première installation. Vous pouvez suivre les instructions figurant dans la section d'Installation initiale, pour plus d'informations sur ce processus.

## Options et fonctions du menu

Contenu du menu Réglages	
<b>Accès conditionnel</b>	Contrôle les modules d'accès conditionnel lorsqu'ils sont disponibles.
<b>Langue</b>	Configure les paramètres linguistiques.
<b>Parental</b>	Configure les réglages parentaux.
<b>Minuteries</b>	Règle les minuteries des programmes sélectionnés.
<b>Configuration Enregistrements</b>	Affiche le menu Configuration Enregistrements
<b>Date/Heure</b>	Sélectionne la date et l'heure.
<b>Sources</b>	Active ou désactive les options sources sélectionnées.
<b>Autres réglages: Affiche les autres options de réglage du téléviseur.</b>	
<b>Temporisation du menu</b>	Change la durée de temporisation des écrans de menu.
<b>Balayage des chaînes cryptées</b>	Lorsque ce paramètre est activé, le processus de recherche localisera également les chaînes cryptées. Si le réglage est paramétré sur <b>Désactivé</b> , les chaînes cryptées ne seront pas localisées en recherche automatique ou manuelle.
<b>Fond bleu</b>	Active ou désactive le système du fond bleu quand le signal est faible ou absent.
<b>Mise à jour du logiciel</b>	Pour vous assurer que votre téléviseur dispose en permanence des dernières informations de mise à niveau, vous pouvez utiliser ce réglage. Pour un bon fonctionnement, veuillez vous assurer que le téléviseur est réglé en mode de veille.
<b>Version de l'application:</b>	Affiche Version de l'application.
<b>Malentendant</b>	Si le diffuseur active un quelconque signal particulier concernant le son, vous pouvez activer ce paramètre afin de recevoir de tels signaux.
<b>Description Audio</b>	La description audio renvoie à une piste de narration supplémentaire réservée aux déficients visuels et malentendants. Vous ne pouvez utiliser cette option que si le diffuseur la prend en charge.
<b>Mise hors tension automatique du téléviseur</b>	Vous pouvez définir la valeur de délai d'attente de la fonction de mise hors tension automatique. Une fois cette valeur de délai d'attente atteinte et le téléviseur ne reçoit aucune commande relative à l'heure sélectionnée, le téléviseur s'arrête.
<b>Mode Magasin</b>	Si vous regardez la télévision dans un magasin, vous pouvez activer ce mode. Lorsque le mode Magasin est activé, certains éléments du menu TV peuvent ne pas être disponibles pour réglage. Les fonctionnalités de votre téléviseur apparaîtront en haut de l'écran
<b>Recherche en mode Veille (en option)</b>	Si vous faites passer l'option Veille à l'option Désactivé, cette fonction ne sera pas disponible. Pour utiliser l'option de recherche en mode de veille, veuillez vous assurer d'avoir activé l'option Recherche en mode de veille. Si l'option Recherche en mode de veille est définie sur Activé, lorsque le téléviseur est en mode de veille, les chaînes disponibles seront recherchées. Si le téléviseur trouve des chaînes manquantes ou nouvelles, un écran de menu s'affichera, vous demandant si vous souhaitez appliquer ou non ces changements. La liste des chaînes sera apportée et changée ensuite prête à l'emploi Activez le réglage recherche en mode de veille afin d'activer votre téléviseur pour actualiser la fréquence de diffusion de l'émetteur, automatiquement, la définition de diffusion et les changements similaires.

## Guide électronique de programmes (EPG)

Certaines chaînes, mais pas toutes, affichent des informations portant sur l'émission en cours et l'émission suivante. Appuyez sur le bouton **GUIDE** pour accéder au menu **EPG**.

Chaînes	Événement actuel	Prochain événement
14. STAR TV	Listin Döküme Küçük Seyler	Rüno Bahar
15. TV8	Pas d'informations	Pas d'informations
16. TNT	Ömer (çalaki) la Hayatın Şifreleri	İzdivaç
17. FOX	Pas d'informations	Pas d'informations
18. Cine5	Pas d'informations	Pas d'informations
19. 24	Pas d'informations	Pas d'informations
20. e2	Pas d'informations	Pas d'informations
21. Bloomberg HT	Pas d'informations	Pas d'informations
22. BEYAZ TV	Pas d'informations	Pas d'informations
23. KANAL 7	Pas d'informations	Pas d'informations

**HAUT/BAS/GAUCHE/DROIT**: Permet de naviguer dans le menu EPG

**OK**: Affiche les options de répétition.

**INFO**: Affiche des informations détaillées sur le programme sélectionné.

**VERT**: Permet de passer à la Liste des Programmes du menu EPG.

**JAUNE**: Permet de passer à la Chronologie des Programmes du menu EPG.

**BLEU**: Affiche les options de filtre.

**REDAIS (ENREGISTRER)**: le téléviseur commencera à enregistrer le programme sélectionné. Vous pouvez appuyer une nouvelle fois pour interrompre l'enregistrement.

**IMPORTANT**: Pour enregistrer un programme, vous devez d'abord connecter votre lecteur USB à votre téléviseur que vous aurez auparavant pris le soin d'éteindre. Allumez ensuite le téléviseur afin d'activer la fonction d'enregistrement. Dans le cas contraire, l'option d'enregistrement ne sera pas disponible.

**Remarque**: Pendant l'enregistrement, il est impossible de basculer d'une diffusion ou d'une source différente.

### Options du programme

Dans le menu EPG, appuyez sur la touche **OK** pour accéder au menu Options de l'événement.

#### Sélectionner une chaîne

Dans le menu EPG, grâce à cette option, vous pouvez passer à la chaîne sélectionnée.

#### Enregistrer / Supprimer le minuteur d'enregistrement

Après avoir sélectionné un programme dans le menu EPG, appuyez sur la touche **OK** pour afficher l'écran Options. Sélectionnez l'option "Enregistrement" et appuyez sur la touche **OK**. À l'issue de cette opération, un enregistrement est programmé pour l'élément sélectionné.

Pour annuler un enregistrement existant, sélectionnez le programme enregistré et appuyez sur la touche **OK**. Ensuite, sélectionnez l'option "**Supprimer l'enreg.**"

**Minuteur**. L'enregistrement sera annulé

Régler la minuterie / Supprimer la minuterie

Après avoir sélectionné un programme dans le menu EPG, appuyez sur la touche **OK** pour afficher l'écran Options. Sélectionnez l'option **Régler la minuterie sur Événement** et appuyez sur la touche **OK**. Vous avez la possibilité de définir une minuterie pour les programmes à venir. Pour annuler une minuterie existante, sélectionnez le programme en question et appuyez sur la touche **OK**. Sélectionnez ensuite l'option **Supprimer la minuterie**. La minuterie sera annulée.

**Remarque**: Il est impossible d'enregistrer ou de définir une minuterie pour deux émissions distinctes ou plus au cours du même intervalle de temps.

### Enregistrement d'un programme

**IMPORTANT**: Au cours de l'utilisation d'un nouveau lecteur de disque dur USB, il est conseillé de procéder dans un premier temps au formatage du disque à l'aide de l'option "Formater le disque" de votre téléviseur.

Pour enregistrer un programme, vous devez d'abord connecter votre lecteur USB à votre téléviseur que vous aurez auparavant pris le soin d'éteindre. Allumez ensuite le téléviseur afin d'activer la fonction d'enregistrement.

Pour utiliser la fonction d'enregistrement, vous devez connecter un disque USB ou un lecteur de disque dur externe au téléviseur. Veillez ensuite à ce que le disque USB branché ait une capacité minimale de 1 Go et une compatibilité de vitesse de 2.0. Si le périphérique USB connecté ne prend pas en charge la vitesse 2.0, un message d'erreur s'affichera.

**Remarque**: Les programmes enregistrés sont mémorisés dans le disque USB. Si vous le souhaitez, vous pouvez enregistrer/copier les enregistrements sur un ordinateur; toutefois, ces fichiers ne peuvent y être lus. Seul votre téléviseur peut vous permettre de lire les enregistrements.

**Remarque**: Un retard Lip Sync peut survenir pendant le décalage temporel. L'enregistrement radio n'est pas supporté. Le téléviseur peut enregistrer des programmes de plus de dix heures de temps.

Les programmes enregistrés sont divisés en partitions de 4 Go.

Si la vitesse d'écriture du disque USB connecté est insuffisante, l'enregistrement peut échouer et l'option de décalage peut ne pas être disponible.

L'enregistrement des programmes HD peut occuper un espace plus considérable sur le disque USB en fonction de la résolution de la diffusion. Pour cette raison, il est recommandé d'utiliser les lecteurs de disques durs USB pour l'enregistrement des programmes HD.

Évitez de débrancher l'USB/HDD pendant l'enregistrement. Si vous le faites, vous courez le risque d'endommager l'USB/HDD connecté.

Le support multipartition est disponible. Au trop de partitions différentes sont prises en charge. Si le disque a plus de deux partitions, une panne peut

survenir. La première partition du disque USB est utilisée pour les options PVR disponibles. Elle doit également être formatée comme partition primaire à utiliser pour les options PVR disponibles.

Certains paquets de flux peuvent ne pas être enregistrés à cause des problèmes de signal. Par conséquent, il peut arriver que des vidéos soient gelées pendant la lecture.

Les touches Enregistrement, Lecture, Pause, Affichage (pour PlaylistDialog) ne peuvent être utilisées lorsque l'option Télétexte est sur ON (MARCHE). Si un enregistrement démarre à partir de la minuterie lorsque le télétexte est activé sur ON, le télétexte est automatiquement désactivé. L'utilisation du télétexte est également désactivée pendant un enregistrement ou une lecture en cours.

## Enregistrement du décalage temporel

Appuyez sur la touche **||** (PAUSE) pendant que vous regardez une diffusion pour basculer en mode de décalage temporel (timeshifting). En mode de décalage temporel, le programme marque une pause et est simultanément enregistré dans le disque USB connecté (\*). Appuyez à nouveau sur la touche **▶** (PLAY) (LECTURE) pour regarder le programme en pause à partir du moment où il a été interrompu. La barre d'informations affichera l'écart de décalage entre le programme réel et le programme décalé.

## Enregistrement instantané

Appuyez sur la touche **●** (ENREGISTREMENT) pour lancer l'enregistrement instantané d'un programme pendant que vous le regardez. Vous pouvez appuyer à nouveau sur la touche **●** (ENREGISTREMENT) de la télécommande pour enregistrer l'émission suivante sur l'EPG. Dans ce cas, l'écran affichera les émissions programmées pour l'enregistrement. Appuyez sur la touche **■** (STOP) pour annuler l'enregistrement instantané. Au cours de l'enregistrement, il est impossible de basculer d'une diffusion ou d'une source différente et d'afficher le navigateur média.

*Remarque: While recording a programme or during the timeshifting, a warning message appears on the screen if your USB device speed is not sufficient.*

## Regarder les programmes enregistrés

Dans le menu principal, utilisez les boutons "**◀**" ou "**▶**" pour sélectionner le navigateur multimédia. **Sélectionnez l'option Bibliothèque** des enregistrements en appuyant sur la touche "**◀**" ou "**▶**" et validez à l'aide du bouton **OK** pour entrer. La bibliothèque des enregistrements s'affiche. Sélectionnez un élément enregistré dans la liste (s'il a été précédemment enregistré) en vous servant de la touche "**▼**" / "**▲**". Appuyez sur la touche **OK** pour afficher les **options d'affichage**. Sélectionnez une option grâce aux touches "**▼**" / "**▲**" ou OK.



Options de lecture disponibles:

- Lire à partir du début: Lit l'enregistrement à partir du début.
- Reprendre: Recommence les enregistrements.
- Lire à partir d'ici: Spécifie un point de lecture.

Remarque L'affichage du menu principal et les rubriques du menu seront indisponibles pendant la lecture.

Appuyez sur la touche **■** (STOP) pour mettre fin à une lecture et retourner à la Bibliothèque des enregistrements

## Ralenti avant

Si vous appuyez sur la touche **||** (PAUSE) pendant que vous regardez les programmes enregistrés, l'option de ralenti avant sera disponible. Vous pouvez utiliser la touche **▶▶** pour le ralenti avant. Pour modifier la vitesse du ralenti avant, appuyez sur la touche **▶▶**.

## Bibliothèque des enregistrements

Pour afficher la liste des enregistrements, sélectionnez l'option « **Bibliothèque des enregistrements** » et appuyez sur le bouton **OK**. La bibliothèque des enregistrements s'affiche avec les enregistrements disponibles. Tous les enregistrements sont conservés dans une liste prévue dans la bibliothèque des enregistrements.

**▶ (Reprendre):** Recommence les enregistrements.

**Bouton ROUGE (Supprimer):** efface l'enregistrement sélectionné.

**Bouton VERT (Modifier) :** Apporte des modifications à l'enregistrement sélectionné.

**Bouton BLEU (Trier):** Change l'ordre des enregistrements. Vous pouvez effectuer votre sélection à partir d'une gamme variée d'options de tri.

**Bouton OK:** Active le menu des options de lecture :

**INFO (Détails):** affiche en détail la description courte des programmes.

## Configuration Enregistrements

Sélectionnez l'option Configuration des Enregistrements dans le menu Réglages pour configurer les paramètres d'enregistrement.

**Formater le disque :** Vous pouvez utiliser l'option de formatage de disque pour formater le disque USB branché. IMPORTANT: Veuillez noter que TOUTES les données contenues dans le disque USB seront perdues et le format du disque sera converti à FAT32



si vous activez cette option. Par ailleurs, si votre disque USB connaît des dysfonctionnements, vous pouvez essayer de formater le disque USB. Dans la plupart des cas, le fait de formater le disque USB résout le problème; toutefois, TOUTES les données contenues dans le disque USB seront perdues en pareille situation.

**Remarque.** Si le message "USB trop lent" s'affiche à l'écran au début d'un enregistrement, essayez de recommencer l'enregistrement. Si le même message d'erreur s'affiche, il est possible que votre disque USB n'ait pas la vitesse requise. Essayez de connecter un autre disque USB.

## Télétexte

**"TXT" Télétexte / Mix** Active le mode télétexte lorsque vous l'appuyez une fois. Appuyez une nouvelle fois pour mettre l'écran du télétexte au-dessus du programme (mélange). Si vous appuyez à nouveau, vous quitterez le mode télétexte.

**"ARRIERE" Index** Sélectionne la page d'index du télétexte.

**Révéler INFO:** Révèle les informations cachées (par ex. solutions de jeux).

**OK Retenir:** Retient une page de texte au moment opportun. Appuyez à nouveau pour reprendre.

**"◀"/"▶"** Pages de sous-code: Sélectionne les pages de signaux d'affichage quand le télétexte est activé.

**P+ / P- et numéros de 0 à 9 :** Appuyez pour sélectionner une page.

**Remarque:** La plupart des stations TV utilisent le code 100 pour leurs pages d'index.

Votre TV prend en charge les systèmes **FASTEXT** et **TOP text**. Lorsque ces systèmes sont disponibles, les pages sont divisées en groupes ou en sujets. Lorsque le système **FASTEXT** est disponible, certaines sections d'une page de télétexte prennent un code de couleur et peuvent être sélectionnées en pressant les boutons colorés. Appuyez sur un bouton de couleur correspondant à vos besoins. Les textes colorés apparaîtront, indiquant quels boutons colorés utiliser lorsque la transmission **TOP text** est présente. Le fait d'appuyer sur les touches "▼" ou "▲" nécessitera la page suivante ou précédente respectivement.

## Télétexte numérique (Réservé au RU)

• Appuyez sur le bouton **TXT** L'information du télétexte numérique apparaît. Utilisez les touches colorées, les touches du curseur et la touche **OK**.

La méthode de fonctionnement peut différer selon le contenu du télétexte numérique. Suivre les instructions affichées à l'écran télétexte numérique.

Quand le bouton "**TXT**" est pressé, la TV revient à la diffusion télévisée.

## Mise à jour du logiciel

Votre téléviseur a la possibilité de rechercher et d'effectuer la mise à jour de nouveaux logiciels sur les chaînes de télévision. Pour rechercher les chaînes de diffusion, le téléviseur cherche les chaînes disponibles mémorisées dans vos paramètres. Avant

toute recherche de mise à jour de logiciel donc, il est conseillé d'effectuer une recherche automatique et d'effectuer la mise à jour de toutes les chaînes disponibles.

## 1) Recherche de mise à jour de logiciels à travers l'interface utilisateur

- Il est possible d'effectuer une recherche manuelle pour vérifier si une nouvelle mise à jour de logiciel est disponible pour votre téléviseur.
- Parcourez simplement le menu principal. Choisissez **Paramètres** et sélectionnez le menu **Autres paramètres**. Dans le menu **Autres paramètres**, sélectionnez l'élément **Mise à jour de logiciel** et appuyez sur le bouton **OK** pour ouvrir le menu **Options de mise à jour**.
- Dans le menu **Options de mise à jour**, sélectionnez l'élément **Rechercher les mises à jour** et appuyez sur le bouton **OK**.
- Si une mise à jour est disponible, il commence à la télécharger. Une barre de progression indique le temps de téléchargement restant. Lorsque le téléchargement est effectué avec succès, un message s'affiche et vous invite à redémarrer pour activer le nouveau logiciel. Appuyez sur **OK** pour poursuivre l'opération de redémarrage.

## 2) Recherche en arrière-plan et mode de mise à jour

- Lorsque votre poste de télévision est connecté à Internet, il recherche d'importantes mises à jour de logiciels en arrière-plan. S'il en trouve une, il le télécharge en toute discrétion. Lorsque le téléchargement est effectué avec succès, un message s'affiche et vous invite à redémarrer pour activer le nouveau logiciel. Appuyez sur **OK** pour poursuivre l'opération de redémarrage.

## 3) Recherche en arrière-plan et mode de mise à jour

- Si l'option **Recherche automatique** du menu **Options de mise à jour** est active, le téléviseur se met automatiquement en marche à 3 heures du matin et lance la recherche de chaînes de diffusion pour la mise à jour du nouveau logiciel. Si un nouveau logiciel est trouvé et téléchargé avec succès, le téléviseur commence à fonctionner avec la nouvelle version du logiciel au prochain démarrage.

**Remarque relative au redémarrage :** Le redémarrage est la dernière étape du processus de mise à jour d'un logiciel lorsque le téléchargement de celui-ci a été effectué avec succès. Pendant le redémarrage, le téléviseur réalise des initialisations finales. Pendant l'opération de redémarrage, le panneau d'alimentation se ferme et le DEL avant le signale par un clignotement. Environ 5 minutes plus tard, le téléviseur redémarre avec un nouveau logiciel activé.

- Si celui-ci ne démarre pas après 10 minutes, débranchez-le, patientez 10 autres minutes, puis branchez à nouveau. Il devrait s'ouvrir en toute sécurité, doté d'un nouveau logiciel. Si le téléviseur ne se remet toujours pas en marche, veuillez encore débrancher et brancher un certain nombre de fois encore. Si votre appareil ne parvient toujours

pas à fonctionner, veuillez contacter le service d'assistance à la clientèle pour obtenir de l'aide.

**Attention :** Évitez de débrancher le téléviseur lorsque le voyant DEL clignote pendant le redémarrage. Si vous le faites, votre téléviseur peut ne plus fonctionner correctement et vous aurez à le confier à un technicien agréé uniquement.

## Dépannage

### Persistence d'image - fantômes

Veillez noter qu'une incrustation peut se produire en affichant une image persistante. La persistance d'image d'un téléviseur LED peut disparaître après quelque temps. Essayez d'éteindre le téléviseur pendant un moment. Pour éviter qu'une telle situation ne se produise, ne laissez pas l'écran en image fixe pendant longtemps.

### Pas d'alimentation

Si votre téléviseur n'est pas alimenté, vérifiez le cordon d'alimentation est branché à la prise de secteur.

### Mauvaise qualité d'image

1. Avez-vous sélectionné le système de TV approprié ?
2. Est-ce que votre téléviseur ou votre antenne sont très proches d'un appareil audio qui n'est pas branché à la terre ou d'une lumière au néon, etc. ?
3. Des montagnes ou de hauts bâtiments peuvent être à l'origine des images doubles et des images fantômes. Parfois, vous pouvez améliorer la qualité de l'image en changeant la direction de l'antenne. Est-ce que l'image ou le télétexte sont méconnaissables ?
4. Vérifiez si vous avez introduit la fréquence appropriée.
5. Veuillez régler à nouveau les chaînes.
6. La qualité d'image peut se dégrader lorsque deux périphériques sont connectés au téléviseur en même temps. Dans un tel cas, déconnectez l'un des appareils.

### Pas d'image

1. Aucune image signifie que votre téléviseur ne reçoit aucune transmission. Avez-vous appuyé sur les boutons appropriés de la télécommande ? Essayez une nouvelle fois. Assurez-vous également que la bonne source d'entrée a été sélectionnée..
2. Est-ce que l'antenne est correctement branchée ?
3. Est-ce que les prises sont correctement branchées à la prise d'antenne ?
4. Est-ce que le câble d'antenne est endommagé ?
5. Les fiches appropriées sont-elles utilisées pour brancher l'antenne ?
6. En cas d'incertitudes, veuillez contacter votre fournisseur.

### Pas de son

1. Est-ce que le téléviseur est réglé pour couper le son ? Pour annuler la coupure de son, appuyez sur le bouton "X" ou augmenter le volume.

2. Le son sort d'un seul haut-parleur. Est-ce que la balance est à l'extrémité d'une direction ? Consultez le menu Son.

### Télécommande - ne fonctionne pas

Votre téléviseur ne répond pas à la télécommande. Il est possible que les piles soient déchargées, vous pouvez sinon utiliser les boutons situés sur le téléviseur. (\* Cette option n'est possible que lorsque le contrôle parental n'est pas activé.)

### Les sources d'entrée - ne peuvent pas être sélectionnées.

1. Si vous ne pouvez sélectionner aucune source d'entrée, il est possible qu'aucun périphérique ne soit connecté.
2. Vérifiez les câbles AV et les branchements si vous avez essayé de brancher un appareil.

### Enregistrement non disponible

Pour enregistrer un programme, vous devez d'abord connecter votre lecteur USB à votre téléviseur que vous aurez auparavant pris le soin d'éteindre. Allumez ensuite le téléviseur afin d'activer la fonction d'enregistrement. Dans le cas contraire, l'option d'enregistrement ne sera pas disponible. Si vous ne pouvez pas effectuer un enregistrement, essayez d'éteindre le téléviseur et d'insérer à nouveau le périphérique USB.

Pendant que la télé reste éteinte.

### Le périphérique USB est trop lent

Si le message "USB trop lent" s'affiche à l'écran au début d'un enregistrement, essayez de recommencer l'enregistrement. Si le même message d'erreur s'affiche, il est possible que votre disque USB n'ait pas la vitesse requise. Essayez de connecter un autre disque USB.

Fabriqué sous licence de Dolby Laboratories.

### RECONNAISSANCE DE MARQUE COMMERCIALE

Dolby et le symbole du double D sont des marques commerciales de Dolby Laboratories.



### Informations applicables aux utilisateurs concernant la mise au rebut de l'ancien appareil et des piles

[Seulement Union européenne]

Ce symbole indique que l'équipement ne doit pas être éliminé comme un déchet domestique. Si vous devez éliminer le poste ou les piles, veuillez considérer les systèmes ou infrastructures de collecte pour un recyclage approprié.

**Remarque :** Le symbole Pb en dessous du symbole pour les piles indique que ces piles contiennent du plomb.





Batterie

Produits

## Modes d'affichage typiques d'une PC

Le tableau ci-après est une illustration de quelques modes d'affichage vidéo typiques. Votre téléviseur ne peut pas prendre en charge toutes les résolutions. Votre téléviseur prend en charge jusqu'à 1920x1080.

Index	Résolution	Fréquence
1	640x350p	60 Hz
2	640x400p	60 Hz
3	1024x768	60 Hz
4	1280x768	60 Hz
5	1360x768	60 Hz
6	720x400	60 Hz
7	800x600	56 Hz
8	800x600	60 Hz
9	1024x768	60 Hz
10	1024x768	66 Hz
11	1280x768	60 Hz
12	1360x768	60 Hz
13	1280x1024	60 Hz
14	1280x960	60 Hz
15	1280x1024	60 Hz
16	1400x1050	60 Hz
17	1920x1080	60 Hz
18	1600x1200	60 Hz

## Spécifications

### TÉLÉDIFFUSION

PAL/SECAM B/G D/K K' I/I' L/L'

### RECEPTION NUMERIQUE

DVB-T MPEG2

DVB-T MPEG4 HD

*DVB-T MHEG-5 (Royaume-Uni uniquement)*

DVB-C MPEG2

DVB-C MPEG4 HD

### RÉCEPTION DE CANAUX

VHF (BANDE I/III)

UHF (BANDE U)

HYPERBANDE

### NOMBRE DE CANAUX PRÉRÉGLÉS

10000

### INDICATEUR DE CHAÎNE

Affichage à l'écran

### ENTRÉE D'ANTENNE RF

75 Ohms (Non équilibré)

### TENSION DE FONCTIONNEMENT

220-240V AC, 50 Hz.

### AUDIO

German + Nicam Stéréo

### PUISSANCE DE SORTIE AUDIO (W<sub>RMS</sub>) (10% THD)

2x2,5

### CONSOMMATION ÉLECTRIQUE (W)

50 W (max)

### PANNEAU

Écran 16 :9, Taille de l'écran 22"

### DIMENSIONS (mm)

DxLxH (Avec pied):134 x 516 x 352

Poids (en Kg):3,00

PxLxH (Sans pied): 35 x 516 x 317

Poids (en Kg):2,80

## Formats de fichier pris en charge pour le mode USB

Média	Extension de fichier	Format		Remarques (Résolution maximale/Débit binaire, etc.)
		Vidéo	Audio	
Film	.mpg .mpeg	MPEG1,2	MPEG Layer 1/2/3	MAX 1920x1080 @ 30P 20Mbit/sec
	.dat	MPEG1,2	MPEG2	
	.vob	MPEG2		
	.mkv	H.264, MPEG1,2,4	EAC3/ AC3	
	.mp4	MPEG4 Xvid 1.00, Xvid 1.01, Xvid 1.02, Xvid 1.03, Xvid 1.10-beta/1/2 H.264	PCM/MP3	
.avi	MPEG2, MPEG4  Xvid 1.00, Xvid 1.01, Xvid 1.02, Xvid 1.03, Xvid 1.10-beta/1/2 H.264	PCM		
Musique	.mp3	-	MPEG 1 Layer 1 / 2 (MP3)	32Kbps ~ 320Kbps(Débit binaire) 32KHz ~ 48KHz(Taux d'échantillonnage)
Photo	.jpg .jpeg	JPEG de base	-	max WxH = 15360x8640 4147200bytes
	.	JPEG Progressif	-	max WxH = 9600x6400 3840000bytes
	.bmp	-	-	max WxH = 9600x6400 3840000bytes
Sous-titre	.sub .srt	-	-	-

## Índice

Precauciones de Seguridad .....	37
Información medioambiental .....	39
Accesorios incluidos .....	40
TV - Funciones .....	40
Vista del televisor .....	40
Botones de Control y Funcionamiento del Televisor .....	40
Colocación de las Pilas en el Mando a Distancia .....	41
Conexión de Corriente y Antena/Cable .....	41
Vista del mando a distancia .....	42
Encendido y apagado .....	44
Instalación Inicial .....	44
Reproducción Multimedia a través de la Entrada USB .....	46
Cambio del tamaño de la imagen: Formatos de la imagen .....	46
Manejo de la Lista de Canales .....	46
Características y Funciones de los Menus .....	47
Características y Funciones de los Menus .....	48
Características y Funciones de los Menus .....	49
Guía de Programación Electrónica (EPG) .....	50
Grabación de un Programa .....	50
Grabación diferida (Timeshift) .....	51
Grabación Instantánea .....	51
Ver los programas grabados .....	51
Configuración de grabaciones .....	51
Teletexto .....	52
Actualización de software .....	52
Solución de Problemas y Consejos .....	53
Modos habituales de visualización de PC .....	54
Características Técnicas .....	55
Formatos de archivo admitidos en el modo USB ..	55

## Precauciones de Seguridad



**Por favour, lea estas intrucciones por complete antes de la instalaci3n y puesta en marcha del televisor.**

### Preparaci3n

Coloque el televisor sobre una superficie s3lida y llana. Para que el equipo se ventile adecuadamente, deje al menos 10 cm. de espacio libre a su alrededor. Para evitar cualquier tipo de avera o situaci3n inestable, no coloque ning3n objeto sobre el equipo. Utilice el aparato en climas moderados. Temperatura y humedad de funcionamiento: desde 5°C hasta 45°C, 85% de humedad relativa m3xima (sin bloquear las ranuras de ventilaci3n).

### Uso previsto

Este aparato sirve para recibir se1al de y mostrar programas de televisi3n. Las diferentes opciones de conexi3n suponen una expansi3n adicional a la recepci3n y posibles fuentes de visualizaci3n (otros aparatos externos). El aparato est3 dise1ado para funcionar en interiores secos. Est3 dise1ado solamente para uso dom3stico y no puede utilizarse para fines industriales y/o comerciales. Excluimos cualquier responsabilidad si el aparato no se utiliza para los fines para los cuales se dise13, o si se realiza en 3l cualquier modificaci3n. Si hace funcionar el televisor de LED en condiciones ambientales extremas, este puede resultar da1ado.



**ADVERTENCIA: ¡No deje nunca que ninguna persona (incluyendo ni1os) que tenga discapacidades f3sicas, sensoriales o mentales, o que carezca de experiencia o conocimientos, utilicen sin supervisi3n alguna ning3n aparato el3ctrico!**

**Los ni1os pueden no ser debidamente conscientes de los peligros. Las pilas pueden suponer un riesgo mortal si se tragan. Mantenga las pilas siempre fuera del alcance de los ni1os. Busque atenci3n m3dica de inmediato en caso de tragar una pila. Guarde tambi3n los pl3sticos de embalaje fuera del alcance de los ni1os. Existe riesgo de asfisia.**

### Fuente de alimentaci3n

- Utilice el televisor s3lo en enchufes CA a 220-240 V de 50 Hz.
-  **Advertencia: No deje** el televisor en modo en espera o en funcionamiento cuando salga de casa.

### Colocaci3n del televisor

- Para que el equipo se ventile adecuadamente, deje al menos 10cm de espacio libre a su alrededor.
- No bloquee ninguna de las ranuras de ventilaci3n.

- No coloque el televisor sobre superficies resbaladizas ni inestables, o podría caer.
- Para evitar daños al televisor, no coloque ningún objeto encima del mismo.
- Utilice el televisor solo en climas moderados.

### Cable y enchufe de corriente

- Se debe poder acceder fácilmente al cable de corriente. En caso de tormentas eléctricas, cuando salga de vacaciones, o cuando no vaya a utilizar el televisor durante un tiempo prolongado, desenchufe el aparato de la corriente.
- El enchufe de corriente sirve para desconectar el televisor de la electricidad y, por lo tanto, siempre debe estar accesible.
- No sitúe la unidad, ni ningún mueble, etc., sobre el cable de alimentación, ni lo pise.
- Agarre el cable de corriente por la clavija de enchufe; no desenchufe el televisor tirando del cable de corriente.
- No toque nunca el cable con las manos mojadas, pues podría causar un cortocircuito o una descarga eléctrica.
- No haga nunca un nudo en el cable ni lo empalme con otros cables.
- Coloque el cable de corriente de manera que nadie pueda pasar sobre él o pisarlo.
- Un cable deteriorado puede causar un incendio o provocar una descarga eléctrica. Deberá sustituirlo cuando esté dañado, siendo únicamente un profesional quien puede hacerlo.

### Humedad y agua

- **No** utilice este televisor en lugares húmedos y/o mojados (evite el baño, la pila de la cocina y lugares próximos a la lavadora).
- **No** esponga el televisor a lluvia ni al agua, pues podría ser peligroso.
- **No** coloque ningún objeto lleno de agua, como por ejemplo jarrones, encima del televisor. Evite goteos y salpicaduras.
- Si algún líquido u objeto sólido se introduce en el interior del televisor, desenchúfelo y contacte con personal técnico para que lo revise antes de ponerlo en marcha de nuevo.

### Ventilación

- Las ranuras y aperturas del televisor están diseñadas para proporcionar ventilación adecuada y garantizar un funcionamiento seguro.
- Para evitar el sobrecalentamiento del aparato, estas ranuras no deben bloquearse ni taparse en ningún caso.

### Fuentes de calor y llamas

- **No** esponga el televisor a la luz solar directamente ni a ninguna otra fuente de calor.
- **No** coloque el televisor cerca de llamas vivas o fuentes de calor intenso, como por ejemplo un radiador eléctrico.
- No sitúe fuentes de llamas vivas, como por ejemplo velas encendidas, encima del televisor..



### Volumen de los auriculares

- Un nivel excesivo de volumen en los auriculares puede provocar la pérdida de capacidad auditiva, tenga cuidado.

### Montaje sobre pared (opcional)

- En caso de instalar el televisor en la pared, y a fin de evitar cualquier lesión, debe hacerlo correctamente y según las instrucciones de instalación (si la opción está disponible).

### Pantalla LCD

- En ocasiones pueden aparecer en la pantalla unos pocos píxeles inactivos, como puntos fijos de color azul, verde o rojo. Tenga en cuenta que esto no afecta al funcionamiento del aparato.
- Tenga cuidado de no rallar la pantalla con las uñas ni con ningún otro objeto.

### Limpieza

- Antes de limpiar, desenchufe el aparato de la toma de corriente.
- **No** utilice limpiadores líquidos o en aerosol. Utilice un paño suave y seco.

## Información medioambiental

Este televisor está diseñado para consumir menos energía y salvaguardar el medio ambiente. No sólo ayuda así a salvar el medio ambiente, sino que también puede ahorrar dinero al reducir las facturas de electricidad gracias a la función de ahorro energético de este televisor. Para reducir el consumo de energía, deberá realizar los pasos siguientes:

Usted puede utilizar el modo de configuración de ahorro de energía, que se encuentra en el menú de imagen. Si activa el modo de ahorro de energía, el televisor pasará al mismo, y el nivel de luminancia del televisor se reducirá a un nivel óptimo. Tenga en cuenta que algunos ajustes de imagen no estarán disponibles para ser cambiados cuando el televisor esté en modo de ahorro de energía.



Es recomendable que apague o desenchufe el televisor cuando no lo esté utilizando. De este modo se reducirá también el consumo eléctrico.

Desenchufe el aparato de la corriente si va a estar fuera por mucho tiempo.

Es muy recomendable activar el modo de ahorro de energía para reducir su consumo energético anual. Y también se recomienda desenchufar el televisor de la corriente para ahorrar más energía cuando no lo utilice.

Ayúdenos a proteger el medio ambiente siguiendo estos pasos.

Información sobre reparaciones

Acuda a personal cualificado para el mantenimiento técnico del aparato. El televisor solamente debe ser reparado por personal técnico calificado. Contacte con su distribuidor local, donde adquirió el televisor, para mayor información.

## Accesorios incluidos

- Mando a Distancia
- Las pilas no está disponible
- Manual de Instrucciones
- Cable de Conexión AV Lateral

## TV - Funciones

- TV de cable/digital (DVB-T/C) completamente integrada
- Conexiones HDMI para vídeo y sonido digital.
- Entrada USB
- 10000 programas.
- Sistema de menús en pantalla.
- Toma de euroconector para dispositivos externos
- Sistema de sonido estéreo.
- Teletexto, fastext, TOP Text (texto sobre imagen).
- Conexión para auriculares.
- Sistema de programación automático (APS).
- Sintonización manual hacia adelante y hacia atrás.
- Apagado automático después de hasta seis horas.
- Temporizador.
- Bloqueo Infantil.
- Silenciado automático cuando no hay transmisión.
- Reproducción NTSC.
- Limitación automática del volumen (AVL, por sus siglas en inglés)
- PLL (Búsqueda de frecuencia por lazos de seguimiento de fase).
- Entrada de PC.
- Función "Conectar y Usar" (Plug&Play) para Windows 98, ME, 2000, XP, Vista, Windows 7.
- Modo de Juego (opcional)
- Función de desconexión de imagen.

## Vista del televisor

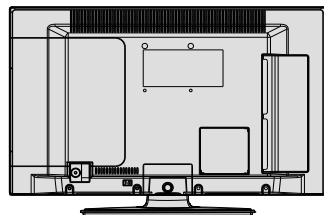
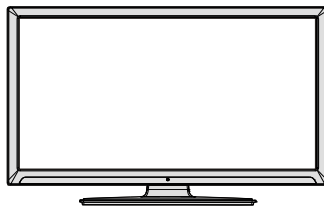

## Botones de Control y Funcionamiento del Televisor

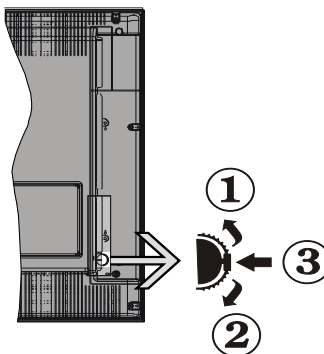

**1. Botón de dirección (Arriba)**

**2. Botón de dirección (Abajo)**

**3. Botón de Selección de Canal/Volumen/AV/Modo de Espera**

Puede utilizar los botones de dirección Arriba o Abajo para cambiar el volumen. Si desea cambiar de canal, pulse en el centro del botón Arriba/Abajo una vez (posición 3);

después muévase pulsando el botón hacia arriba o abajo. Si pulsa el centro del botón una segunda vez, se mostrará en pantalla el menú OSD de fuentes. Para seleccionar la fuente que quiera, mueva el interruptor hacia arriba o abajo y suéltelo después. Si aprieta en el centro del botón y lo mantiene pulsado unos segundos, el televisor pasará al modo de espera. No es posible mostrar el menú principal en pantalla mediante el botón de control.

## Manejo con el mando a distancia

Para acceder al menú principal, pulse el botón MENU del mando a distancia. Utilice las teclas izquierda y derecha para seleccionar una pestaña de menú, y pulse OK para acceder al mismo. Pulse las teclas izquierda, derecha, arriba o abajo para fijar una opción. Pulse las teclas RETURN o MENU para salir de un menú.

## Selección de entrada

Cuando termine de conectar los aparatos externos al televisor, puede alternar entre las distintas fuentes de entrada. Pulse el botón FUENTE del mando a distancia de forma consecutiva para seleccionar entre las distintas fuentes.

## Cambio de Canales y Volumen

Puede modificar el volumen con las teclas **V ^ / v** o cambiar de canal con las teclas **CH ^ / v** del mando a distancia.

## Colocación de las Pilas en el Mando a Distancia

1. Levante la tapa trasera del mando y tire suavemente hacia arriba.
2. Coloque dos pilas AAA. Asegúrese de que las polaridades + y - coinciden con los polos de las pilas en el compartimento, respetándolas.
3. Vuelva a colocar la tapa.



## Conexión de Corriente y Antena/Cable

**IMPORTANTE:** Este televisor está diseñado para funcionar con corriente alterna de 220-240 V, 50 Hz. Después de desembalar, permita que el televisor esté a temperatura ambiente antes de conectarlo al suministro eléctrico. Enchufe el cable de corriente a la electricidad.

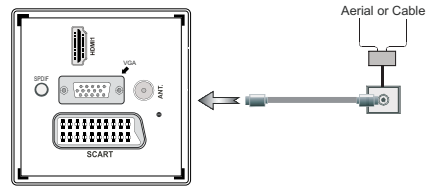

## Vista del mando a distancia



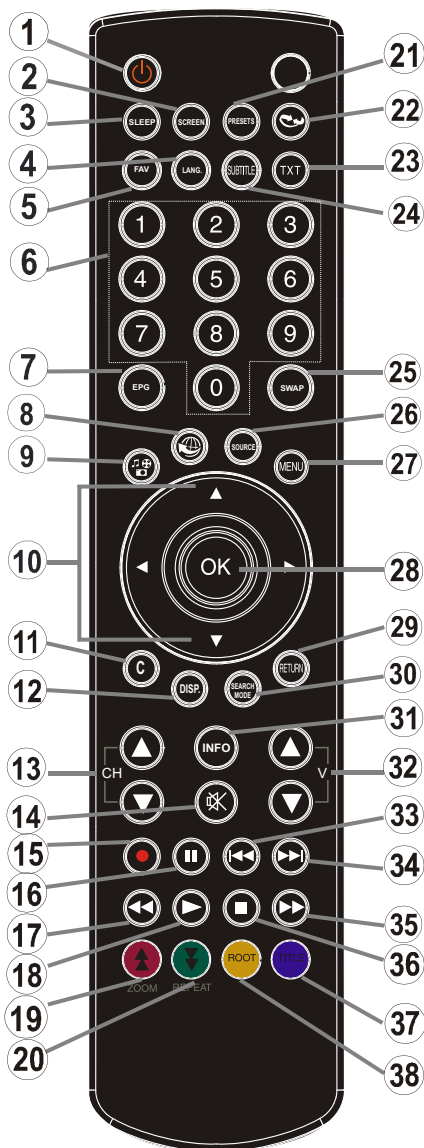







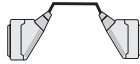





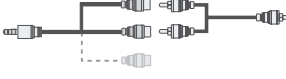



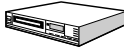



1. Modo de espera
2. Tamaño de imagen
3. Temporizador de Apagado
4. Mono-Estéreo / Dual I-II / Idioma Actual (\*) (en los canales DVB, de emisión de Vídeo Digital)
5. Canales favoritos
6. Teclas numéricas
7. Guía electrónica de programación (en los canales DVB – emisión de Vídeo Digital)
8. Sin función
9. Explorador Multimedia
10. Teclas de desplazamiento (Arriba/abajo/ Izquierda/derecha)
11. Sin función
12. Sin función
13. Bajar programa / Página superior - Subir programa / Página inferior
14. Silencio
15. Grabación de canales
16. Pausa (en el modo del Explorador Multimedia) / Grabación diferida (Timeshifting)
17. Retroceso Rápido (en el modo del Explorador Multimedia)
18. Reproducir (en el modo del Explorador Multimedia)
19. Botón rojo
20. Botón verde
21. Selección de modo de imagen.
22. Sin función
23. Teletexto / Mezcla (en modo de teletexto)
24. Activar-desactivar subtítulos (en los canales DVB- emisión de Vídeo Digital)
25. Canal anterior
26. AV / Selección de Fuente
27. Mostrar/ocultar el menú
28. Ok (confirmar) / Detener Avance (en modo TXT) / Editar Lista de Canales
29. Salir / Volver / Página Índice (en modo TXT)
30. Sin función
31. Info / Mostrar (en modo TXT)
32. Subir/bajar volumen
33. Sin función
34. Sin función
35. Avance Rápido (en el modo del Explorador Multimedia)



36. Detener (en el modo del Explorador Multimedia)
37. Botón azul
38. Botón amarillo

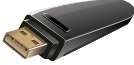
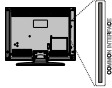

## Vista de las Conexiones

Conector	Tipo	Cables	Aparato
	<b>Euroconector</b> Conexión (traseira)		
	<b>VGA</b> Conexión (traseira)		
<b>AV lateral</b> 	<b>PC/YPbPr</b> <b>Audio</b> Conexión (lateral)	 Cable de Conexión de Audio/Video Lateral (incluido)      Cable PC Audio (No incluido)	
	<b>HDMI</b> Conexión (traseira)		
 <b>SPDIF</b>	<b>SPDIF</b> Conexión (traseira)		
<b>AV lateral</b> 	<b>AV Lateral</b> Conexión (lateral)	 Cable de Conexión AV (incluido)	
 <b>AURICULARES</b>	<b>Auriculares</b> Conexión (lateral)		
	<b>USB</b> Conexión (lateral)		
	<b>CI</b> Conexión (lateral)		

 **NOTA:** Cuando conecte un aparato en la toma AV Lateral, deberá utilizar los cables incluidos para poder realizar la conexión. Vea las ilustraciones anteriores. Necesitará utilizar las entradas blanca y roja del cable de conexión AV lateral para poder habilitar la conexión de sonido de PC. Si se conecta un dispositivo externo en la toma de EUROCONECTOR, el televisor cambiará automáticamente al modo AV. No estará disponible la señal de salida por el euroconector mientras se estén recibiendo señales de TDT (Mpeg4 H.264) o mientras esté en el modo del Explorador Multimedia. Es recomendable conectar todos los cables de la parte trasera del televisor antes de montarlo sobre pared mediante el correspondiente kit de montaje (opcional). Introduzca o extraiga el módulo de interfaz común (CI) solamente si el televisor está APAGADO. Consulte el manual de instrucciones del módulo para obtener más información sobre sus ajustes. Puede utilizar la entrada VGA para conectar un dispositivo YPbPr. Para ello, necesitará un cable YPbPr a PC (No incluido).

## Encendido y apagado

### Encendido del televisor

El televisor estará en modo de espera al enchufarlo a la corriente.

Para encender el televisor desde el modo de espera puede realizarlo de dos modos:

Pulse la tecla "  " y el televisor pasará al modo de espera. A continuación se encenderá el LED (indicador) de modo de espera.



Para encender el televisor desde el modo de espera puede realizarlo de dos modos:

a. Pulse el botón "  " CH  $\wedge$  v / o una tecla numérica del mando a distancia.

b. Pulse el centro del botón "  " del televisor.

El televisor se pondrá en marcha de cualquiera de los dos modos.

### Apagar el TV

• Pulse el botón "  " en el mando a distancia o pulse el botón "  " para que el televisor cambie a modo en espera.



**Para apagar por completo el televisor, desenchufe el cable de alimentación de la toma de corriente.**



*Nota: Cuando el televisor accede al modo en espera, es posible que el indicador LED parpadee; ello indica que se están llevando a cabo algunas funciones del televisor, como por ejemplo la Búsqueda en Modo de Espera, la Descarga Inalámbrica, o que hay un Temporizador Activo. El indicador LED también puede parpadear cuando encienda el televisor en modo en espera.*

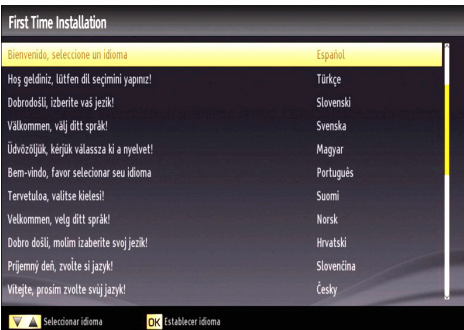

## Instalación Inicial



Cuando lo encienda por primera vez aparecerá el menú de selección de idioma. Por orden alfabético de todas las opciones de idioma, se mostrará en la pantalla el mensaje: "¡Bienvenido! Por favor, seleccione su idioma"



Utilice a continuación el botón "  " o el botón "  " para resaltar una opción; pulse a continuación el botón OK para seleccionarla. Aparecerá el mensaje

"Instalación Inicial". Utilice los botones "  " o "  " para elegir el país, y pulse "  " para seleccionar Search Type (tipo de búsqueda).

Utilice las teclas "  " o "  " para ajustar el modo de búsqueda que prefiera. Los modos disponibles son: Canales Digitales y Analógicos, Sólo Canales Digitales, y Sólo Canales Analógicos.

Una vez ajustado el modo, pulse "  " para seleccionar la opción de Idioma del Teletexto. Para seleccionar el Idioma de Teletexto deseado, pulse "  " o "  ". Puede elegir SÍ, si desea buscar canales codificados.





(\*) **IMPORTANTE:** Si selecciona Francia y Italia como país, se le pedirá que fije un PIN y lo confirme. Dicho PIN no podrá ser 0000. Escríbalo y confírmelo escribiéndolo de nuevo. Pulse el botón OK para continuar. El PIN quedará fijado si coincide las dos veces que lo ha escrito.

**ADVERTENCIA:** Deberá emplear el PIN previamente fijado en la instalación inicial para cualquier operación en la que se le solicite éste. Deberá emplear el código máster (4725) si ha olvidado el PIN fijado en la instalación inicial.

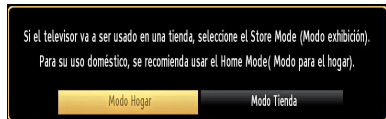
Pulse **OK** en el mando a distancia para seguir, y se mostrará el siguiente mensaje.



Con los botones "  " or "  " podrá activar la opción de Modo Tienda. Si el modo tienda está seleccionado, la opción de modo de tienda estará disponible en otros menús de configuración y las características de su televisor serán mostradas en la parte superior de la pantalla. Se presentará una pantalla de confirmación después de seleccionar el modo tienda. Seleccione **SI** para continuar.

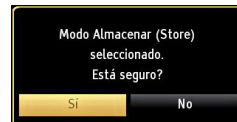

Si el Modo Inicio es seleccionado, la opción del modo tienda no estará disponible después de la Instalación Inicial. Pulse **OK** en el mando a distancia para seguir, y se mostrará el siguiente mensaje.



Deberá elegir el tipo de búsqueda para poder buscar y guardar canales desde la fuente elegida.

### Instalación de Antena

Si en la pantalla de selección de formato de búsqueda selecciona Antena convencional, el televisor digital realizará la búsqueda de emisiones de TDT:

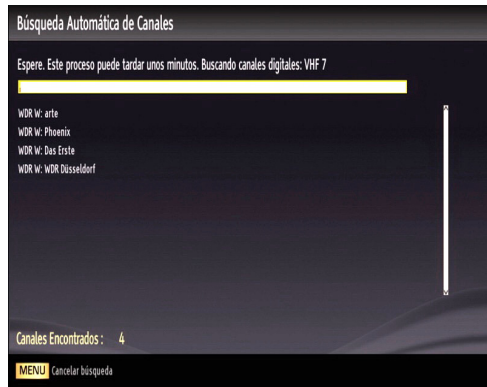

**NOTA:** Puede pulsar el botón **MENU** para cancelar la operación.

La Lista de Canales se podrá ver en la pantalla una vez se hayan guardado todos los canales disponibles. Si desea ordenar los canales, según el LCN, seleccione "sí" y pulse OK a continuación.



Pulse **OK** para salir de la lista de canales y ver la televisión.

(\* *LCN responde a las siglas de Número Lógico de Canal, un sistema que organiza las señales de emisión disponibles según una secuencia de canales reconocible.*

### Instalación de Cable

Si selecciona la opción de televisión por CABLE, pulse **OK** en el mando a distancia y se mostrará el siguiente mensaje:

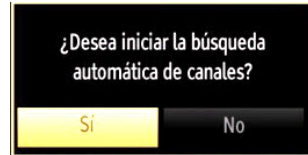

Para continuar seleccione **SÍ** y pulse **OK**. Para cancelar la operación, seleccione **NO** y pulse **OK**.



Desde esta ventana puede elegir los rangos de frecuencia. Para marcar las líneas que quiera destacar, utilice el botón "▼" o "▲".

Puede acceder manualmente a la elección del rango de frecuencia utilizando las teclas numéricas del mando a distancia.

Utilice también estas teclas numéricas del mando a distancia para Frecuencia Inicial y Final.

Después de esta operación, podrá realizar la búsqueda en las frecuencias desde los 8.000 kHz o los 1.000 kHz.

Si selecciona la opción de incrementos de 1.000 kHz, el proceso de búsqueda que llevará a cabo el televisor será más detallado. El tiempo de búsqueda se alargará correspondientemente. Una vez terminado, pulse **OK** para iniciar la búsqueda automática. El televisor buscará las señales disponibles y guardará los canales.

## Reproducción Multimedia a través de la Entrada USB

Podrá conectar un disco duro o lápiz de memoria USB al televisor mediante las entradas USB del propio televisor. Esta función le permite reproducir ficheros almacenados en una unidad USB. 2.5" Se admiten discos duros externos de 2,5 y 3,5 pulgadas (HDD con fuente de alimentación externa).

**¡IMPORTANTE!** A fin de evitar cualquier pérdida de información o datos, puede realizar una copia de seguridad de los archivos antes de realizar cualquier conexión con el televisor. Tenga en cuenta que el fabricante no se hace responsable de los daños o pérdidas de ficheros, archivos, datos o información. Es posible que algunos dispositivos USB (por ejemplo, reproductores MP3), o algunos discos duros/lápices de memoria USB no sean compatibles con el televisor. El televisor admite formatos de disco FAT32 y NTFS; sin embargo, no estará disponible la opción de grabación para discos de formato NTFS.

**Nota:** Podría experimentar problemas con el formateo, en caso de que la unidad USB a formatear posea una capacidad igual o mayor a 1TB (Terabyte).

Es peligroso conectar y desconectar rápidamente los dispositivos USB. En concreto, no es recomendable realizar estas operaciones de forma repetida. De esta forma puede ocasionar daños físicos al reproductor USB y de forma más concreta, al propio dispositivo USB. No extraiga el dispositivo USB mientras esté reproduciendo un archivo.

### Menu Media Browser

Podrá reproducir fotografías, música y películas guardadas en un USB, conectando éste al televisor y utilizando el Explorador Multimedia. Para ello, realice lo siguiente: Conecte un disco USB a la entrada ubicada en el lateral del televisor.

Puede conectar dos dispositivos USB al televisor. Si ambos dispositivos contienen ficheros de música, imágenes o vídeo, se mostrará el menú de selección de dispositivo USB en la pantalla. El dispositivo USB que conecte primero al televisor tendrá el nombre "Unidad USB 1". Seleccione el dispositivo con los botones "▼" o "▲", y después pulse OK.

Pulse el botón MENU y seleccione el Explorador Multimedia con los botones Derecho o Izquierdo, o el botón OK. Se mostrará la pantalla principal del explorador multimedia. Podrá mostrar el contenido correspondiente seleccionando las pestañas de Vídeo, Música o Imágenes. Siga las instrucciones bajo cada menú de pantalla para las funciones de reproducción multimedia.

Podrá configurar las preferencias del explorador multimedia en la ventana Configuración.

## Cambio del tamaño de la imagen: Formatos de la imagen

Los programas pueden verse en distintos tamaños de imagen, en función de la señal recibida. Puede cambiar la relación de aspecto del televisor para ver la imagen con distintos modos de zoom. Pulse varias veces el botón SCREEN para cambiar el formato de pantalla (tamaño de imagen). En los modos Zoom 14:9, Cine o Subtítulos, podrá desplazarse por la pantalla pulsando los botones "▼" o "▲".

## Manejo de la Lista de Canales



El televisor ordenará los canales guardados en la Lista de canales. Podrá modificar esta lista, fijar sus canales favoritos o configurar las emisoras activas a mostrar mediante las opciones del menú de Lista de canales. Pulse el botón MENU para acceder al menú principal. Seleccione el objeto de la lista de canales usando los botones Izquierdo o Derecho. Pulse OK para ver el contenido del menú. Seleccione Edición de Lista de canales para administrar los canales guardados. Pulse Arriba o Abajo y OK para seleccionar la opción Edición de Lista de Canales. Pulse los botones "Arriba" o "Abajo" para seleccionar el canal que quiera procesar. Pulse los botones "Izquierdo" o "Derecho" para seleccionar la opción que desee del menú de Lista de Canales. Use los botones P+/P- para subir o bajar una página. Para salir, pulse el botón MENU.

### Ordenar la Lista de Canales

Podrá seleccionar qué emisoras aparecerán en la lista de canales. Deberá utilizar la opción de Lista Activa de Canales para mostrar unos tipos determinados de emisoras. Seleccione dicha opción, en el menú de Lista de Canales, mediante los botones "▼" o "▲". Pulse el botón OK para continuar. Mediante los botones "◀" or "▶" y OK, seleccione la opción correspondiente de emisoras de la lista.

## Características y Funciones de los Menus

<b>Contenido del Menú de Imagen</b>	
<b>Modo</b>	Para modificar las preferencias de visualización, puede configurar la opción Modo. El modo de imagen puede configurarse como: Cine, Juego, Dinámico y Natural.
<b>Contraste</b>	Configura los valores de iluminación y oscuridad de la pantalla.
<b>Brillo</b>	Configura los valores del brillo de la pantalla.
<b>Nitidez</b>	Configura los valores de nitidez de los objetos mostrados en pantalla.
<b>Color</b>	Configura los valores de los colores ajustando éstos.
<b>Modo de ahorro energético</b>	Para fijar el modo de Ahorro Energético como Eco, Desactivación de Imagen y Desactivado. Lea el apartado "Información Medioambiental" de este manual para obtener más información sobre el Modo de Ahorro Energético.
<b>Retroiluminación (opcional)</b>	Estos ajustes controlan el nivel de retroiluminación y pueden ajustarse de forma automática, o al máximo, mínimo, y modo ecológico. Si activa el Modo de Ahorro Energético, no podrá ver como disponible la opción de Retroiluminación. En los modos VGA o Explorador Multimedia, o mientras tenga el modo de imagen en Juego, no se podrá activar la retroiluminación
<b>Reducción de ruido</b>	Si la señal de difusión es débil y la imagen es ruidosa, utilice la opción de Reducción de Ruido para reducir la cantidad de ruido. La Reducción de Ruido puede configurarse como: Bajo, Medio, Alto o Desactivado.
<b>Configuración Avanzada</b>	
<b>Contraste Dinámico</b>	Puede modificar el contraste mediante esta función. El contraste dinámico puede configurarse como: Bajo, Medio, Alto o Desactivado.
<b>Temperatura del Color</b>	Configura el tono deseado en los colores.
<b>Zoom de Imagen</b>	Fija el formato de imagen en Auto, 16:9, Subtítulos, 14:9, 14:9 Zoom, 4:3, o Cine.
<b>HDMI True Black</b>	Mientras ve la televisión desde esta fuente HDMI, en el menú de Configuración de Imagen se hará visible esta función. Puede utilizarla para mejorar los tonos negros de la imagen.
<b>Modo Filme</b>	Las películas se graban con un número de fotogramas por segundo diferente al de los programas de televisión. Active esta función cuando esté visualizando películas para ver las escenas de acción con claridad.
<b>Tono de Piel</b>	Configura el tono deseado en los colores.
<b>Cambio de Color</b>	Configura el tono deseado en los colores.
<b>Ganancia RGB</b>	Pulse OK para modificar la ganancia RGB. Puede configurar la temperatura del color mediante la función de Ganancia RGB.
<b>Reinicio</b>	Restablece la imagen a los valores de fábrica.
<b>Auto-posicionamiento (en modo PC)</b>	Optimiza la imagen de forma automática. Pulse OK para optimizarla.
<b>Posición H (Horizontal – en modo PC)</b>	Esta opción desplaza la imagen horizontalmente hacia la derecha o la izquierda de la pantalla.
<b>Posición V (Vertical – en modo PC)</b>	Esta opción desplaza la imagen verticalmente hacia la parte inferior o superior de la pantalla.
<b>Frecuencia de Reloj (en modo PC)</b>	Los ajustes de Frecuencia de Reloj corrigen las interferencias que aparecen como banda vertical en presentaciones que contengan muchos puntos como por ejemplo hojas de cálculo, o párrafos o textos de letra pequeña.
<b>Fase (en modo PC)</b>	Dependiendo de la resolución y la frecuencia de barrido que usted fije en el televisor, usted puede ver una imagen con ruido o con neblina en la pantalla. En dicho caso, usted puede utilizar este elemento para obtener una imagen clara por medio del método de ensayo y error.
<i>Algunas de las opciones del menú de imagen no estarán disponibles en el modo VGA (modo PC). En su lugar, la configuración VGA se añadirá a la configuración de imagen mientras esté en modo PC.</i>	

## Características y Funciones de los Menus

Contenido del Menú de Sonido	
<b>Volúmen</b>	Ajusta el nivel del volúmen.
<b>Ecuualizador:</b>	En el menú del ecualizador, puede elegir entre las opciones “ <b>Música</b> ”, “ <b>Película</b> ”, “ <b>Narración</b> ”, “ <b>Plano</b> ”, “ <b>Clásico</b> ” o “ <b>Usuario</b> ”. Para regresar al menú anterior pulse el botón “MENU”. Los valores del menú ecualizador se pueden cambiar manualmente sólo cuando el Modo Ecuualizador está fijado como Usuario.
<b>Balance</b>	Esta función se utiliza para dar más énfasis al altavoz derecho o al izquierdo.
<b>Auriculares</b>	Fija el volúmen de los auriculares.
<b>Modo de Sonido</b>	Puede elegir entre Mono, Estéreo, Dual-I o Dual-II, sólo si el canal elegido lo admite.
<b>Nivel Automático de Volumen (AVL)</b>	La función Nivel de Volumen Automático (AVL) ajusta el sonido para obtener un nivel de salida fijo entre los programas que tienen diferentes niveles de sonido (por ejemplo, el sonido de los anuncios suele ser más alto que el de los programas).
<b>Dynamic Bass (opcional)</b>	Esta función activa o desactiva la función de Bajo Dinámico
<b>Salida Digital</b>	Fija el tipo de salida de sonido digital.
Contenido del Menú de Instalación y Resintonización	
<b>Búsqueda Automática de Canales (Resintonización)</b>	<p>Muestra las opciones de sintonización automática.</p> <p><b>Antena Digital:</b> Busca y guarda emisoras de señal DVB.</p> <p><b>Cable Digital:</b> Busca y guarda emisoras de señal DVB de cable.</p> <p><b>Analógica:</b> Busca y guarda emisoras de señal analógica.</p> <p><b>Antena Digital y Analógica:</b> Busca y guarda emisoras de señal DVB aérea y estaciones analógicas.</p> <p><b>Cable Digital y Analógico:</b> Busca y guarda emisoras de señal DVB de cable y estaciones analógicas.</p>
<b>Búsqueda Manual de Canales</b>	Esta función puede utilizarse para la entrada directa de canales.
<b>Búsqueda de canales en la red</b>	Busca los canales enlazados en el sistema de señal.
<b>Sintonización fina de canales analógicos</b>	Puede utilizar esta opción para la sintonización fina de canales analógicos. En caso de no haber canales analógicos guardados, esta opción no estará disponible.
<b>Instalación Inicial</b>	Borra todos los canales y la configuración guardada, restablece el televisor a los valores de fábrica, y realiza la instalación inicial. Para más información, siga las instrucciones del apartado dedicado a la instalación inicial.



## Características y Funciones de los Menus

<b>Contenido del Menu de Configuración</b>	
<b>Acceso Condicional</b>	Controla los módulos de acceso condicional, si los hubiera disponibles.
<b>Idioma</b>	Permite configurar las opciones de idioma.
<b>Parental</b>	Permite configurar las opciones de control parental.
<b>Temporizadores</b>	Permite configurar temporizadores para los programas seleccionados.
<b>Configuración de grabaciones</b>	Configuración de grabaciones.
<b>Fecha/Hora</b>	Permite configurar la fecha y hora.
<b>Fuentes</b>	Permite activar o desactivar las opciones de la fuente elegida.
<b>Otros Ajustes: Muestra las otras opciones del televisor:</b>	
<b>Desconexión por Tiempo del Menú</b>	Cambia la duración de tiempo de desconexión de las pantallas de menus.
<b>Búsqueda de Canales Codificados</b>	Cuando esta función esté activada, el proceso de búsqueda también localizará los canales codificados. Si se DESACTIVA manualmente, no se podrán encontrar los canales codificados mientras esté en búsqueda automática o manual.
<b>Fondo Azul</b>	Activa o desactiva el Fondo Azul cuando la señal es débil o no exista.
<b>Actualización de software</b>	Para garantizar que el televisor se mantiene actualizado en información, utilice esta opción. A fin de garantizar el correcto funcionamiento, asegúrese de que el televisor esté en modo de espera.
<b>Versión de la aplicación</b>	Mostrará la versión de la aplicación.
<b>Personas con Dificultades Auditivas</b>	Si la emisora habilita alguna señal especial relativa al sonido, puede activar esta opción para recibir dicha señal.
<b>Audio descripción</b>	La función de audio descripción consiste en una pista de narración adicional, durante la emisión de programas y películas, para las personas invidentes o con dificultades de visión. Sólo podrá utilizar esta función si el canal emisor admite esta pista de narración adicional.
<b>Apagado Automático</b>	Puede configurar el tiempo de apagado automático. Una vez se alcance el tiempo fijado, el televisor se apagará solo si no se utiliza dentro de ese tiempo fijado.
<b>Modo Tienda</b>	Si está mostrando el televisor en una tienda, puede activar este modo. Mientras el Modo Tienda está activo, puede ser que algunos artículos del menú del televisor no estén disponibles para ser configurados las características de su televisor serán mostradas en la parte superior de la pantalla.
<b>Búsqueda en Modo de Espera (opcional)</b>	Esta función de Búsqueda en Modo de Espera no estará disponible si la desactiva. Para utilizar la búsqueda en modo en espera, asegúrese de que esta función está activada. Si se activa la Búsqueda en Modo de Espera, con el televisor en este modo, se buscarán las señales disponibles. Si el televisor encuentra cualquier señal nueva o que no se tuviera ya, se mostrará una pantalla solicitándole que confirme o no los cambios. Después de esta, la lista de canales se actualiza y modifica. Active la configuración de búsqueda al activar el modo en espera para activar el televisor para actualizar automáticamente la frecuencia de la emisora, la definición de emisión y cambios similares.



## Guía de Programación Electrónica (EPG)

Algunos canales (no todos) muestran información sobre el programa actual y sobre los siguientes. Pulse el botón GUÍA (GUIDE) para ver el menú de Programación Electrónica (EPG).

Canales	Evento Actual	Siguiente Evento
1. RADIOUNO	Sin Información	Sin Información
2. RADIO4U	Sin Información	Sin Información
3. RADIOTRE	Sin Información	Sin Información
4. Radio Intereconomía	Sin Información	Sin Información
5. RADIO MARCA	Sin Información	Sin Información

**Arriba/Abajo/Izquierdo/Derecho:** Para desplazarse por la EPG

**OK:** Muestra las opciones de programas.

**INFO:** Muestra al detalle la información del canal elegido.

**VERDE:** Pasa a la Lista de Programación EPG

**AMARILLO:** Pasa al Horario de Programación EPG

**AZUL:** muestra las opciones de filtros.

**GRABAR:** el televisor grabará el programa seleccionado. Para detener la grabación, púlselo nuevamente.

**IMPORTANTE:** Para grabar un programa, es necesario que en primer lugar conecte un disco USB al televisor mientras este está apagado. A continuación deberá encender el televisor para activar la función de grabación. De otro modo, no estará disponible esta opción.

**Nota:** Durante la grabación no será posible cambiar de canal ni de fuente.

### Opciones de programas

En el menú EPG, pulse OK para acceder al menú "Opciones de eventos".

### Selección de canal

En el menú EPG, puede cambiar a los canales seleccionados utilizando esta opción.

### Grabar/Borrar el temporizador de grabación

Tras seleccionar un programa de la guía electrónica, pulse OK para mostrar las opciones disponibles. Seleccione la opción "Grabar" y confírmela con el botón OK. Esta operación fijará la grabación del programa elegido.

Para anular una grabación programada, marque el programa en cuestión y pulse OK y seleccione la

opción ("Borrar Temporizador de Grabación". Esto cancelará la grabación.

### Fijar temporizador/Borrar temporizador

Tras seleccionar un programa de la guía electrónica, pulse OK para mostrar las opciones disponibles. Seleccione la opción Fijar Temporizador para el Evento y confírmela con el botón OK. Puede fijar temporizadores para los siguientes programas. Para cancelar un temporizador ya fijado, marque el programa en cuestión y pulse OK. A continuación seleccione la opción Borrar Temporizador. Se cancelará el temporizador.

**Nota:** No es posible grabar o fijar recordatorios para dos programas en el mismo intervalo de tiempo.

### Grabación de un Programa

**IMPORTANTE:** Cuando vaya a utilizar un disco duro USB nuevo, es recomendable que primero lo formatee mediante la opción del televisor "Formatear disco".

Para grabar un programa, es necesario que en primer lugar conecte un disco USB al televisor mientras este está apagado. A continuación deberá encender el televisor para activar la función de grabación.

Para poder utilizar la opción de grabación, deberá conectar un disco USB o un disco duro externo al televisor, y éste dispositivo deberá poseer al menos 1 GB de capacidad y una compatibilidad de velocidad 2.0. Se mostrará un mensaje de error en caso de que el dispositivo no admita la velocidad 2.0.

**Nota:** Los programas se guardarán en el disco USB conectado. Si lo desea, podrá realizar una copia de seguridad, o copiar las grabaciones en un ordenador personal, pero las mismas no se podrán reproducir en éste. Sólo las podrá reproducir en el televisor.

**Nota:** Puede haber un retardo del Lip Sync durante el timeshifting. No se admiten grabaciones de radio. El televisor puede grabar hasta diez horas de programas.

Los programas que se graben se dividirán en particiones de 4GB.

En caso de que la velocidad de escritura del disco USB conectado no sea suficiente, podría fallar la grabación y la función de timeshifting podría no estar disponible.

En función de la resolución de imagen en la señal emitida por el canal, la grabación de programas en alta definición podría ocupar un mayor espacio en el disco USB. Es por ello que se recomienda el uso de discos USB adecuados para la grabación de programas en alta definición.

No desconecte la unidad USB/HDD durante la grabación. Esto podría dañar el dispositivo USB/HDD.

Se admiten soportes multipartición. Se admite un máximo de dos particiones distintas. Podría darse una avería si hubiera más de dos particiones. La primera

partición del disco USB se utiliza para las funciones listas para PVR. También se debe formatear como partición principal para poderse utilizar para dichas funciones.

Debido a problemas en la señal, es posible que algunos paquetes de secuencias no se graben; es por ello que durante la reproducción se puedan observar congelaciones de imágenes.

Cuando el teletexto esté ACTIVADO, no se podrán utilizar las teclas de Grabación, Reproducción, Pausa y Mostrar (para PlaylistDialog). El teletexto quedará automáticamente desactivado en caso de iniciarse la grabación desde un temporizador programado. También quedará desactivado cuando haya una grabación o reproducción en curso.

### Grabación diferida (Timeshift)

Pulse el botón **■** (PAUSE) mientras esté viendo un programa, a fin de pasar al modo de grabación diferida (timeshifting). En el modo de grabación diferida, el programa se pausa y se graba de forma simultánea en el disco USB conectado. Pulse de nuevo el botón **▶** (PLAY) para ver el programa pausado desde el momento en que lo detuvo. En la barra de información podrá ver el lapso de tiempo transcurrido entre el programa real y el grabado en diferido.

### Grabación Instantánea

Pulse el botón **●** (GRABAR) para grabar de forma instantánea un programa mientras lo esté viendo. Podrá pulsar de nuevo el botón **●** (GRABAR) del mando a distancia para poder grabar el siguiente programa del EPG. En este caso, la pantalla OSD mostrará los programas dispuestos para la grabación. Pulse **■** (PARAR) para cancelar la grabación instantánea. Durante la grabación no será posible cambiar a otro canal ni a otra fuente, ni tampoco será posible acceder al navegador de medios.

*Nota: Si la velocidad no fuera suficiente para el bitrate del stream de vídeo, la grabación podría detenerse y ser errónea.*

### Ver los programas grabados

Para seleccionar el Explorador Multimedia, utilice los botones “◀” o “▶” en el menú principal. Seleccione la opción “Biblioteca de grabaciones” mediante el botón “◀” o “▶” y a continuación pulse OK. Se mostrará la Biblioteca de grabaciones. Seleccione un programa de la lista (previamente grabado) mediante el botón “▼” / “▲”. Pulse OK para ver las Opciones de Reproducción. Seleccione una de estas opciones mediante los botones “▼” / “▲” u OK.



Las opciones de reproducción disponibles son:

- Reproducir desde el inicio: Reproduce la grabación desde el principio.
- Reanudar: Reanuda las grabaciones.
- Reproducir desde un punto concreto: Especifica un punto de inicio de la reproducción.

*Nota: Durante la reproducción no será posible acceder al menú principal ni a ninguna de sus opciones.*

Para detener una reproducción y volver a la Biblioteca de grabaciones pulse el botón **■** (PARAR).

### Avance Lento

Si mientras está viendo los programas grabados pulsa el botón **■** (PAUSA), estará disponible la opción de avance lento. Puede utilizar el botón **▶** para el avance lento. La velocidad de reproducción puede cambiarse pulsando el botón **▶▶** varias veces.

### Biblioteca de Grabaciones

Para ver la lista de grabaciones, seleccione la opción “Biblioteca de grabaciones” y pulse el botón OK. Se mostrará la biblioteca de grabaciones, con las grabaciones disponibles. Todas las grabaciones se guardan en una lista en la biblioteca de grabaciones.

**▶ (Reanudar):** Reanuda las grabaciones.

**Botón ROJO (Borrar): Borra las grabaciones seleccionadas.**

**Botón VERDE (Editar):** Permite realizar modificaciones a las grabaciones seleccionadas.

**Botón AZUL (Ordenar):** Permite cambiar el orden de las grabaciones. Podrá elegir entre diversas opciones para poder ordenar.

**Botón OK:** Activa el menú de opciones de reproducción:

**INFO (Detalles):** Muestra breve información en detalle de los canales indicados.

### Configuración de grabaciones

Para configurar grabaciones, en el menú Configuración seleccione la opción Configuración de grabaciones.

**Formatear disco:** Puede utilizar la opción de formateo, con el fin de dar formato al disco USB conectado. IMPORTANTE: Tenga en cuenta que si activa esta opción, se perderán TODOS los datos

almacenados en el dispositivo USB, y que el formato del mismo cambiará al sistema FAT32. En caso de que el disco USB no funcione bien del todo, podrá intentar formatearlo. En la mayoría de los casos se restablece el funcionamiento normal formateando el disco duro; sin embargo, se perderán TODOS los datos que estuvieran almacenados.

**Nota:** Si aparece el mensaje "USB funciona muy lento" cuando empiece a grabar, intente solucionarlo reiniciando la grabación. Si aun así persiste el error, ello puede deberse a que el disco USB no cumpla con los requerimientos de velocidad. Intente conectar otro disco USB.

## Actualización de software

Su televisor puede localizar nuevas actualizaciones del software sobre las señales de emisión de los canales. Para buscar canales de retrasmisión, el televisor busca los canales almacenados en su configuración. Por lo tanto, se recomienda hacer una búsqueda automática y actualizar todos los canales disponibles antes de buscar una actualización de software.

### 1) Actualización de software mediante la interfaz de usuario.

- Es posible buscar de forma manual si existen nuevas actualizaciones de software en su televisor.
- Simplemente navegue por el menú principal. Seleccione los menús Configuración y Otros ajustes. Dentro del menú Otros Ajustes, desplácese a Actualización de programas y pulse el botón OK para abrir el menú de Opciones de actualización.
- En el menú Opciones de Actualización seleccione la opción Buscar Actualizaciones y pulse OK.
- Si encuentra una actualización, comenzará a descargarla. Una barra de progreso indicará el progreso de descarga restante. Cuando la descarga se complete, aparecerá un mensaje de reinicio para activar el nuevo software. Pulse OK para continuar con la operación de reinicio.

## Teletexto

**"TXT" Teletexto / Mezclar** Si lo pulsa una vez, activará el modo de teletexto. Pulsar otra vez para situar la pantalla del teletexto sobre el programa (mix). Si lo pulsa de nuevo, saldrá del modo de teletexto.

**"ATRAS" – Índice:** Permite seleccionar la página de teletexto deseada.

**"INFO" – Mostrar:** Muestra información oculta (soluciones de juegos, por ejemplo).

**"OK" – Detener avance:** Detiene el avance del teletexto en una página concreta cuando es necesario. Púlselo de nuevo para reanudar el avance.

**◀/▶ Páginas de Subcódigo:** Selecciona páginas con subcódigo si está disponible en el teletexto activado.

**P+/P- y números (0-9):** Púlselos para seleccionar una página.

**Nota:** La mayoría de canales de televisión utilizan el código 100 para sus páginas de índice.

Su televisor admite los sistemas de TEXTO RÁPIDO (FASTEXT) y Texto sobre imagen (TOP text). Siempre que estén disponibles, las páginas estarán divididas por grupos y por temas. Cuando esté disponible el sistema FASTEXT (acceso rápido al teletexto), las distintas partes de una página de teletexto aparecen codificadas por color y se pueden seleccionar pulsando los botones de colores. Pulse el botón del color correspondiente a la sección a la que desee acceder. Aparecerán los textos a colores, indicándole qué botones coloreados usar cuando la transmisión de texto TOP esté presente. Pulsando los botones "▼" o "▲", éstos solicitarán la página siguiente o anterior respectivamente.

### Teletexto digital (sólo para el Reino Unido)

• Pulse el botón "TXT". Aparecerá la información del teletexto digital. Puede manejarlo con los botones de colores, los botones de cursor y el botón OK.

La forma de manejo puede variar en función de los contenidos del teletexto digital. Siga las instrucciones que aparecen en la pantalla del teletexto digital.

Cuando pulse el botón "TXT", el televisor volverá a la imagen de televisión.

### 2) Búsqueda de fondo y modo de actualización

- Mientras el televisor esté conectado a Internet, buscará en segundo plano cualquier actualización crítica de software. Si encuentra alguna actualización, la descargará de forma silenciosa. Cuando la descarga se complete, aparecerá un mensaje solicitándole el reinicio para activar el nuevo software. Pulse OK para continuar con la operación de reinicio.

### 3) Búsqueda en 3 AM y Modo de Actualización

- Si está activada la Búsqueda Automática del menú Opciones de Actualización, el televisor se encenderá a las 3:00 y buscará actualizaciones de software. Si encuentra y descarga una nueva actualización, la próxima vez que se encienda contará con una nueva versión de software.

**Nota sobre la operación de reinicio:** El reinicio es el último paso del proceso de actualización de software una vez que el mismo se ha descargado e instalado. Durante el reinicio, el televisor lleva a cabo una serie de inicializaciones finales. En la secuencia de reinicio, el panel de potencia está cerrado y el indicador frontal muestra la actividad con un parpadeo. Unos 5 minutos después, el televisor se reiniciará con un nuevo software activado.

- Si el televisor no se vuelve a encender en 10 minutos, desenchúfelo durante 10 minutos y vuelva

a enchufarlo. El televisor debería encenderse con una nueva versión del software. Si aún no consigue hacerlo funcionar, repita el último paso unas cuantas veces más. Si aún así el televisor no funcionase, por favor, llame a un técnico de servicio para que solucione el problema.

**Precaución:** *Mientras el indicador parpadee durante el reinicio, no desenchufe el televisor. Esto podría hacer que el televisor no volviese a encenderse y tendría que ser reparado por un técnico de servicio.*

## Solución de Problemas y Consejos

### Persistencia de imágenes – imágenes dobles

Tenga en cuenta que pueden aparecer imágenes dobles cuando se muestre una imagen persistente (imagen fija o pausada). La persistencia de imágenes en un televisor LED puede desaparecer al cabo de poco tiempo. Apague el televisor durante un rato. A fin de evitar este fenómeno, no deje que la misma imagen permanezca inmóvil en la pantalla durante mucho tiempo.

### Sin Corriente

Si el televisor no tiene corriente, compruebe que el cable esté enchufado a la pared.

### Mala calidad de imagen

1. ¿Ha elegido el sistema de televisión adecuado?
2. ¿El televisor y la antena de su casa están situados cerca de equipos de audio sin conexión a tierra, luces de neón, etc.?
3. Las montañas o edificios muy altos pueden producir imágenes dobles o con sombras. A veces se puede mejorar la calidad de la imagen cambiando la orientación de la antena aérea. ¿No se ve bien la imagen o el teletexto?
4. Verifique si la frecuencia introducida es la adecuada.
5. Sintonice los canales de nuevo.
6. Cuando se conectan al televisor dos equipos periféricos a la vez puede disminuir la calidad de la imagen. En ese caso, desconecte uno de los equipos periféricos.

### Sin imagen

1. Sin imagen significa que su televisor no está recibiendo señal alguna. ¿Ha pulsado los botones correctos del mando a distancia? Inténtelo de nuevo. Asegúrese también de haber seleccionado la fuente de entrada correcta.
2. ¿La antena está conectada correctamente?
3. ¿Las clavijas están conectadas correctamente a la toma de la antena?

4. ¿El cable de la antena está dañado?
5. ¿Se están utilizando los enchufes apropiados para conectar la antena?
6. Si tiene dudas, consulte con su distribuidor.

### Sin sonido

1. ¿Ha silenciado el sonido del televisor? Para cancelarlo, pulse el botón "X" o suba el volumen.
2. El sonido sólo proviene de un altavoz ¿La opción balance está fijada para un solo altavoz? Consulte el Menú de Sonido.

### El mando a distancia no funciona

El televisor no responde a la señal del mando a distancia. Las pilas pueden estar gastadas; en ese caso puede todavía utilizar los propios botones del televisor. (\* Sólo será posible si no están bloqueados por el control parental.)

### No se pueden seleccionar las Fuentes de entrada

1. Si no puede seleccionar una fuente de entrada, puede deberse a que no haya conectado ningún dispositivo.
2. Si ha tratado de conectar un dispositivo, revise los cables y las conexiones AV.

### Grabación No Disponible

Para grabar un programa, es necesario que en primer lugar conecte un disco USB al televisor mientras este está apagado. A continuación deberá encender el televisor para activar la función de grabación. De otro modo, no estará disponible esta opción. Si no puede realizar la grabación, apague el televisor, extraiga e inserte de nuevo el dispositivo USB mientras el televisor esté apagado.

### El USB funciona muy lento

Si aparece el mensaje "USB funciona muy lento" cuando empiece a grabar, intente solucionarlo reiniciando la grabación. Si aun así persiste el error, ello puede deberse a que el disco USB no cumpla con los requerimientos de velocidad. Intente conectar otro disco USB.

Fabricado con la autorización de Dolby Laboratories.

### RECONOCIMIENTO DE LA MARCA COMERCIAL

"Dolby" y el logotipo de la doble D son marcas registradas de Dolby Laboratories.



Información a los Usuarios sobre el Desecho de Baterías y Equipos Viejos

[Sólo para la Unión Europea]

Estos símbolos indican que el equipo que contenga estos símbolos no debe eliminarse junto con los residuos domésticos. Considere los sistemas de recolección o las instalaciones de reciclaje apropiadas, si quiere deshacerse del producto o de la batería.

**Aviso:** El signo Pb situado bajo el símbolo de las baterías, indica que esta batería contiene plomo.

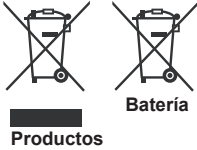

## Modos habituales de visualización de PC

La siguiente tabla es una ilustración de alguno de los modos generales de visualización de vídeo. Es posible que el televisor no admita todas las resoluciones. El televisor admite hasta 1920x1080

Index	Resolution	Frequency
1	640x350p	60 Hz
2	640x400p	60 Hz
3	1024x768	60 Hz
4	1280x768	60 Hz
5	1360x768	60 Hz
6	720x400	60 Hz
7	800x600	56 Hz
8	800x600	60 Hz
9	1024x768	60 Hz
10	1024x768	66 Hz
11	1280x768	60 Hz
12	1360x768	60 Hz
13	1280x1024	60 Hz
14	1280x960	60 Hz
15	1280x1024	60 Hz
16	1400x1050	60 Hz
17	1920x1080	60 Hz
18	1600x1200	60 Hz

## Características Técnicas

### EMISIÓN DE TELEVISIÓN

PAL/SECAM B/G D/K K' I/I' L/L'

### RECEPCIÓN DIGITAL

DVB-T MPEG2

DVB-T MPEG4 HD

*DVB-T MHEG-5 solo Reino Unido)*

DVB-C MPEG2

DVB-C MPEG4 HD

### CANALES DE RECEPCIÓN

VHF (BANDA I/III)

UHF (BANDA U)

HIPERBANDA

### NÚMERO DE CANALES CONFIGURADOS

10000

### INDICADOR DE CANAL

Ayuda en pantalla

### ENTRADA DE ANTENA RF

75 Ohm (sin balance)

### VOLTAJE DE FUNCIONAMIENTO

220-240V AC, 50 Hz.

### AUDIO

Sonido Nicam estéreo + Alemán

### POTENCIA DE SALIDA DE AUDIO (W<sub>RMS</sub>) (10% THD)

2x2,5

### CONSUMO ELÉCTRICO (W)

50 W (max)

### PANEL

Pantalla de 22" en formato 16:9

### TAMAÑO (en mm.)

DxLxH (Con base):134 x 516 x 352

Peso (Kg):3,00

Prof.xLargoxAlto (sin soporte): 35 x 516 x 317

Peso (Kg):2,80

## Formatos de archivo admitidos en el modo USB

Medio	Extensión del fichero	Formato		Notas (Resolución máxima, velocidad de bits, etc.)
		Video	Audio	
Película	.mpg .mpeg	MPEG1,2	MPEG Layer 1/2/3	MAX 1920x1080 @ 30P 20Mbit/sec
	.dat	MPEG1,2	MPEG2	
	.vob	MPEG2		
	.mkv	H.264, MPEG1,2,4	EAC3/ AC3	
	.mp4	MPEG4 Xvid 1.00, Xvid 1.01, Xvid 1.02, Xvid 1.03, Xvid 1.10-beta1/2 H.264	PCM/MP3	
.avi	MPEG2, MPEG4 Xvid 1.00, Xvid 1.01, Xvid 1.02, Xvid 1.03, Xvid 1.10-beta1/2 H.264	PCM		
Música	.mp3	-	MPEG 1 Layer 1 / 2 (MP3)	32Kbps ~ 320Kbps(velocidad de bits) 32KHz ~ 48KHz(tasa de muestreo)
Fotografía	.jpg .jpeg	Línea base JPEG	-	max WxH = 15360x8640 4147200bytes
	.	JPEG progresivo	-	max WxH = 9600x6400 3840000bytes
	.bmp	-	-	max WxH = 9600x6400 3840000bytes
Subtítulos	.sub .srt	-	-	-



## Contents

Precauções de segurança.....	56
Informação ambiental .....	58
Acessórios incluídos.....	59
TV - Características .....	59
Ver a TV.....	59
Botões de controlo da TV e Funcionamento .....	59
Instalar as baterias no controlo remoto .....	60
Ligar a Alimentação e a Antena/Cabo .....	60
Visualização do controlo remoto .....	61
Ligar/Desligar .....	63
Instalação Primeira Vez.....	63
Reprodução de Media através da Entrada USB ..	65
Alterar o tamanho da imagem: Formatos da imagem.....	65
Usar a Lista de Canais .....	65
Características e funções do menu .....	66
Características e funções do menu .....	67
Características e funções do menu .....	68
Guia electrónico de programas (EPG) .....	69
Gravar um Programa.....	69
Gravação de Mudança de Hora .....	70
Gravação Instantânea .....	70
Ver Programas Gravados .....	70
Configuração da Gravação.....	70
Teletexto .....	71
Actualização de Software.....	71
Resolução de Problemas e Sugestões .....	72
Modos de visualização normais PC .....	73
Formatos de ficheiros suportados para o modo USB .....	74
Especificações .....	74

## Precauções de segurança



**Deve ler totalmente estas instruções antes de proceder à instalação ou de colocar o aparelho em funcionamento**

### Preparação

Coloque o dispositivo numa superfície sólida. Para a ventilação, deixar um espaço de pelo menos 10 cm à volta do aparelho. Para evitar qualquer falha ou situações perigosas, não colocar nenhum objecto sobre o aparelho. Usar este aparelho em climas temperados. Temperatura e humidade de funcionamento: 5°C a 45°C humidade relativa máx. (não bloquear as aberturas de ventilação).

### Finalidade

Este dispositivo é utilizado para receber e exibir programas de TV. As diferentes opções de ligação criam uma expansão de recepção adicional e possíveis fontes de visualização (vários dispositivos externos). Este dispositivo só deve ser utilizado no interior. Este dispositivo foi concebido para um uso doméstico exclusivamente e não pode ser utilizado com um propósito industrial e comercial. O princípio de responsabilidade é excluído quando o dispositivo não é utilizado correctamente, ou quando modificações não autorizadas são realizadas. Rad LED televizora u ekstremnim uvjetima može uzrokovati oštećenje uređaja.



**RECOMENDAÇÕES: Nunca deixar que pessoas deficiências físicas, mentais ou sensoriais (incluindo crianças, ou com falta de experiência e/ou conhecimento utilizem este aparelho eléctrico sem supervisão.**

**As crianças podem não reconhecer correctamente os perigos! A ingestão das baterias pode ser mortal. Deve guardar sempre as baterias longe do alcance de crianças pequenas. Se for ingerida uma bateria, deve procurar de imediato auxílio médico. Manter as películas da embalagem fora do alcance das crianças. Risco de sufocação.**

### Fonte de Alimentação

• A TV deve apenas ser colocada em funcionamento com uma tomada de 220-240 V CA, 50 Hz .



**Atenção: Não deixar a televisão em stand-by ou no modo de funcionamento quando sai de casa.**

### Posicionar a TV

• Para ventilação, deixar um espaço livre de pelo menos 10cm à volta da TV.

• **Não** bloquear as aberturas de ventilação.

• **Não** colocar a TV em superfícies instáveis ou escorregadias, a TV pode cair.



- Para evitar danos na TV, **não** colocar nenhuns objectos por cima da mesma.
- Usar a TV apenas em climas moderados.

### Cabo de alimentação e ficha

- A ficha do cabo de alimentação deve estar facilmente acessível. No caso de trovoadas, quando vai de férias, ou quando a TV não for para ser usada durante um longo período de tempo, deve desligar o cabo de alimentação da tomada de corrente eléctrica.
- A ficha de corrente eléctrica é usada para desligar o aparelho de TV da corrente eléctrica e portanto deve manter-se em condições de funcionamento.
- **Não** colocar a TV, móveis, etc por cima do cabo de alimentação ou esmagar o mesmo.
- Segurar o cabo de alimentação pela ficha, **não** desligar a TV puxando pelo cabo de alimentação.
- Nunca tocar no cabo de alimentação/ficha com as mãos molhadas, uma vez que isso pode dar origem a um curto-circuito ou a um choque eléctrico.
- Nunca dar nó ou atar o cabo de alimentação com outros cabos.
- Os cabos de alimentação devem ser colocados de modo a que não possam ser pisados ou a que não se tropece nos mesmos.
- Um cabo de alimentação danificado pode originar um incêndio ou choque eléctrico. Quando danificado deve ser substituído, esta substituição deve apenas ser realizada por um técnico qualificado.

### Humidade e Água

- **Ne** koristite ovaj televizor u vlažnim i mokrim prostorima (izbjegavajte kupaonice, blizinu sudopera ili perilice).
- **Não** expor a TV a chuva ou água, dado isso poder ser perigoso
- **Não** colocar objectos com líquidos, como jarras de flores, por cima da TV. Evitar os salpicos e pingos de água.
- Se qualquer objecto sólido ou líquido cair no interior do aparelho, desligue a TV e peça que seja verificada por pessoal qualificado antes de a colocar em funcionamento.

### Ventilação

- As ranhuras e aberturas no aparelho de TV são destinadas à ventilação para assegurar um funcionamento fiável.
- Para evitar um sobreaquecimento, estas aberturas não devem estar obstruídas nem tapadas.

### Fontes de calor e chamas

- **Não** expor a TV à luz solar directa ou a outras fontes de calor.
- A TV não deve ser colocada na proximidade de chamas vivas e fontes de calor intenso, como um radiador.
- Certificar que não são colocadas por cima da TV, fontes de chamas vivas, como velas acesas.



### Volume dos auscultadores

- Uma pressão de som excessiva a partir dos auriculares e auscultadores pode dar origem à perda de audição.



### Montagem mural (opcional)

- Para evitar danos, esta TV deve ser firmemente fixada na parede de acordo com as instruções de instalação (se a opção estiver disponível).

### Ecrã LCD

- Ocasionalmente, alguns pixeis não activos podem aparecer no ecrã, como um ponto fixo azul, verde ou vermelho. Note que isto não afecta o desempenho do seu produto.
- Ter cuidado para não riscar o ecrã com as unhas ou outros objectos duros.

### Limpeza

- Antes de efectuar a limpeza desligar a TV e remover da tomada de parede.
- **Não** usar detergentes líquidos ou em aerossol. Usar apenas um pano seco e macio.

## Informação ambiental

Esta televisão foi concebida para ter um baixo consumo de energia de modo a não prejudicar o ambiente. Não só ajuda a preservar o ambiente como também pode poupar dinheiro ao reduzir a conta da electricidade graças à característica de eficiência energética desta TV. Para reduzir o consumo de energia, deve executar os seguintes passos:

Pode usar a definição do Modo Poupança Energia, localizada no menu Imagem. Se definir o Modo de Poupança de Energia como Ligado, a TV mudará para o modo de poupança de energia e o nível de luminância da televisão será reduzido para nível óptimo. Note que algumas das definições de imagem não estarão disponíveis quando a TV está no modo de Poupança de Energia.



Quando a TV não está em uso, deve desligar a TV da tomada de alimentação. Isto reduz o consumo de energia. Desligar a alimentação quando está ausente durante um período prolongado.

É altamente recomendado activar a definição de Modo de Poupança de Energia para reduzir o consumo anual de energia. E é também recomendado desligar a TV da corrente eléctrica para poupar energia ainda mais quando esta não está em uso.

Ajude-nos por favor a preservar o ambiente ao seguir estas recomendações.

### Informação de reparação

Contactar um técnico qualificado para todos os serviços de assistência. Apenas pessoal qualificado deve reparar esta TV. Contactar o seu distribuidor local, onde comprou a televisão para obter mais informação.

## Acessórios incluídos

- Controlo remoto
- As pilhas não esteja incluída
- Manual de Instruções
- Cabo de ligação lateral AV

## TV - Características

- Digital(cabo plenamente Integrada TV (DVB-T/C)
- Tem conectores HDMI para vídeo e áudio digital.
- Entrada USB.
- 10000 programas.
- Sistema de menu OSD
- Tomada scart para dispositivos externos.
- Sistema de som estéreo
- Teletexto, fasttext, TOP text.
- Ligação dos auscultadores.
- Sistema de programação automático
- Sintonização manual para a frente e para trás.
- Desligamento automático após seis horas.
- Temporizador
- Bloqueio Criança.
- Cortar automaticamente o som quando não há nenhuma transmissão.
- Reprodução NTSC.
- AVL (Limite Automático de Volume)
- PLL (Busca de frequência))
- Entrada PC.
- Ligar&Reproduzir para Windows 98, ME, 2000, XP, Vista, Windows 7.
- Modo Jogo (Opcional).
- Função Imagem desligada.

## Ver a TV

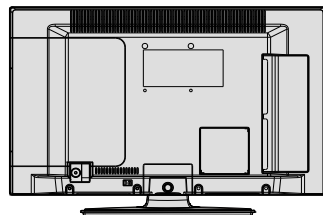
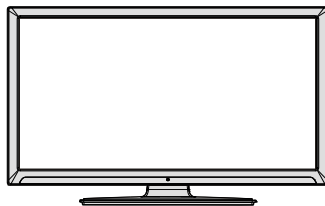

## Botões de controlo da TV e Funcionamento

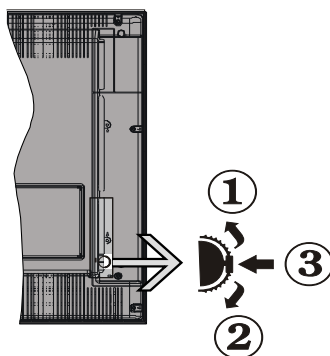

### 1. Sentido para cima

### 2. Sentido para baixo

### 3. Interruptor de selecção Programa/Volume / AV / Em Espera-Ligado

Pode mover o interruptor para cima ou para baixo para alterar o volume. Se pretender mudar de canais, pressione o meio do interruptor uma vez (Posição 3) e depois desloque para cima ou para baixo. Se premir o meio do interruptor uma vez mais, será mostrada a fonte OSD. Para seleccionar uma fonte pretendida, mover o interruptor para cima ou para baixo e soltar. Se premir o meio do interruptor e manter premido durante alguns segundos, a TV mudará para o modo em espera. O menu principal OSD não pode ser mostrado através do botão de controlo.

## Operar com o controlo remoto

Premir o botão **MENU** no controlo remoto para mostrar o ecrã do menu principal. Usar o botão **Esquerdo** ou **Direito** para seleccionar um separador de menu e premir **OK** para entrar. Usar **Esquerdo/Direito/Para cima/Para baixo** para seleccionar ou definir um item. Premir o botão **VOLTAR** ou **MENU** para sair um ecrã de menu.

## Seleção de Entrada

Após ter ligado os sistemas externos à sua TV, pode permutar para as várias fontes de entrada. Premir o botão **FONTE** consecutivamente no seu controlo remoto para seleccionar as diferentes fontes.

## Mudar Canais e Volume

Podem mudar de canal e regular o volume utilizando os botões **V ^ / v** e **CH ^ / v** no controlo remoto.

## Instalar as baterias no controlo remoto

1. Levantar ligeiramente a tampa na parte de trás do controlo remoto.
2. Instalar duas baterias **AAA**. Certificar que as extremidades + e - das baterias coincidem com as mesmas marcas no compartimento das mesmas ( deve respeitar a polaridade.)
3. Colocar a tampa de novo.



## Ligar a Alimentação e a Antena/Cabo

**IMPORTANTE:** A TV foi concebida para operar em tomada 220-240V CA, 50 Hz. Depois de retirar da embalagem, permitir que o aparelho de TV atinja a temperatura ambiente antes de o ligar à corrente eléctrica. Ligar o cabo de alimentação à tomada de corrente eléctrica.

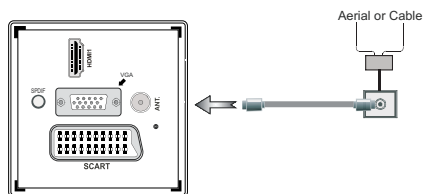





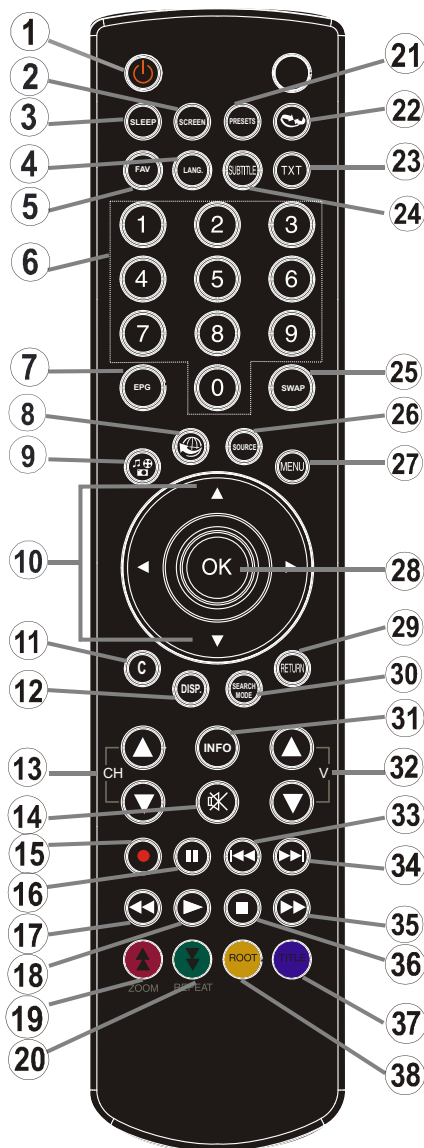









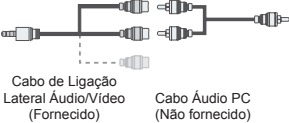







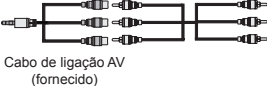

## Visualização do controlo remoto

1. Em Espera
2. Tamanho da imagem
3. Temporizador de Silêncio
4. Mono/Estéreo - Dual I-II / Idioma Actual (\*) (em canais DVB)
5. Canais favoritos
6. Botões numéricos
7. Guia electrónico de programas (em canais DVB)
8. Nenhuma função
9. Navegador de Media
10. Botões de navegação (Cima/Baixo/Esquerda/ Direita)
11. Nenhuma função
12. Nenhuma função
13. Página para Baixo / Página para Cima - Programa para Cima / Página para Baixo
14. Sem som
15. Gravação de programa
16. Pauza (u modu Preglednika medija) / Snimanje s vremenskim pomakom
17. Retrocesso rápido (no modo Navegação de Media)
18. Reproduzir (no modo Navegação de Media)
19. Botão vermelho
20. Botão verde
21. Selecção do modo Imagem
22. Nenhuma função
23. Teletexto / Misto ( no modo TXT)
24. Legendas ligado-desligado ( em canais DVB)
25. Programa anterior
26. Selecção de Fonte / AV
27. Menu ligar-desligar
28. OK (Confirmar) / Manter ( em modo TXT)/ Editar Lista de Canal
29. Sair / Voltar / Página de índice (em modo TXT)
30. Nenhuma função
31. Info / Mostrar ( no modo TXT)
32. Aumentar / Reduzir Volume
33. Nenhuma função
34. Nenhuma função
35. Avanço rápido (no modo Navegação de Media)
36. Parar (no modo Navegação de Media)
37. Botão azul
38. Botão Amarelo

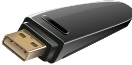
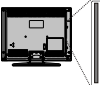

## Visualizar as ligações.

Conector	Tipo	Cabos	Dispositivo
	<b>Scart</b> Ligação (parte traseira)		
	<b>VGA</b> Ligação (parte traseira)		
<b>AV-LATERAL</b> 	<b>Áudio PC/ YPBPR</b> Ligação (lateral)	 Cabo de Ligação Lateral Áudio/Vídeo (Fornecido)      Cabo Áudio PC (Não fornecido)	
	<b>HDMI</b> Ligação (parte traseira)		
 <b>SPDIF</b>	<b>SPDIFF</b> Ligação (parte traseira)		
<b>AV-LATERAL</b> 	<b>AV lateral</b> Ligação (lateral)	 Cabo de ligação AV (fornecido)	
 <b>AUSCULTADORES</b>	<b>Auscultadores</b> Ligação (lateral)		
	<b>USB</b> Ligação (lateral)		
	<b>CI</b> Ligação (lateral)		

 **NOTA:** Quando ligar um dispositivo através de da entrada Lateral AV, deve usar os cabos de ligação fornecidos para permitir a ligação. Consultar as instruções acima. | Para activar o PC áudio, é necessário usar as entradas BRANCA e VERMELHA dos cabo's de LIGAÇÃO AV LATERAL. | Se estiver ligado um dispositivo externo através da tomada SCART, a TV mudará automaticamente para o modo AV. | Quando estiver a receber canais DTV (Mpeg4 H.264) ou enquanto no modo Navegação de Media, a saída não estará disponível através da tomada scart. | Quando estiver a usar o kit de montagem na parede (opcional) é recomendado ligar todos os cabos na parte de trás da TV antes de efectuar a montagem na parede. | Inserir ou remover o módulo CI só quando a TV estiver DESLIGADA. Consultar o manual de instruções do módulo para mais informações sobre as definições. Pode usar a entrada VGA para ligar um dispositivo YPbPr. Para fazer isto necessita dum cabo YPbPr para PC (Não fornecido).

## Ligar/Desligar

### Ligar a TV

Com o cabo de alimentação ligado à tomada de corrente eléctrica, a TV está em modo 'Standby'.

Para ligar a TV a partir do modo em espera:

Premir o botão "⏻" e a TV mudará para o modo em espera. Depois o LED de stand-by acende.

Para ligar a TV a partir do modo stand-by pode:

a. Premir o botão "⏻", CH ▲/▼ ou um botão numérico no controlo remoto.

b. Premir o meio do botão "⏻" na TV.

Por ambos os métodos a TV ligar-se-á.

### Desligar a TV

Premir o botão "⏻" no controlo remoto ou premir o botão em espera "⏻" portanto a TV mudará para o modo em espera.

**Para desligar completamente a TV, desligar o cabo de alimentação da tomada de corrente eléctrica.**

**Nota:** Quando a TV é mudada para o modo em espera, o LED em espera fica intermitente para indicar que funções como Procura Em Espera, Descarregamento por Antena ou Temporizador estão activos. O LED pode também piscar quando liga a TV a partir do modo stand-by.

## Instalação Primeira Vez

Quando ligada pela primeira vez, aparece o menu de "selecção do idioma". É exibida a mensagem "Bem-vindo seleccione por favor o seu idioma!!" com todas as opções de idioma listadas alfabeticamente.



Premir o botão "▼" ou "▲" para realçar o idioma pretendido, premir o botão OK para seleccionar. É exibido "Instalação Primeira Vez". Usar o botão "◀" ou "▶" para definir o país pretendido, e premir o botão "▼" para seleccionar Tipo de Busca.

Usar "◀" ou "▶" para definir o tipo de busca pretendido. Os tipos de busca disponíveis são digital e analógica, somente digital e somente analógica.

Quando definir, premir "▼" para seleccionar o Idioma Teletexto. Usar "◀" ou "▶" para seleccionar o Idioma de Teletexto pretendido. De seguida, seleccionar **Pesquisa Codificada** e definir como **Sim** de pretender pesquisar estações codificadas.



(\*) **IMPORTANTE:** Se seleccionar a opção país como França e Itália, ser-lhe-á pedido para definir e confirmar o número PIN. O número de PIN seleccionado não pode ser 0000. Introduzir o número de PIN e confirmá-lo introduzindo uma vez mais. Premir no botão OK para continuar. Se os dois números de PIN coincidirem, será definido o seu número de PIN principal.

**AVISO:** Quando lhe é pedido para introduzir um número de PIN para qualquer operação do menu deve utilizar o PIN que definiu anteriormente durante a instalação de primeira vez. Se se esqueceu do número de PIN que definiu durante a instalação de primeira vez, deve utilizar o código PIN principal, 4725.

Premir no botão OK situado no controlo remoto para continuar e a mensagem seguinte será visualizada no ecrã.

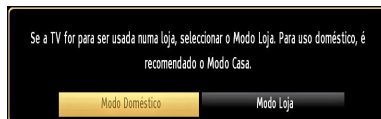

Pode activar a opção de modo de Arquivo usando o botão "◀" ou "▶". Se o Modo Loja for seleccionado, a opção modo Loja estará disponível noutro menu de definições e as funções da sua TV serão mostradas no topo do ecrã. Será exibido um ecrã de confirmação depois de seleccionar o Modo Loja Carregue no botão **SIM** para continuar.

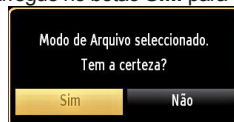



Se for definido em “desactivado”, o modo Arquivo não estará disponível depois da Instalação de Primeira Vez. Premir no botão **OK** situado no controlo remoto para continuar e a mensagem seguinte será visualizada no ecrã.



Deve seleccionar o tipo de busca para procurar e memorizar difusões a partir da fonte pretendida.

### Instalação da antena

Se seleccionar a opção **ANTENA** a partir do ecrã **Tipo de Busca**, a televisão procurará por transmissões TV terrestre digital.

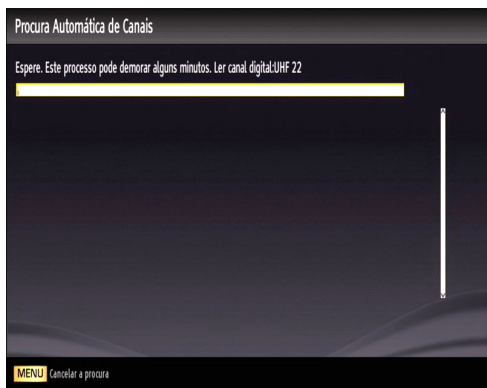

**NOTA:** Pode premir o botão **MENU** para anular.

Depois as estações disponíveis, são memorizadas, a lista de Canais será mostrada no ecrã. Se gostar de ordenar os canais, conforme o LCN(\*), deve seleccionar "Sim" e depois premir **OK**.



Carregue no botão **OK** para sair da lista de canais e ver TV.

(\* ) LCN é o sistema de Número Lógico de Canal que organiza as difusões disponíveis de acordo com uma sequência de canal reconhecível.

### Instalação do cabo

Se seleccionar a opção **CABO** e premir o botão **OK** no controlo remoto para continuar, será exibida no ecrã a seguinte mensagem:

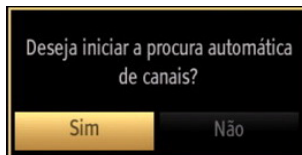

Para continuar deve seleccionar **SIM** e premir **OK**. Para anular a operação, seleccionar **NÃO** e premir **OK**.

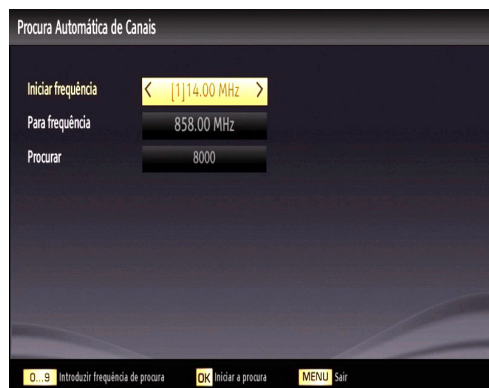

Pode seleccionar os limites de frequência a partir deste ecrã. Para realçar as linhas, usar o botão "▼" ou "▲".

Pode introduzir o limite de frequência manualmente usando os botões numéricos no controlo remoto.

Definir **Iniciar e Frequência de Paragem** conforme desejado utilizando os botões numéricos no controlo remoto.

Depois desta operação, pode definir a **Etapas de Procura** como 8000 KHz ou 1000 KHz.

Se seleccionar 1,000 KHz, a televisão executará um processo de procura de forma detalhada. A duração da busca portanto aumentará de acordo com o acima indicado. Quando concluído, premir o botão **OK** para iniciar a busca automática. A TV procurará e memorizará as difusões disponíveis.

## Reprodução de Media através da Entrada USB

Pode ligar um disco rígido USB ou uma unidade de memória USB à sua TV usando as entradas USB da TV. Esta função permite-lhe reproduzir ficheiros memorizados na drive USB. É suportado um disco rígido externo de 2.5" e 3.5" pol. (alimentação do disco rígido externo).

**IMPORTANTE!** Deve fazer cópia de segurança dos seus ficheiros antes de realizar quaisquer ligações ao aparelho de TV de modo a evitar qualquer possível perda de dados. O fabricante não se responsabiliza por qualquer dano nos ficheiros ou perda de dados. É possível que determinados tipos de dispositivos USB (por ex. Leitores de MP3) ou discos rígidos /unidades de memória USB não sejam compatíveis com esta TV. A TV suporta discos com formatação FAT32 e NTFS mas a **gravação não estará disponível com discos com formatação NTFS**. Nota: Quando está a formatar um disco rígido USB que tenha 1TB (Tera Byte) ou mais de capacidade, pode ter problemas durante o processo de formatação.

Ligar e desligar rapidamente os dispositivos USB, é uma operação perigosa. Não deve repetir o ligar e desligar rapidamente o controlador. Isso pode dar origem a danos físicos no leitor USB e no próprio dispositivo USB. Não puxar o módulo USB enquanto estiver a reproduzir um ficheiro.

### Menu de Navegação de Media

Pode reproduzir ficheiros de fotos, música e filmes memorizados num disco USB ligando-o à sua TV e usando o ecrã de Navegação de Media. Para fazer isto, efectue o seguinte: Ligar um disco USB a uma das entradas USB localizadas na parte lateral da TV.

Pode ligar dois dispositivos USB à sua TV. Se ambos os dispositivos USB incluírem ficheiros de músicas, imagens ou vídeos, o ecrã de selecção USB será visualizado no ecrã. O primeiro dispositivo USB ligado à TV será denominado USB Drive1. Seleccionar um dispositivo utilizando os botões "▼" ou "▲" e premir em **OK**.

Premir o botão **MENU** e seleccionar o separador de Busca de Media usando os botões **Esquerdo/Direito** e **OK**. O ecrã principal de Navegação de Media será mostrado. Pode visualizar o conteúdo respectivo seleccionado a barra Vídeo, Música ou Imagem. Za funkcije reprodukcije medija slijedite oznake ispod svakog gumba za zaslonu izbornika.

Pode ajustar as preferências do Media Browser utilizando a caixa de diálogo Ajustes.

## Alterar o tamanho da imagem: Formatos da imagem

Os programas podem ser vistos com formatos de imagem diferentes, dependendo da transmissão recebida. Pode mudar a proporção (tamanho da imagem) da TV para visualizar a imagem em modos de ampliação diferentes. Premir o botão **ECRÃ** repetidamente para alterar o tamanho da imagem. **Pode mudar o ecrã para cima ou para baixo usando "▼" ou "▲" em 14:9 Zoom, Cinema ou Legendas.**

### Usar a Lista de Canais



A TV ordena todas as estações gravadas na Lista de Canais. Pode editar esta lista de canais, definir os favoritos ou definir as estações activas a serem listadas nas opções de Lista de Canais. Premir o botão **MENU** para visualizar o menu principal. Seleccionar o item da Lista de Canais usando o botão **Esquerdo** ou **Direito**. Premir **OK** para visualizar os conteúdos do menu. Seleccionar **Editar Lista Canal** para gerir todos os canais memorizados. Usar os botões **Para Cima** ou **Para Baixo** e **OK** para seleccionar **Editar Lista de Canais**. Premir o botão **Para Cima** ou **Para Baixo** para seleccionar o canal que será processado. Premir o botão **Esquerdo** ou **Direito** para seleccionar uma função no menu da Lista de Canais. Usar os botões **P+ / P-** para deslocar a página para cima ou para baixo. Premir no botão **MENU** para sair.

### Ordenar a Lista de Canais

Pode seleccionar os canais que quer listar na lista de canais. Para visualizar tipos de transmissões específicas, deve utilizar o ajuste lista de canais activos. Seleccionar a lista de canais Activos no menu Lista de Canais utilizando os botões "▼" ou "▲". Premir no botão **OK** para continuar. Pode seleccionar o tipo de transmissão a partir da lista utilizando os botões "◀" ou "▶" e **OK**.

## Características e funções do menu

Características e funções do menu	
<b>Modo</b>	Para os seus requisitos de visualização, pode definir a respectiva opção de modo. O modo imagem pode ser definido para uma destas opções: <b>Cinema, Jogo, Dinâmico e Natural</b> .
<b>Contraste</b>	Define os valores de iluminação e obscurecimento do ecrã.
<b>Brilho</b>	Define o valor do brilho do ecrã.
<b>Nitidez</b>	Define o valor de nitidez para os objectos mostrados no ecrã.
<b>Cor</b>	Define o valor da cor, ajustando as cores.
<b>Modo poupança energia</b>	Para definir o Modo de Poupança de Energia como Eco, Imagem Desligada e Desactivada. Consultar a secção, "Informações Ambientais" neste manual para mais informações sobre o Modo Poupança Energia.
<b>Retroiluminação (Opcional)</b>	Este ajuste controla o nível da luz de fundo e pode ser ajustado em Auto, Máximo, Mínimo e Modo Eco. A função retroiluminação estará inactiva se o Modo Poupança Energia estiver ligado. Pozadinsko svetlo ne moze se aktivirati u VGA modu ili modu Preglednika medija ili ako je mod slike podešen na Igra.
<b>Redução de ruído</b>	Se o sinal de transmissão for fraco e a imagem tiver ruído, utilize o ajuste <b>Redução de Ruído</b> para reduzir a quantidade do ruído. A Redução de Ruído pode ser definido para uma destas opções: <b>Baixo, Médio, Alto</b> ou <b>Desligado</b> .
Definições avançadas	
<b>Contraste Dinâmico:</b>	Pode alterar a taxa de contraste usando a função de contraste dinâmico. O contraste Dinâmico pode ser definido para uma destas opções: <b>Baixo, Médio, Alto</b> ou <b>Desligado</b> .
<b>Temperatura de Cor</b>	Define o tom de cor pretendido.
<b>Ampliar a Imagem</b>	Permite definir o tamanho da imagem para Auto,16:9, Legendas,14:9, 14:9 Ampliação, 4:3 ou Cinema.
<b>Preto Verdadeiro HDMI</b>	Enquanto está a ver a partir da fonte HDMI, esta função ficará visível no menu Definições de Imagem. Pode usar esta função para melhorar o preto na imagem.
<b>Modo de Filme</b>	Os filmes estão gravados com um número diferente de imagens por segundo para os programas normais de televisão. Ligar esta função quando está a ver filmes para ver com mais nitidez as cenas com movimentos rápidos.
<b>Tom de Pele</b>	Permite ajustar o tom de pele desejado.
<b>Mudança de cor</b>	Permite ajustar o tom de cor desejado.
<b>Ganho RGB</b>	Premir o botão <b>OK</b> para editar ganho RGB. Pode configurar os valores da temperatura de cor usando a função de Ganho RGB.
<b>Reiniciar</b>	Reinicia as definições de imagem para as definições de fábrica por defeito.
<b>Autoposicionamento (no modo PC)</b>	Optimiza automaticamente o visor. Premir em <b>OK</b> para otimizar.
<b>Posição H (no modo PC)</b>	Este item muda a imagem na horizontal para o lado direito ou esquerdo do ecrã.
<b>Posição V (no modo PC)</b>	Este item muda a imagem na vertical para o topo do ecrã ou para a parte inferior do ecrã.
<b>Relógio (no modo PC)</b>	Os ajustamentos do relógio corrigem a interferência que aparece como uma banda vertical em apresentações com pontos intensos como folhas de cálculo ou parágrafos ou texto com fontes pequenas.
<b>Fase (no modo PC)</b>	De acordo com a resolução e a frequência de busca que entra na TV, pode ver uma imagem pouco nítida ou com ruído no ecrã. Neste caso, pode utilizar este item para obter uma imagem nítida através do método de ensaio e de erro.
<i>Quando estiver no modo VGA (PC), alguns itens do menu Imagem não estarão disponíveis. Em vez disso, as definições do modo VGA serão adicionadas às Definições de Imagem quando estiver no modo PC.</i>	

## Características e funções do menu

Conteúdo do Menu de Som	
<b>Volume</b>	Ajusta o nível de volume.
<b>Equalizador</b>	No menu equalizador, o modo de som pode ser alterado entre <b>Música, Filme, Discurso, Achatado, Clássico</b> e <b>Usuário</b> , Premir no botão <b>MENU</b> para voltar para o menu anterior. <i>As definições no menu equalizador podem ser alterados só quando o Modo Equalizador está em Utilizador.</i>
<b>Balço</b>	Esta definição é usada para aumentar o balanço da coluna esquerda ou direita.
<b>Auscultadores</b>	Define o volume dos auscultadores.
<b>Modo Som</b>	Pode seleccionar o modo Mono, Estéreo, Dual I ou Dual II, apenas se os canais seleccionados suportarem esse modo.
<b>AVL</b>	Função de Limitador Automático de Volume (AVL) define o som para obter um nível de saída fixo entre programas (Por exemplo, nível do volume dos anúncios tende a ser mais alto que o dos programas).
<b>Graves Dinâmicos (Opcional)</b>	Activa/desactiva a saída da tomada.
<b>Saída Digital</b>	Define o tipo de saída de áudio.
Instalar ou Ressintonizar Conteúdo do Menu	
<b>Automatic Channel Scan (Retune)</b>	Mostra as opções automáticas de sintonização. <b>Antena Digital:</b> Procura e memoriza as estações de DVB por antena. <b>Cabo Digital:</b> Procurar e guardar os canais DVB. <b>Analógica:</b> Procurar e guardar canais analógicos. <b>Antena Digital e Analógico:</b> Procurar e guardar as estações de DVB e analógicas por antena. <b>Cabo Digital e Analógico:</b> SProcurae e guardar as estações de DVB e analógicas por cabo.
<b>Procura Manual de Canal</b>	Esta função pode ser usada para entrada directa de emissão.
<b>Procurar Canal Analógico</b>	Procura os canais ligados no sistema de transmissão.
<b>Sintonia Fina Analógica</b>	Pode usar esta definição para os canais de sintonia fina analógica. Esta função não está disponível são gravados os canais analógicos.
<b>Instalação Primeira Vez</b>	Apaga todos os canais e definições memorizados, reinicia a TV nas definições de fábrica e inicia a instalação de primeira vez. Pode seguir as instruções na secção de Instalação Inicial para mais informação sobre este procedimento.

## Características e funções do menu

### Conteúdo do Menu de Definições

<b>Acesso Condicional</b>	Controla os módulos de caesso condicional quando existentes.
<b>Idioma</b>	Configura as definições de idioma.
<b>Controlo Parental</b>	Configura as definições do controlo parental.
<b>Temporizadores</b>	Define os temporizadores para os programas seleccionados.
<b>Configuração da Gravação</b>	Exibe o menu de configuração da gravação.
<b>Data/Hora</b>	Define a data e a hora.
<b>Fontes</b>	Activa ou desactiva as opções de fonte seleccionada.
<b>Outros Ajustes: Exibe outras opções de definição do aparelho de TV:</b>	
<b>Menu Fora de Tempo</b>	Altera a duração de fora de tempo para os ecrãs do menu.
<b>Busca Codificada</b>	Quando esta definição está ligada, o processo de busca localizará também os canais codificados. Se esta definição está em <b>Desligado</b> , os canais codificados não serão localizados durante a procura automática ou manual.
<b>Fundo Azul</b>	Activa ou desactiva o sistema de fundo azul quando o sinal está fraco ou ausente.
<b>Actualização de Software</b>	Para assegurar que a sua TV tem sempre a informação mais actual, pode usar esta definição. De modo a permitir um funcionamento correcto, deve assegurar que a TV está definida no modo em espera.
<b>Versão da Aplicação</b>	Exibe a versão da aplicação.
<b>Problemas de Audição</b>	Se o emissor permitir qualquer sinal especial relativamente ao áudio, pode colocar esta definição em Ligar para receber os referidos sinais.
<b>Descrição Áudio</b>	A descrição de áudio refere-se a uma faixa de narração especial para os espectadores dos meios áudiovisuais cegos ou com deficiência de visão, incluindo televisão e filmes. Pode usar esta função apenas se o emissor suportar essa faixa adicional de narração.
<b>Desligar Auto TV</b>	Pode definir a função do valor fora de tempo. Após o valor fora de tempo ter sido alcançado e a TV não estiver a funcionar durante o tempo seleccionado, esta desliga-se.
<b>Modo de Arquivo</b>	Se estiver a exibir a TV numa loja, pode activar este modo. Enquanto o Modo Loja estiver activado, alguns itens no menu da TV poderão não estar disponíveis para serem definidos as funções da sua TV serão mostradas no topo do ecrã.
<b>Procura de Standby (opcional)</b>	Se mudar para Busca Em Espera Desligada, esta função não estará disponível. Para usar a busca Em Espera assegure que selecciona a Busca em Espera como Ligada. Se a procura de Em Espera está em Ligado, quando a TV está no modo em espera, as transmissões disponíveis serão procuradas. A TV localizará as transmissões novas e em falta, um ecrã de menu será visualizado pedindo se quer ou não executar estas mudanças. A lista de canais será actualizada e alterada depois deste processo. Activar a definição de Procura em Espera de modo a activar a sua TV para tualizar automaticamente a frequência da difusão usada pelo operador de difusão, da definição da difusão e alterações semelhantes.

## Guia electrónico de programas (EPG)

Alguns, mas nem todos os canais enviam informações sobre os programas actuais e seguintes. Premir o botão **GUIA** para ver o menu EPG.

Guia de Programação		Qui 27/07 11:56	
Canais	Evento actual	Evento Seguinte	
36. VEO	Nenhuma Informação	Nenhuma Informação	
37. SETEN/VEO	Nenhuma Informação	Nenhuma Informação	
38. Tienda en VEO	Nenhuma Informação	Nenhuma Informação	
39. Interconomía	Nenhuma Informação	Nenhuma Informação	
40. LA7 fest MOSAICO	Nenhuma Informação	Nenhuma Informação	
41. RADIOUNO	Nenhuma Informação	Nenhuma Informação	
42. RADIOJUE	Nenhuma Informação	Nenhuma Informação	
43. RADIOFRE	Nenhuma Informação	Nenhuma Informação	
44. Radio Interconomía	Nenhuma Informação	Nenhuma Informação	
45. RADIO MARCA	Nenhuma Informação	Nenhuma Informação	

▼ ▲ ◀ ▶ ◂ ◃ ◅ ◆ ◇ ◈ ◉ ◊ ○ ◌ ◍ ◎ ● ◐ ◑ ◒ ◓ ◔ ◕ ◖ ◗ ◘ ◙ ◚ ◛ ◜ ◝ ◞ ◟ ◠ ◡ ◢ ◣ ◤ ◥ ◦ ◧ ◨ ◩ ◪ ◫ ◬ ◭ ◮ ◯ ◰ ◱ ◲ ◳ ◴ ◵ ◶ ◷ ◸ ◹ ◺ ◻ ◼ ◽ ◾ ◿ ◰ ◱ ◲ ◳ ◴ ◵ ◶ ◷ ◸ ◹ ◺ ◻ ◼ ◽ ◾ ◿

OK Opciones INFO Detalles dos Eventos  
Programação da lista Filtrar Programação da linha de tempo Gra./Var.

**Cima/Baixo/Esquerda/Direita** Navegar no EPG.

**OK:** Exibe as opções do programa.

**INFO:** Exibe informação detalhada sobre o programa seleccionado.

**VERDE:** Muda para a Lista de Programação EPG.

**AMARELO:** Muda para os Horários de Programação EPG.

**AZUL:** Exibe as opções de filtragem.

**GRAVAR:** A TV começará a gravar o programa seleccionado. Pode premir de novo para parar a gravação.

**IMPORTANTE:** Para gravar um programa, deve em primeiro lugar ligar um disco USB à sua TV enquanto estiver desligada. Deve depois ligar a TV para activar a função de gravação. Caso contrário, a função de gravação não estará disponível.

**Nota:** A ligação a um emissor ou a uma fonte diferente não está disponível durante a gravação.

### Opções do Programa

No menu EPG, premir o botão **OK** para entrar no menu **Opções de Evento**.

#### Seleccionar Canal

No menu EPG, ao usar esta opção, pode mudar para o canal seleccionado.

#### Gravar / Apagar Temporizador de Gravação

Depois de ter seleccionado um programa no menu EPG, premir o botão **OK** e será exibido o ecrã **Opções**. Seleccionar a opção **"Gravar"** e premir o botão **OK**. Depois desta operação, a gravação fica definida para o programa seleccionado.

Para anular uma gravação já definida, realçar esse programa e premir o botão **OK** e seleccionar a opção **"Apagar Grav. Temporizador"**. A gravação será cancelada.

#### Definir Temporizador / Apagar Temporizador

Depois de ter seleccionado um programa no menu EPG, premir o botão **OK** e será exibido o ecrã **Opções**. Seleccionar a opção **"Definir Temporizador no Evento"** e premir o botão **OK**. Pode definir um temporizador para programas futuros. Para cancelar um temporizador já definido, realçar o programa e premir o botão **OK**. Depois seleccionar a opção **"Apagar Temporizador"**. O temporizador será anulado.

**Nota:** Não é possível gravar ou definir o temporizador para dois ou mais eventos individuais com o mesmo intervalo.

### Gravar um Programa

**IMPORTANTE:** Quando está a utilizar uma unidade de disco rígido USB, é recomendado em primeiro lugar formatar o disco utilizando a opção **"Formatar Disco"**.

Para gravar um programa, deve em primeiro lugar ligar um disco USB à sua TV enquanto estiver desligada. Deve depois ligar a TV para activar a função de gravação.

Para usar a função de gravação, deve ligar um disco USB ou um disco rígido externo à TV e o disco USB ligado deve ter pelo menos 1GB de capacidade e ter uma velocidade compatível com 2.0. Se a USB ligada não for compatível com a velocidade 2.0, será exibida uma mensagem de erro.

**Nota:** Os programas gravados são memorizados no disco USB ligado. Se desejado, pode memorizar/copiar gravações num computador; no entanto, estes ficheiros não estarão disponíveis para serem lidos num computador. Pode reproduzir as gravações apenas através da TV.

**Nota:** Pode ocorrer um retardamento da dobragem durante a mudança de hora. A gravação de rádio não é suportada. A TV pode gravar programas até dez horas.

Os programas gravados são divididos em partições de 4GB.

Se a velocidade de escrita no disco USB ligado não for suficiente, a gravação pode falhar e a função de mudança de hora pode não estar disponível.

Gravações de programas HD podem ocupar uma maior dimensão no disco USB dependendo da resolução do emissor. Por esta razão é recomendado usar discos rígidos USB para gravação de programas HD.

Não ligar a USB/HDD durante a gravação. Isso pode danificar a USB/HDD ligado.

Está disponível o suporte multi-partição. São suportadas no máximo duas partições diferentes. Se o disco tiver mais do que duas partições, pode ocorrer uma falha total. A primeira partição do disco usb é usada para as funções de PVR activo. Deve também ser formatado como partição principal a ser usada para as funções de PVR pronto.

Neki emitirani programi neće se moći snimiti zbog problema sa signalom, ponekad se video može zamrznuti tijekom reprodukcije.



As teclas Gravar, Reproduzir, Pausa, Exibir (para PlaylistDialog) poderão não ser usadas quando o teletexto está LIGADO. Se uma gravação tiver início a partir do temporizador quando o teletexto está LIGADO, o teletexto será automaticamente desligado. Também a utilização do teletexto é desactivada quando existe uma gravação ou reprodução a decorrer.

## Gravação de Mudança de Hora

Premir o botão **||** (PAUSA) enquanto está a ver uma transmissão para mudar para o modo de mudança de hora. No modo de mudança de hora, o programa é pausado e simultaneamente gravado no disco USB ligado. Premir de novo o botão **▶** (REPRODUZIR) para ver o programa pausado a partir do momento em que foi parado. Verá o intervalo de mudança de hora entre o real e o programa com mudança de hora na barra de informação.

## Gravação Instantânea

Premir o botão **●** (GRAVAR) para iniciar instantaneamente a gravação dum programa enquanto está a ver outro programa. Pode premir o botão **●** (GRAVAR) de novo no controlo remoto para gravar o próximo evento no EPG. Neste caso, o ecrã apresentará os eventos programados para a gravação. Premir no botão **■** (PARAR) para cancelar a gravação instantânea. Mudar para uma transmissão ou fonte diferente; e visualizar Busca de Media não estão disponíveis durante a gravação.

*Nota: Enquanto estiver a gravar um programa ou durante a mudança de hora, aparece no ecrã uma mensagem de aviso se a velocidade do seu dispositivo USB for insuficiente.*

## Ver Programas Gravados

No menu principal usar os botões “◀” ou “▶” para seleccionar **Busca de Media**. Realçar o item **Biblioteca de Gravações** usando o botão “◀” ou “▶” e premir o botão **OK** para entrar. A Biblioteca de Gravações será então exibida. Odaberite neku snimljenu stavku s popisa (ako je prethodno snimljena) gumbom “▼” / “▲” . Premir o botão **OK** para visualizar **Opções de Reprodução**. Seleccionar uma opção usando os botões “▼” / “▲” ou **OK**.

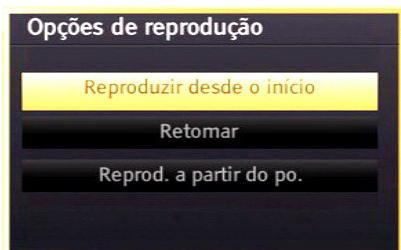

Opções de reprodução existentes:

- Reproduz desde o início: Reproduz as gravações desde o início.
- Reiniciar: Recomeça as gravações.
- Reproduz à distância: Especifica um ponto de reprodução.

*Nota: Visualizar o menu principal e os itens do menu não estarão disponíveis durante a reprodução.*

Premir o botão **■** (PARAR) para parar uma reprodução e Voltar para voltar à Biblioteca de Gravações.

## Avanço Lento

Se premir o botão **||** (PAUSA) enquanto está a ver programas gravados, estará disponível a função de avanço lento. Pode usar o botão **▶▶** para avanço lento. Premindo **▶▶** consecutivamente o botão mudará a velocidade de avanço lento.

## Biblioteca de gravações

Para ver uma lista de gravações, seleccionar “**Biblioteca de Gravações**” e premir o botão **OK** . A Biblioteca de Gravações será então mostrada com as gravações disponíveis. Todas as gravações são mantidas numa lista na biblioteca de gravações.

**▶ (Reiniciar):** Recomeça as gravações.

**Botão VERMELHO (Apagar) :** Apaga a gravação seleccionada.

**Botão VERDE (Editar):** Faz alterações na gravação seleccionada.

**Botão AZUL (Ordenar):** Muda a ordem das gravações. Pode seleccionar a partir duma ampla variedade de opções de ordenação.

**Botão OK:** Permite activar o menu opções de leitura

**INFO (Detalhes):** Exibe em detalhe os programas curtos alargados.

## Configuração da Gravação

Seleccionar o item de Configuração de Gravação no menu Definições para configurar as definições de gravação.

**Formatar Disco:** Pode usar a função de Formatar Disco para formatar o disco USB ligado. **IMPORTANTE:** Note que **TODOS** os dados memorizados no disco USB serão perdidos e portanto a formatação do disco será convertida para FAT32 se tiver activado esta função. Se o seu disco USB funcionar incorrectamente, pode tentar formatar o disco USB. Na maioria dos casos a formatação do disco USB reiniciará o funcionamento normal; no entanto, **TODOS** os dados memorizados no disco USB serão neste caso perdidos.

*Nota: Se for exibida a mensagem “USB está demasiado lenta” no ecrã enquanto inicia uma gravação, tentar reiniciar a gravação. Se o erro persistir, é possível que o seu disco USB não esteja de acordo com os requisitos de velocidade. Tentar ligar outro disco USB.*



## Teletexto

“**TXT**” **Teletexto / Misturar**: Permite activar o modo teletexto quando premido uma vez. Carregar novamente para colocar o ecrã do teletexto em cima do programa (misturar). Premir de novo sairá do modo teletexto.

**Índice “VOLTAR”**: Seleccionar a página de índice do teletexto.

**Revelar “INFO”**: Mostra informação oculta (por ex. soluções dos jogos).

“**OK**” **Manter**: Permite manter a página de texto quando necessário. Premir de novo para reiniciar.

“◀/▶” **Sub-Páginas de Código**: Permite seleccionar as sub-páginas se disponíveis quando o teletexto está activo.

**P+ / P- e números (0-9)**: Premir para seleccionar uma página.

*Nota: A maioria das estações de TV utilizam o código 100 para as suas páginas de índice.*

A sua TV suporta ambos os sistemas **FASTEXT** e **TOP text**. Quando estes sistemas estão disponíveis, as páginas são divididas em grupos ou tópicos. Quando o sistema **FASTEXT** está disponível, as secções na página do teletexto têm um código de cor e estas podem ser seleccionadas carregando nos botões coloridos. Premir no respectivo botão colorido que responde às suas pretensões. A escrita colorida irá aparecer, indicando o botão colorido que deve utilizar quando a transmissão **TOP text** está presente. Premir os comandos “▼” ou “▲” solicitará a página seguinte ou anterior respectivamente.

### Teletexto digital (Só para UK)

- Premir o botão “**TXT**”. As informações do teletexto digital aparecem. Operar com o teletexto com os botões coloridos, os botões do cursor e o botão **OK**.

O método de operação pode diferir de acordo com os conteúdos do teletexto digital. Seguir as instruções visualizadas no ecrã. do teletexto digital.

Quando o botão “**TXT**” é premido de novo, a TV volta para a transmissão de televisão.

## Actualização de Software

A sua TV consegue encontrar novas actualizações dos software através dos canais de transmissão. Para procurar canais de transmissão, a TV procura os canais memorizados nas definições. Antes de iniciar a procura de actualização do software, é aconselhado efectuar uma procura auto e actualizar todos os canais disponíveis.

### 1) Procura de actualização do software através da interface do utilizador

- É possível verificar manualmente se há uma nova actualização do software para a sua TV.
- Navegue simplesmente no menu principal. Escolher **Definições** e seleccionar o menu **Outras Definições**. No menu **Outras Definições** navegar para o item **Actualização do Software** e premir o botão **OK** para abrir o menu **Opções de Actualização**.
- No menu **Opções de Upgrade** seleccione **Leitura de upgrade** e carregue no botão **OK**.
- Se um novo upgrade for encontrado, o download do upgrade é iniciada. Uma barra de progresso indica a tempo de descarregamento restante. Quando o descarregamento for concluído com sucesso, uma mensagem é visualizada para reiniciar a fim de activar o novo software. Carregue em **OK** para continuar a operação de reinicialização.

### 2) Procura de fundo e modo actualização

- Quando a TV está ligada à Internet, é efectuada uma procura em fundo de actualização importantes do programa. Se um upgrade crítico do software for encontrado, o download do upgrade é efectuado. Quando o download for concluído com sucesso, uma mensagem é visualizada para reiniciar a fim de activar o novo software. Premir em **OK** para continuar a operação de reinicialização.

### 3) Procura de fundo e modo actualização

- Se **pesquisa automática** no menu **Opções de Actualização** estiver activada, a TV desperta às 03:00 e procura canais de transmissão para a nova actualização de software. Se for encontrado um novo software e se o download for efectuado com sucesso, a TV acender-se-á com a nova versão do software.

*Nota sobre o processo de reinicialização: A reinicialização é a última etapa na operação de actualização do software se o descarregamento de um novo software for concluído com sucesso. Durante a reinicialização, a TV efectua as inicializações finais. No painel de reinicialização, a alimentação é fechada e o led dianteiro indica a actividade piscando. 5 minutos mais tarde, a TV reinicia com um novo software activo.*

- Se a TV não reiniciar após 10 minutos, desligue da alimentação durante 10 minutos e ligue novamente. A TV deve acender-se com o novo software. Se a TV não funcionar, repetir a sequência desligar e ligar mais tarde. Se a TV não funcionar, contacte uma pessoa qualificada para resolver o problema.

*Cuidado: Quando o led pisca durante a reinicialização, não desligar a TV. Ao fazer isto pode dar origem a que a TV não volte a abrir e pode apenas ser reparada por pessoal da assistência.*

## Resolução de Problemas e Sugestões

### Imagem persistente - fantasma

A imagem fantasma pode ocorrer quando visualizar uma imagem persistente (imagem fixa ou pausada). A persistência de uma imagem TV LED pode desaparecer após um curto período. Tentar desligar a TV durante um instante. Para evitar este problema, não deixar o ecrã com uma imagem fixa durante longos períodos.

### Sem alimentação

Se a sua TV estiver sem alimentação, deve verificar se a ficha do cabo de alimentação está ligada à tomada de corrente eléctrica.

### Imagem com pouca qualidade

1. Seleccionou o sistema de TV correcto?
2. A sua TV ou a antena doméstica está colocada demasiado perto dum equipamento áudio não ligado à terra ou de luzes néon, etc.?
3. As montanhas ou os edifícios altos podem causar imagens duplas ou fantasmas. Por vezes, pode melhorar a qualidade da imagem, alterando a direcção da antena. A imagem e o Teletexto estão irrecognhecíveis?
4. Verificar se introduziu a frequência correcta.
5. Voltar a sintonizar os canais.
6. A qualidade da imagem pode degradar-se quando estão ligados dois dispositivos à TV ao mesmo tempo. Neste caso, deve desligar um dos periféricos.

### Nenhuma imagem

1. Nenhuma Imagem significa que a sua TV não está a receber uma transmissão. Será que seleccionou o botão correcto no controlo remoto? Tentar de novo. Verifique se a fonte de entrada correcta foi seleccionada.
2. A antena está adequadamente ligada?
3. As fichas estão firmemente ligadas à tomada da antena?
4. O cabo da antena está danificado?
5. Estão a ser usadas as fichas adequadas para ligar à antena?
6. Se tiver dúvidas, deve consultar o seu revendedor.

### Nenhum som

1. A TV foi colocado sem som? Para cancelar sem som, premir o botão “”, ou aumentar o nível do volume.
2. O som só está a sair de uma das colunas. Será que o balanço está ajustado na extremidade de uma direcção? Consultar a secção do Menu Som.

### Controlo remoto - não funciona

A sua TV não responde à acção do controlo remoto. As baterias podem estar gastas, se for o caso pode mesmo assim usar os botões na TV. (\* É somente possível se não estiverem bloqueados pelo controlo parental)

### Fontes de entrada – não podem ser seleccionadas

1. Se não puder seleccionar uma fonte de entrada, é possível que não esteja ligado nenhum dispositivo.
2. Verificar os cabos AV e as ligações se tentou ligar um dispositivo.

### Gravação impossível

Para gravar um programa, deve em primeiro lugar ligar um disco USB à sua TV enquanto estiver desligada. Deve depois ligar a TV para activar a função de gravação. Caso contrário, a função de gravação não estará disponível. Se não conseguir efectuar uma gravação, tentar desligar a TV e depois voltar a introduzir a USB.

enquanto a TV estiver desligada.

### USB muito lento

Se for exibida a mensagem “USB está demasiado lenta” no ecrã enquanto inicia uma gravação, tentar reiniciar a gravação. Se o erro persistir, é possível que o seu disco USB não esteja de acordo com os requisitos de velocidade. Tentar ligar outro disco USB.

Fabricado sob a licença da Dolby Laboratories.

### INFORMAÇÕES SOBRE A MARCA REGISTADA

“Dolby” e o símbolo double-D são marcas registadas da Dolby Laboratories.



### Informações para os utilizadores sobre a eliminação dos velhos equipamentos e das pilhas

[Para a União Europeia unicamente]

Estes símbolos indicam que o equipamento com os mesmos não deve ser eliminado como resíduo doméstico. Se quer eliminar o produto ou as pilhas, coloque-os no centro de recolha apropriado para a reciclagem.

**Observação:** O sinal Pb debaixo do símbolo para as pilhas indica que esta pilha contém chumbo.



Pilhas

Produtos

## Modos de visualização normais PC

A seguinte tabela é uma ilustração de alguns dos modos de visualização habituais de vídeo. A sua TV pode não suportar todas as resoluções. A sua TV suporta até 1920x1080.

Índice	Resolução	Frequência
1	640x350p	60 Hz
2	640x400p	60 Hz
3	1024x768	60 Hz
4	1280x768	60 Hz
5	1360x768	60 Hz
6	720x400	60 Hz
7	800x600	56 Hz
8	800x600	60 Hz
9	1024x768	60 Hz
10	1024x768	66 Hz
11	1280x768	60 Hz
12	1360x768	60 Hz
13	1280x1024	60 Hz
14	1280x960	60 Hz
15	1280x1024	60 Hz
16	1400x1050	60 Hz
17	1920x1080	60 Hz
18	1600x1200	60 Hz

## Especificações

### EMIÇÃO DE TV

PAL/SECAM B/G D/K K' I/I' L/L'

### RECEÇÃO DIGITAL

DVB-T MPEG-2

DVB-T MPEG-4

*DVB-T MHEG-5 Engine (só para o RU)*

DVB-C MPEG2

DVB-C MPEG4 HD

### RECEÇÃO DE CANAIS

VHF (BAND I/III)

UHF (BAND U)

HYPERBAND

### NÚMERO DE CANAIS PRÉ-DEFINIDOS

10000

### INDICADOR DE CANAL

Visualização no Ecrã (OSD)

### ENTRADA DE ANTENA RF

75 Ohm (não equilibrado)

### TENSÃO DE FUNCIONAMENTO

220-240V AC, 50 Hz.

### ÁUDIO

Alemão + Estéreo Nicam

### SAÍDA DE POTÊNCIA ÁUDIO ( $W_{RMS}$ ) (10% THD)

2x2,5

### CONSUMO DE ENERGIA (W)

50 W (máx)

### PAINEL

Ecrã 16:9, Tamanho do Ecrã 22"

### Dimensões (mm)

DxLxH (Com pé):134 x 516 x 352

Peso (Kg):3,00

DxLxH (Sem pé): 35 x 516 x 317

Peso (Kg):2,80

## Formatos de ficheiros suportados para o modo USB

Media	Extensão de Ficheiro	Format		Observações (Resolução máxima/Velocidade de transferência, etc.)
		Video	Áudio	
Filme	.mpg .mpeg	MPEG1,2	MPEG Layer 1/2/3	MAX 1920x1080 @ 30P 20Mbit/sec
	.dat	MPEG1,2	MPEG2	
	.vob	MPEG2		
	.mkv	H.264, MPEG1,2,4	EAC3/ AC3	
	.mp4	MPEG4 Xvid 1.00, Xvid 1.01, Xvid 1.02, Xvid 1.03, Xvid 1.10-beta1/2 H.264	PCM/MP3	
.avi	MPEG2, MPEG4 Xvid 1.00, Xvid 1.01, Xvid 1.02, Xvid 1.03, Xvid 1.10-beta1/2 H.264	PCM		
Música	.mp3	-	MPEG 1 Layer 1 / 2 (MP3)	32Kbps ~ 320Kbps(Bit rate) 32KHz ~ 48KHz(Sampling rate)
Foto	.jpg .jpeg	Linha base JPEG	-	máx LxA = 15360x8640 4147200bytes
	.	JPEG Progressivo	-	max LxA = 9600x6400 3840000bytes
	.bmp	-	-	max LxA = 9600x6400 3840000bytes
Legendas	.sub .srt	-	-	-

## Indice

Misure di sicurezza.....	75
Informazioni per la tutela dell'ambiente.....	77
Accessori inclusi.....	78
TV - Caratteristiche.....	78
Guardare la TV.....	78
Interruttore & Funzionamento Controllo TV.....	78
Installazione delle batterie nel telecomando.....	79
Collegare il cavo di alimentazione & Antenna / Cavo.....	79
Visualizzazione col telecomando.....	80
Accensione/Spegnimento.....	82
Prima installazione.....	82
Riproduzione multimediale trame ingresso USB..	84
Modifica delle dimensioni dell'immagine: Formati immagine.....	84
Utilizzo dell'elenco canali.....	84
Caratteristiche e funzioni del menu.....	85
Caratteristiche e funzioni del menu.....	86
Caratteristiche e funzioni del menu.....	87
Guida programmazione elettronica (Electronic Programme Guide - EPG).....	88
Registrazione di un programma.....	88
Registrazione timeshift.....	89
Registrazione Istantanea.....	89
Visione dei programmi Registrati.....	89
Configurazione registrazioni.....	89
Televideo.....	90
Aggiornamento software.....	90
Guida alla risoluzione dei problemi e suggerimenti.....	91
Modalità tipica monitor - PC.....	92
Specifiche.....	93
Formati di file supportati per la modalità USB.....	93

## Misure di sicurezza



**Leggere interamente queste istruzioni prima di installare o mettere in funzione.**

### Procedimento

Posizionare il dispositivo su una superficie solida e regolare. Per la ventilazione, lasciare uno spazio di almeno 10 cm tutto attorno all'apparecchio. Per evitare danni e situazioni di pericolo, non collocare alcun oggetto sull'apparecchio. Usare questo dispositivo in climi moderati. Temperatura di funzionamento e umidità di funzionamento: 5°C fino a 45°C, 85% massimo umidità relativa (senza bloccare le aperture di ventilazione).

### Uso previsto

This device is used to receive and display TV programmes. The different connection options make an additional expansion of the reception and display sources possible (various external devices). Questo dispositivo è adatto unicamente per funzionare in ambienti secchi. Il dispositivo è stato pensato unicamente per uso domestico, e non può essere utilizzato a fini industriali e commerciali. Escludiamo la responsabilità in linea di principio, nel caso in cui il dispositivo non venga utilizzato per lo scopo per cui è stato studiato o nel caso in cui siano state eseguite modifiche non autorizzate. L'utilizzo del proprio dispositivo TV-LED in condizioni climatiche estreme potrebbe danneggiarlo.



**ATTENZIONE: Non consentire mai a persone (bambini compresi) con problemi fisici, sensoriali o mentali o sprovvisti della dovuta esperienza e/o conoscenza di usare il dispositivo elettrico senza essere sorvegliati!**

**I bambini potrebbero non identificare correttamente i pericoli! Ingoiare batterie può rivelarsi letale. Conservare le batterie fuori dalla portata dei bambini piccoli. Nel caso in cui una batteria venga ingoiata, rivolgersi immediatamente a un medico. Tenere le pellicole da imballaggio fuori dalla portata dei bambini. Rischio di soffocamento.**

### Fonte di alimentazione

• Il ricevitore dovrebbe essere usato solo da una presa da 220-240 V AC 50 Hz.



**Avvertenza:** Non lasciare la TV in standby o in funzione quando si esce da casa.

### Posizionamento della TV

- Per la ventilazione, lasciare uno spazio libero di almeno 10 cm tutto intorno alla TV.
- Non bloccare le aperture di ventilazione.
- Non posizionare la TV su superfici inclinate e poco stabili: potrebbe scivolare.

- Per evitare danni alla TV, non posizionare oggetti sopra alla stessa.
- Usare la TV solo con climi moderati.

### Cavo di alimentazione e presa

- Il cavo di alimentazione dovrebbe essere facilmente accessibile. In caso di tempeste e temporali, o quando si va in vacanza, o ancora quando la TV non viene usata a lungo, scollegare il cavo di alimentazione dalla presa di corrente.
- La spina di rete si usa per scollegare la TV dalla rete elettrica e deve quindi rimanere facilmente raggiungibile.
- Non mettere l'apparecchio, un mobile, ecc., sul cavo di alimentazione, né schiacciare il cavo.
- Prendere il cavo per la presa, non scollegare la TV tirando il cavo di alimentazione.
- Non toccare mai il cavo/la presa con le mani bagnate: ciò potrebbe provocare un corto circuito o una scossa elettrica.
- Non fare mai un nodo nel cavo né legarlo con altri cavi.
- I cavi di alimentazione devono essere instradati in modo tale da non essere calpestati o schiacciati.
- Un cavo/spina di alimentazione danneggiato può causare incendi o provocare scosse elettriche. Se danneggiato, deve essere sostituito, ma unicamente da personale qualificato.

### Umidità e acqua

- **Non** servirsi del TV in luoghi umidi e bagnati (evitare il bagno, il lavello in cucina, e i pressi della lavatrice).
- **Non** esporre questa TV a pioggia o acqua; ciò potrebbe essere pericoloso.
- **Non** ponete oggetti pieni di acqua come vasi di fiori, in cima al TV. Tenere lontano da gocciolii e spruzzi.
- Se un qualunque oggetto solido o liquido cade nel mobile, scollegare la TV e farla controllare da personale qualificato prima di farla funzionare ulteriormente.

### Ventilazione

- Le fessure e le aperture sulla TV sono destinate alla ventilazione e ad assicurare un funzionamento affidabile.
- Per evitare il surriscaldamento, queste aperture non devono essere bloccate o ostruite in alcun modo.

### Fonti di calore e fiamme

- Non esporre la TV alla luce solare diretta o ad altre sorgenti di calore.
- L'apparecchio non deve essere messo accanto a fiamme libere o



fonti di calore intenso, come una stufa elettrica.

- Assicurarsi che nessuna fonte di fiamma viva, come candele accese, sia posta sulla TV.



### Volume cuffie

- Il volume audio in eccesso da auricolari e cuffie può causare la perdita dell'udito - fare attenzione.

### Installazione a parete (opzionale)

- Per prevenire danni fisici, durante il montaggio a parete del TV (se l'opzione è disponibile) procedere a fissare l'apparecchio saldamente, in accordo alle istruzioni di installazione.

### Schermo LCD

- Di tanto in tanto, alcuni pixel non attivi possono comparire sullo schermo in forma di punti fissi blu, verdi o rossi. Notare che questo non ha conseguenze sul funzionamento del prodotto.
- Prestare attenzione a non graffiare lo schermo con le unghie o con altri oggetti rigidi.

### Pulizia

- Prima di pulire, staccare il ricevitore dalla presa a parete.
- **Non** usare detergenti liquidi o spray. Usare un panno morbido e asciutto.

## Informazioni per la tutela dell'ambiente

Questa televisione è progettata per consumare minore energia e salvaguardare l'ambiente. Grazie alla funzione di risparmio energetico della TV, non solo si protegge l'ambiente ma si risparmiano anche soldi pagando bollette meno salate. Per ridurre il consumo energetico, attenersi alla seguente procedura:

È possibile usare l'impostazione Modalità di Risparmio Energetico, presente nel menu immagine. Se si imposta Modalità di Risparmio Energetico su On, la TV passerà alla modalità di risparmio energetico e il suo livello di luminosità diminuirà fino a raggiungere un livello ottimale. Si prega di notare che alcune impostazioni immagine non potranno essere modificate quando la TV si trova in Modalità Risparmio Energetico.

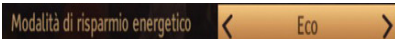

Quando la TV non viene usata, si prega di spegnerla o scollegarla dalla presa di corrente. In tal modo, anche il consumo di energia verrà ridotto.

Quando non si usa la TV per un lungo periodo di tempo, scollegare la presa elettrica.

Consigliamo di attivare l'impostazione di Risparmio Energetico per ridurre il consumo energetico annuale. Consigliamo inoltre di scollegare la TV dalla presa per risparmiare energia quando non la si usa.

Aiutateci a salvaguardare l'ambiente seguendo questi passaggi.

Informazioni per la riparazione

Per l'assistenza, si prega di rivolgersi al personale specializzato. La TV deve essere riparata unicamente da personale qualificato. Per ricevere maggiori informazioni in merito, rivolgersi al proprio rivenditore di zona, presso il quale è stata acquistata la TV.



## Accessori inclusi

- Telecomando
- Batterie non essere.
- Manuale di istruzioni
- Cavo di collegamento AV laterale

## TV - Caratteristiche

- TV digitale pienamente integrata (DVB-T/C) (\*).
- Connettori HDMI per video e audio digitali.
- Ingresso USB.
- 10000 programmi.
- Sistema menu OSD.
- Presa SCART per dispositivi esterni.
- Sistema audio stereo.
- Televideo, fasttext, TOP text.
- Collegamento cuffia.
- Sistema programmazione automatica.
- Sintonizzazione manuale avanti e indietro.
- Spegnimento automatico dopo un massimo di sei ore.
- Timer spegnimento.
- Blocco bambini.
- Suono automatico in modalità mute quando non c'è trasmissione.
- Riproduzione NTSC.
- AVL (Automatic Volume Limiting – Limitazione Automatica Volume (Automatic Volume Limiting)
- PLL (Ricerca frequenza).
- Ingresso PC.
- Plug&Play per Windows 98, ME, 2000, XP, Vista, Windows 7.
- Modalità Giochi (opzionale).
- Funzione Picture Off.

## Guardare la TV

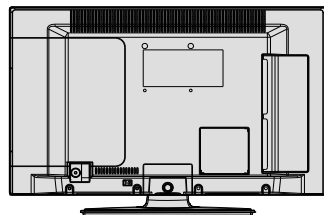
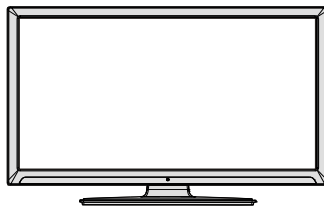

## Interruttore & Funzionamento Controllo TV

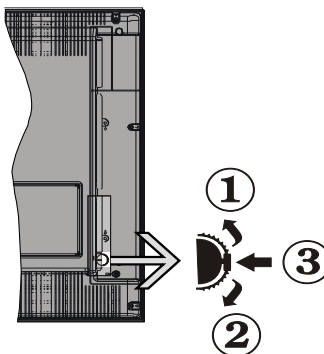

**1. Direzione Su**

**2. Direzione Giù**

**3. Programma/Volume / AV / Standby-Interruttore selezione On**

È possibile spostare l'interruttore su o giù per modificare il volume. Se si preme nuovamente il centro dell'interruttore, viene visualizzato il messaggio OSD sorgente. Per selezionare la fonte desiderata, spostare l'interruttore in alto o in basso e rilasciare. Se si tiene premuto il centro dell'interruttore per alcuni secondi, la TV passerà in modo standby. L'OSD del menu principale non può essere visualizzato mediante i tasti di controllo.

## Funzionamento con telecomando

Premere il tasto "MENU" sul telecomando per visualizzare la schermata del menu principale. Utilizzare il tasto sinistro o destro per selezionare una scheda del menu e premere OK per accedere. Utilizzare Sinistro / Destro / Su / Giù per impostare una voce. Press RETURN or MENU button to quit a menu screen.

## Scelta ingresso

Una volta collegati sistemi esterni alla TV, è possibile passare a diverse fonti di ingresso. Premere il pulsante SOURCE sul telecomando consecutivamente per selezionare le varie sorgenti.

## Cambio dei canali e di volume

È possibile cambiare il canale e regolare il volume utilizzando i tasti V+/- e P+/- sul telecomando.

## Installazione delle batterie nel telecomando

1. Sollevare il coperchio del lato posteriore del telecomando verso l'alto gentilmente.
2. Installare due batterie AAA. Verificare la corrispondenza delle estremità + e - delle batterie nel vano batteria (rispettare la polarità).
3. Rimettere a posto il coperchio della batteria.



## Collegare il cavo di alimentazione & Antenna / Cavo

**IMPORTANTE:** L'apparecchio TV è progettato per funzionare con 220-240V CA, 50 Hz. Dopo aver tolto l'imballaggio, fare in modo che l'apparecchio TV raggiunga la temperatura ambiente prima di collegarlo all'alimentazione principale. Inserire il cavo di alimentazione alla presa della rete elettrica.

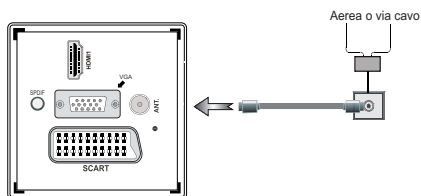





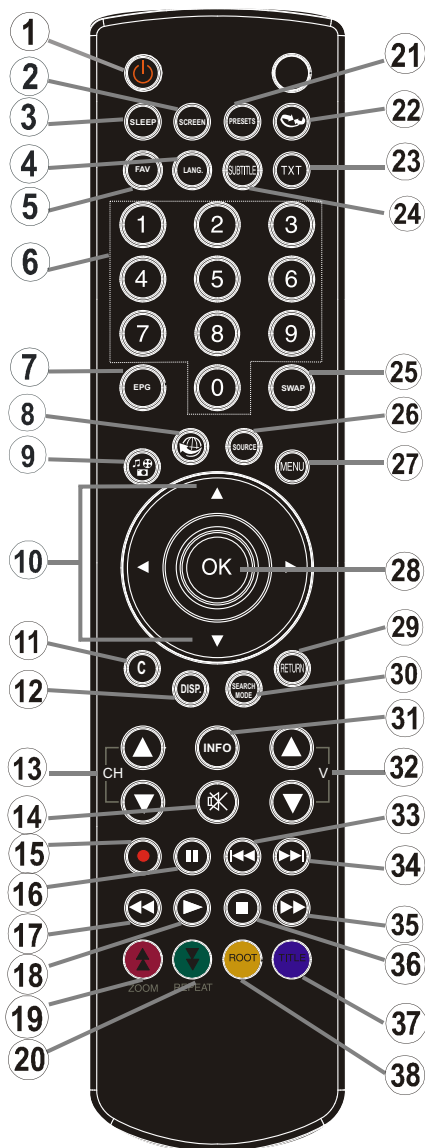



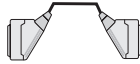





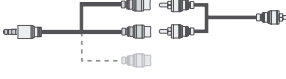



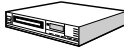







## Visualizzazione col telecomando

1. Standby
2. Dimensioni immagine
3. Timer spegnimento
4. Mono-Stereo/Dual I-II/ Lingua Corrente (\*) (in DVB canali)
5. Canali Preferiti
6. Tasti numerici
7. Guida programmi elettronici (in canali DVB)
8. Nessuna funzione
9. Browser multimediale
10. Pulsanti di navigazione (Su/Giù/Destro/Sinistro)
11. Nessuna funzione
12. Catalogo registrazioni
13. Programma giù - Pagina su / Programma precedente- Pagina giù
14. Muto
15. Registrazione dei programmi
16. Pausa (in modalità video Browser Multimediale) / Registrazione timeshift.
17. Riavvolgimento rapido (in modalità video Browser Multimediale)
18. Aziona (in modalità video Browser Multimediale)
19. Tasto rosso
20. Tasto verde
21. Selezione modalità Immagine.
22. Nessuna funzione
23. Televideo / Mix (in modalità Televideo)
24. Sottotitoli On-off (in modalità DTV)
25. Programma precedente
26. AV / Selezione fonte
27. Menu Acceso-Spento
28. Ok (Conferma) / Attesa (in modalità TXT) / Elenco Canali
29. Esci / Torna / Pagina Indice (in modalità TXT)
30. Nessuna funzione
31. Info/ Rivela (in modalità Televideo)
32. Volume più alto/più basso
33. Nessuna funzione
34. Nessuna funzione
35. Avanzamento rapido (in modalità video Browser Multimediale)
36. Arresto (in modalità video Browser Multimediale)
37. Tasto blu
38. Tasto giallo

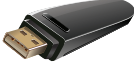
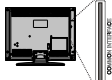

## Visualizzazione delle connessioni

Raccordo	Tipo	cavi	Dispositivo
	Scart Collegamento retro		
	VGA Collegamento retro		
AV LATERALE 	Audio PC/ YPbPr Collegamento (lato)	 Cavo di collegamento laterale Audio/Video (in dotazione)      Cavo Audio PC (non in dotazione)	
	HDMI Collegamento retro		
 SPDIF	SPDIF Collegamento retro		
AV LATERALE 	AV laterale Collegamento (lato)	 Cavo di collegamento AV (in dotazione)	
 CUFFIA	Cuffie Collegamento (lato)		
 USB	USB Collegamento (lato)		
 CI	CI Collegamento (lato)		

 **NOTA:** In fase di collegamento della TV tramite ingresso AV laterale, sarà necessario servirsi dei cavi di connessione in dotazione per consentire il collegamento. Cfr illustrazioni qui sopra. | Per attivare PC audio, sarà necessario usare il cavo COLLEGAMENTO AV LATERALE in dotazione con ingressi BIANCHI e ROSSI. | Se viene collegato un dispositivo esterno tramite la presa SCART, la TV passerà automaticamente in modalità AV mode. | Quando vengono ricevuti canali DTV (Mpeg4 H.264) o mentre ci si trova in modalità Media Browser, l'uscita non sarà disponibile tramite la presa scart. | Quando viene usato il kit di montaggio a parete (opzionale), consigliamo di collegare tutti i cavi sulla parte posteriore della TV prima di procedere con l'installazione a parete. | inserire o rimuovere il modulo CI solo quando la TV è SPENTA. Per dettagli sull'impostazione, consultare il manuale d'uso del modulo. Sarà possibile servirsi dell'ingresso VGA per collegare un dispositivo YPbPr. Per eseguire questa operazione sarà necessario un cavo da YPbPr a PC (non in dotazione).

## Accensione/Spengimento

### Accensione della TV

Col cavo collegato alla presa di corrente, la TV si trova in modalità Standby'.

Per accendere la TV dalla modalità di standby è possibile:

Premere il pulsante " " e la TV passerà in modalità standby. Il LED di standby si illumina.

Per accendere la TV dalla modalità di standby è possibile:

a. Premere il tasto di " " Tasto CH, o un tasto numerico sul telecomando.

b. Premere la parte centrale del pulsante " " sulla TV.

Con l'uno o l'altro metodo la TV si accenderà

### Spegnere la TV

• Premere il pulsante " " sul telecomando o premere il pulsante standby " ", in modo che la TV passi in modalità standby.

Per spegnere completamente la TV, scollegare il cavo di alimentazione dalla presa di rete.

**Nota:** Quando la TV viene messa in modalità standby, il LED di standby potrebbe lampeggiare per indicare che alcune funzioni, come ad esempio la Ricerca Standby, lo Scaricamento Over Air o il Timer (Standby Search, Over Air Download or Timer) sono attive. Il LED lampeggia anche quando si accende la TV dalla modalità standby.

## Prima installazione

Quando viene accesa per la prima volta, compare il menu "selezione lingua". Il messaggio "Benvenuti, selezionare la lingua" (Welcome please select your language!) compare in tutte le lingue che si possono scegliere, in ordine alfabetico.



Premere il tasto "▼" o "▲" per evidenziare la lingua desiderata, Premete il pulsante OK per selezionare. "Prima installazione" compare. Premere il tasto "◀"

o "▶" per evidenziare il paese richiesto e premere il pulsante "▼" per evidenziare il tipo di ricerca.

Utilizzare "◀" o "▶" per impostare il tipo di ricerca desiderato. I tipi di ricerca disponibili sono digitale e analogico, solo digitale e solo analogico.

Dopo l'impostazione, premere "▼" per selezionare Lingua televideo. Utilizzare "◀" o "▶" per impostare Lingua televideo desiderata. Prossimo Selezionare "Ricerca Criptata" (Scan Encrypted) e impostare come su "Sì" (Yes) se si desidera eseguire la ricerca delle stazioni codificate.



(\*) **IMPORTANTE:** Quando si seleziona le opzioni disponibili come Francia o Italia, Verrà come cosa richiesto di impostare e confermare un numero PIN. Il PIN selezionato non può essere 0000. Inserire un numero di PIN e confermarlo inserendolo nuovamente. Premere il tasto OK per continuare. Nel caso in cui i due PIN corrispondano, sarà impostato il codice PIN master.

**AVVERTENZA:** Quando è necessario inserire un numero pin per tutte menu operativo, è necessario utilizzare il PIN precedentemente definito durante la prima installazione. Nel caso in cui sia stato dimenticato il codice PIN impostato durante la prima installazione, sarà necessario usare il codice PIN master, 4725.

Premere il tasto **OK** sul telecomando per continuare e il seguente messaggio verrà visualizzato sulla schermata.



Sarà possibile attivare la modalità Store usando il pulsante "◀" o "▶". Nel caso in cui venga selezionata la modalità Store, la modalità Store sarà disponibile nel menu altre impostazioni e le caratteristiche della TV verranno indicate nella parte superiore dello schermo. Verrà visualizzata una schermata di conferma dopo aver selezionato la Modalità Store. Premere il tasto **SI** per procedere.



Nel caso in cui venga selezionata la modalità Home, la modalità Store non sarà disponibile dopo la Prima Installazione. Premere il tasto **OK** sul telecomando per continuare e il seguente messaggio verrà visualizzato sulla schermata.



Sarà necessario selezionare un tipo di ricerca per cercare e salvare le trasmissioni dalla sorgente desiderata.

### Installazione antenna

Se dalla schermata "Tipo di ricerca" viene selezionata "ANTENNA", la TV digitale ricercherà trasmissioni TV in formato digitale terrestre:

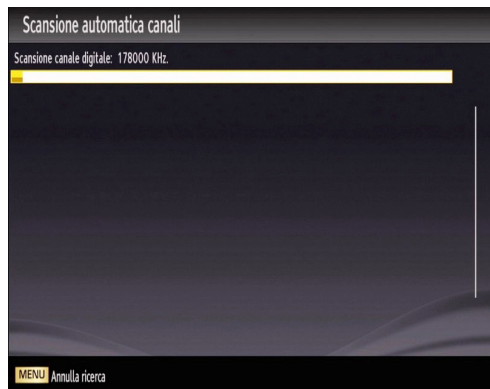

**NOTA:** È possibile premere il tasto **MENU** per annullare.

Dopo che tutte le stazioni disponibili sono state salvate sullo schermo verrà visualizzato un Elenco dei Canali. Per ordinare i canali, conformemente a LCN, selezionare "SI", quindi premere "OK".



Premere il tasto **OK** per uscire dall'elenco dei canali e guardare la TV.

(\* *LCN è il sistema Logical Channel Number che organizza le trasmissioni disponibili con una sequenza di canali riconoscibile.*

### Installazione Cavo

Selezionando l'opzione **CABLE** e premere il tasto **OK** sul telecomando per continuare; sullo schermo compare il seguente messaggio:

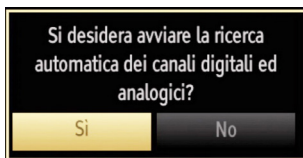

Per continuare selezionare **SI** e premere **OK**. Per annullare l'operazione selezionare **NO** e premere **OK**.

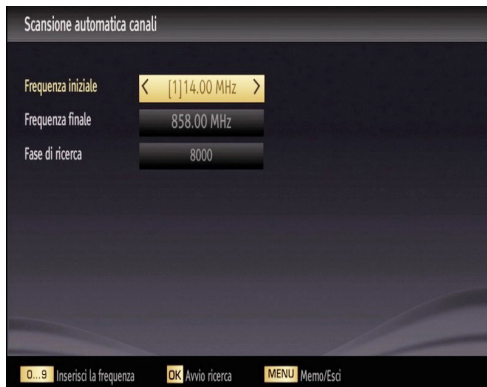

Da questa schermata è possibile scegliere le gamme di frequenza. Per evidenziare una riga, utilizzare "▼" oppure il tasto "▲".

È possibile inserire la gamma di frequenza manualmente servendosi del tastierino numerico sul telecomando.

Impostare Avvia e Arresta frequenza utilizzando i tasti numerici del telecomando.

Dopo aver eseguito questa operazione è possibile impostare l'Intervallo di ricerca su 8000 KHz oppure 1000 KHz.

Se viene selezionato 1000 KHz, la TV eseguirà il processo di ricerca in modo dettagliato. La durata della ricerca aumenterà di conseguenza. Alla fine, premere il tasto OK per avviare la ricerca automatica. La TV cercherà e salverà tutte le informazioni disponibili.

## Riproduzione multimediale trame ingresso USB

È possibile collegare una unità di disco rigida esterna oppure uno stick di memoria USB alla TV usando gli ingressi USB della TV. Questa funzione consente di riprodurre i file memorizzati in una unità USB. 2.5" e 3.5" (hdd con alimentatore esterno), sono supportate le unità disco rigido esterne.

**IMPORTANTE!** Occorre eseguire una copia di backup dei file prima di effettuare qualsiasi collegamento alla TV per evitare l'eventuale perdita di dati. Si noti che il produttore non è in alcun modo responsabile di eventuali danni o perdite di dati. È possibile che alcuni tipi di dispositivi USB (come ad esempio i Lettori MP3) o unità di memoria USB/stick di memoria non siano compatibili con questa TV. La TV supporta la formattazione di dischi NTFS e FAT32. Nota: mentre si formatta una unità disco rigida USB da un 1TB (Tera Byte) o superiore, si potrebbero verificare problemi con il processo di formattazione.

Il collegamento e lo scollegamento rapidi di dispositivi USB è un'operazione molto rischiosa. Si consiglia di non collegare e scollegare rapidamente il dispositivo. Questa operazione potrebbe causare danni fisici al lettore USB e al dispositivo USB. Non estrarre il modulo USB in fase di riproduzione di un file.

## Menu Browser multimediale

È possibile riprodurre file fotografici, musicali e filmati archiviati in un disco USB collegando il disco alla TV e utilizzando la schermata del browser multimediale. A tal fine, procedere come segue: Collegare un disco USB agli appositi ingressi posti al lato della TV.

Sarà possibile collegare due dispositivi USB alla TV. Nel caso in cui entrambi i dispositivi USB contengano musica, immagini o file video, l'OSD di selezione USB verrà visualizzato a video. Il primo dispositivo USB collegato si chiamerà USB Drive 1. Selezionare un dispositivo utilizzando i tasti "▼" o "▲".

Premere il tasto "MENU" e selezionare la scheda del browser multimediale utilizzando i tasti sinistro/destro e OK. Verrà visualizzata la schermata del Browser Multimediale principale. È possibile visualizzare il contenuto correlato selezionando la scheda Video, Musica o Immagine. Seguire le indicazioni dei tasti

sotto ciascun menu della schermata per le funzioni di riproduzione multimediale.

Mediante la finestra di dialogo Impostazioni, è possibile impostare le preferenze di Browser media.

## Modifica delle dimensioni dell'immagine: Formati immagine

È possibile guardare i programmi in diversi formati immagine, a seconda della trasmissione che viene ricevuta. È possibile modificare il formato (dimensioni immagine) della TV per visualizzare l'immagine in diverse modalità zoom. Premere ripetutamente il tasto "SCHERMO" per modificare le dimensioni dell'immagine. Sarà possibile spostare questa schermata in alto o in basso usando i pulsanti "▼" o "▲" mentre ci si trova in 14:9 Zoom, Cinema o Subtitle.

## Utilizzo dell'elenco canali



La TV ordina tutte le stazioni salvate nell'Elenco dei Canali. È possibile modificare questo elenco dei canali, impostare i canali preferiti o le stazioni attive da elencare servendosi delle opzioni Elenco Canali. Premere il tasto MENU per visualizzare il menu principale. Selezionare l'opzione Elenco Canali usando il tasto Sinistra o Destra. Premere OK per visualizzare i contenuti del menu. Selezionare "Modifica Elenco Canali" per gestire tutti i canali salvati. Utilizzare i tasti Su o Giù e OK per selezionare "Modifica Elenco Canali". Premere il tasto SU o GIÙ per selezionare il canale che verrà elaborato. Premere il tasto Sinistra o Destra per selezionare una funzione del menu "Elenco Canali". Utilizzare i tasti P+ / P- per spostarsi in su o in giù di una pagina. Premere il tasto MENU per uscire.

## Ordinazione dell'Elenco dei Canali

È possibile selezionare le trasmissioni da elencare nell'elenco dei canali. Per visualizzare tipi specifici di trasmissione, sarà necessario usare l'impostazione Elenco Canali Attivi. Selezionare l'Elenco Canali Attivi dal menu Elenco Canali utilizzando il tasto "▼" o "▲". Premere il tasto OK per continuare. È possibile selezionare un'opzione di tipo trasmissione dall'elenco utilizzando "◀ / ▶" e i tasti OK.



## Caratteristiche e funzioni del menu

<b>Indice del menu Immagine</b>	
<b>Modalità</b>	Per le proprie esigenze di visualizzazione, si può impostare la relativa opzione di modalità (Mode). Immagine può essere impostata su una di queste opzioni: <b>Cinema, Gioco, Dinamico e Naturale</b> .
<b>Contrasto</b>	imposta i valori di luminosità e buio dello schermo.
<b>Luminosità</b>	imposta il valore di luminosità per lo schermo.
<b>Nitidezza</b>	imposta il valore di nitidezza per gli oggetti visualizzati sullo schermo.
<b>Colore</b>	Imposta il valore del colore, regolazione dei colori.
<b>Modalità di risparmio energetico</b>	Modalità di Risparmio Energetico su Eco, Picture Off e Disattivato. Per ulteriori informazioni sulla modalità Eco, consultare la sezione "Informazioni per la tutela dell'ambiente" del presente manuale.
<b>Retroilluminazione (opzionale)</b>	Questa impostazione controlla il livello di retroilluminazione e può essere impostata su Massimo, Minimo, Medio ed Eco. Se la modalità eco è attiva, la funzione della luce di sfondo non sarà inattiva. La retroilluminazione non può essere attivata in modalità VGA o Media Browser o se la modalità immagine è impostata come Gioco.
<b>Riduzione rumore</b>	In caso di segnale di trasmissione debole e immagine disturbata, usare l'impostazione "Riduzione del rumore" (Noise Reduction) per ridurre l'inconveniente. La modalità Riduzione del Rumore può essere impostata su una di queste opzioni: <b>Bassa, Media, Alta o Off</b> .
<b>Impostazioni avanzate</b>	
<b>Contrasto dinamico</b>	Sarà possibile variare il contrasto modificando la funzione di contrasto dinamico. Il contrasto dinamico può essere impostato su una di queste opzioni: <b>Bassa, Media, Alta o Off</b> .
<b>Temp. colore</b>	imposta la tonalità del colore desiderata.
<b>Zoom immagine</b>	Zoom Immagine: imposta le dimensioni dell'immagine su <b>Auto, 16:9, Sottotitoli, 14:9, 14:9 Zoom, 4:3, Panoramico o Cinema</b>
<b>HDMI True Black</b>	Quando si guarda da una sorgente HDMI, la funzione sarà visibile nel menu Impostazioni Immagine. Sarà possibile usare questa funzione per migliorare l'oscurità dell'immagine.
<b>Modalità Film</b>	I film sono registrati in un numero diverso di fotogrammi per secondo rispetto ai normali programmi televisivi. Attivare questa funzione quando si guardano i film per vedere chiaramente le scene di movimento veloci.
<b>Tonalità pelle</b>	Regolare la tonalità pelle desiderata
<b>Cambio Colore</b>	regola la tonalità del colore desiderata.
<b>Guadagno RGB</b>	Per modificare le impostazioni premere OK: È possibile configurare i valori di temperatura colore utilizzando la funzione di Guadagno RGB.
<b>Reset</b>	ripristina le impostazioni immagine ai livelli predefiniti di fabbrica.
<b>Posizionamento automatico (in modalità PC)</b>	ottimizza il display in modo automatico. Premere OK per ottimizzare.
<b>Posizionamento H (in modalità PC)</b>	Questo comando sposta l'immagine orizzontalmente sul lato destro o sinistro dello schermo.
<b>Posizionamento V (in modalità PC)</b>	Questa voce sposta l'immagine verticalmente verso la parte superiore o inferiore dello schermo.
<b>Dot Clock (in modalità PC)</b>	Le regolazioni Dot Clock correggono l'interfaccia che compare come una banda verticale in presentazioni a punti continui, come fogli di lavoro o paragrafi o testi in caratteri più piccoli.
<b>Fase (in modalità PC)</b>	A seconda della risoluzione e della frequenza di ricerca che si inserisce nell'apparecchio TV, è possibile vedere sullo schermo un'immagine offuscata o disturbata. In tal caso, è possibile utilizzare questa voce per avere un'immagine chiara, provando e rettificando.
<i>Mentre ci si trova in modalità VGA (PC), alcune opzioni del menu Immagine non saranno disponibili. Invece, le impostazioni della modalità VGA saranno aggiunte alle Impostazioni Immagine mentre ci si trova in modalità PC.</i>	

## Caratteristiche e funzioni del menu

Indice menu Audio	
<b>Volume</b>	Regola il livello del volume.
<b>“Equalizer” (Equalizzatore):</b>	Nel menu equalizzatore, le modalità possono essere <b>“Musica”</b> , <b>“Film”</b> , <b>“Voce”</b> , <b>“Normale”</b> , <b>“Classica”</b> e <b>“Utente”</b> . Premere il tasto MENU per ritornare al menu precedente. Le impostazioni del menu equalizzatore possono essere cambiate manualmente solo quando la “Modalità Equalizzatore” è impostata su “Utente”
<b>Bilanciamento</b>	Questa impostazione si usa per enfatizzare il bilanciamento dell'altoparlante sinistro o destro.
<b>Cuffie</b>	imposta il volume della cuffia.
<b>Modalità Mode</b>	È possibile selezionare la modalità Mono, Stereo, Dual I o Dual II, solo se il canale selezionato è predisposto per quella modalità
<b>AVL</b>	la funzione Limitazione automatica volume AVL regola il suono per ottenere il livello di produzione fissa tra i programmi (per esempio gli spot pubblicitari tendono ad avere un audio più alto dei programmi).
<b>Basso dinamico (optional)</b>	Attiva o disattiva la funzione Bass dinamico.
<b>Uscita digitale</b>	imposta il tipo di audio in uscita.
Installa e Sintonizza contenuti del menu	
<b>Ricerca automatica dei canali (Retune - Risintonizzazione)</b>	Visualizza le opzioni di sintonizzazione automatica <b>Antenna digitale:</b> Ricerca e salva le stazioni antenna DVB. <b>Cavo digitale:</b> Ricerca e salva le stazioni cavo DVB. <b>Analogico:</b> ricerca e salva le stazioni analogiche. <b>Antenna digitale &amp; analogica:</b> Ricerca e salva le stazioni antenna DVB. <b>Cavo digitale &amp; analogico:</b> Ricerca e salva le stazioni antenna DVB.
<b>Ricerca manuale dei canali</b>	Questa funzione può essere usata per l'inserimento manuale di trasmissioni.
<b>Ricerca canali di rete</b>	Visualizza la versione dell'applicazione.
<b>Sintonizzazione Fine analogica</b>	È possibile utilizzare questa impostazione per la sintonizzazione dei canali automatici. Ricerca i canali collegati nel sistema di trasmissione.
<b>“Prima installazione” (First Time Installation)</b>	Rileva tutti i canali memorizzati e le impostazioni, reimposta la TV sulle impostazioni di fabbrica e avvia la prima installazione. Questa funzione non è disponibile se non sono memorizzati canali analogici.

## Caratteristiche e funzioni del menu

<b>Indice menu Impostazioni</b>	
<b>Accesso condizionato</b>	controlla i moduli di accesso condizionato se disponibili.
<b>Scegliere lingua</b>	configura le impostazioni della lingua.
<b>Genitori</b>	configura le impostazioni parentali.
<b>Timer</b>	imposta i timer per i programmi selezionati.
<b>Configurazione registrazioni</b>	Visualizza il menu di configurazione della registrazione.
<b>“Date/Time” (Data/ Ora)</b>	imposta la data e l'ora.
<b>Sorgenti</b>	attiva o disattiva le opzioni sorgente selezionate.
<b>Altre impostazioni: visualizza altre opzioni di impostazione della TV.</b>	
<b>Timeout menu</b>	modifica la durata di timeout per le schermate del menu.
<b>Ricerca criptata</b>	Quando questa impostazione è attiva, il processo di ricerca localizzerà anche i canali criptati. Se viene impostata su Off, i canali criptati non verranno trovati mentre ci si trova in modalità di ricerca automatica o manuale.
<b>Sfondo blu</b>	Attiva o disattiva il sistema di sfondo blu quando il segnale è debole o assente.
<b>Aggiornamento software</b>	Usare questa impostazione per assicurare che la TV disponga sempre di informazioni aggiornate. Per garantire un funzionamento corretto, accertarsi che la TV sia impostata in modalità standby.
<b>Versione applicazione</b>	Visualizza la versione dell'applicazione.
<b>Audiolesi</b>	Se la trasmittente consente segnali speciali riguardo l'audio, si può regolare questa impostazione su On per ricevere questi segnali.
<b>Descrizione Audio</b>	La descrizione audio fa riferimento a una traccia audio aggiuntiva per le persone non vedenti e ipovedenti che si servono di supporti multimediali visivi, compresi spettacoli televisivi e film. È possibile servirsi di questa funzione solo se l'emittente supporta la presenza di una traccia narrativa aggiuntiva.
<b>Spegnimento TV automatico</b>	È possibile impostare il valore di spegnimento della funzione di spegnimento. Dopo che questo valore viene raggiunto, o dopo che la TV non è stata usata per un po' di tempo, si spegnerà.
<b>Modalità negozio</b>	Se la TV è in esposizione in un negozio sarà possibile attivare questa modalità. Mentre la Modalità Negozio è attivata, alcune voci del menu TV potrebbero non essere impostabili. Le funzioni della TV verranno illustrate sulla parte superiore della schermata.
<b>Ricerca Standby (opzionale)</b>	Se si imposta la Ricerca Standby su Off, questa funzione non sarà disponibile. Per utilizzare la Ricerca Standby si consiglia di verificare che l'opzione Standby Search sia impostata su On. Nel caso in cui la Standby ricerca sia impostata su ON, quando la TV si trova in modalità standby verranno cercate le trasmissioni disponibili. Nel caso in cui la TV localizzi trasmissioni nuove o mancanti, verrà visualizzato un menu a video che chiede se eseguire o meno queste modifiche. L'elenco canali verrà aggiornato e modificato dopo questa procedura. Attivare l'impostazione Standby Search (Pausa ricerca) per attivare nella TV l'aggiornamento automatico della frequenza di trasmissione del broadcaster, la definizione di trasmissione e modifiche simili.

## Guida programmazione elettronica (Electronic Programme Guide - EPG)

Alcuni canali, ma non tutti, inviano informazioni sugli eventi correnti e successivi. Premere il tasto "GUIDA" (GUIDE) per visualizzare il menu EPG.



Canali	Trasmissione attuale	Trasmissione successiva
1. Das Erste	ARG Olympia live	Tagesschau
2. Phoenix	THEMA	Afrikas Helden
3. arte	Familienalbum	Gefangen im Kaukasus
4. WDR Düsseldorf	Natur-Nah	Planet Wissen

Guida Programmi Gio 19/08 14:48

Navigation: Naviga, Pianificazione liste, OK Opzioni, Pianificazione orari, INFO Dettagli evento, Filtro, Reg./stop

**Pulsanti Su/Giù/Destro/Sinistro:** Navigare EPG.

**OK:** Visualizza le opzioni del programma, comprese

**INFO:** Per selezionare un numero del programma.

**VERDE:** Switches to List Schedule EPG.

**GIALLO:** Switches to Timeline Schedule EPG.

**BLU:** visualizza le opzioni di filtraggio.

**● (REGISTRAZIONE)** la TV registrerà il programma selezionato. Sarà possibile premere nuovamente per interrompere la registrazione.

**IMPORTANTE:** Per registrare un programma, è necessario per prima cosa collegare un disco USB alla TV mentre questa è spenta. Successivamente accendere la TV per attivare la funzione di registrazione. In caso contrario, la funzione di registrazione non sarà disponibile.

**Nota:** Passare a differenti trasmissioni o fonti non è possibile durante la registrazione.

### Opzioni programma

Nel Menu EPG, premere il tasto OK per accedere al menu "Opzioni Evento".

#### Seleziona canale

Nel menu EPG, utilizzando questa opzione, è possibile cambiare il canale selezionato.

#### Registra / Elimina tempo di registrazione

Dopo aver selezionato un programma nel menu EPG, premere il pulsante OK e verrà visualizzata sullo schermo l'Opzione. Selezionare l'opzione "Registra" e premere il pulsante OK. Dopo questa operazione, l'icona viene impostata sul programma selezionato.

Per annullare una registrazione già impostata, evidenziare il programma e premere il pulsante OK e selezionare l'opzione "Elimina Rec. Timer". La registrazione verrà annullata.

#### Funzione Timer / Elimina Timer

Dopo aver selezionato un programma nel menu EPG, premere il pulsante OK e verrà visualizzata sullo schermo l'Opzione. Selezionare la funzione "Imposta Timer su Evento" e premere il pulsante OK. È possibile la funzione timer per programmi futuri. Per annullare la funzione promemoria già impostata, evidenziare il programma e premere il pulsante OK. In seguito selezionare l'opzione "Elimina Timer". Il timer verrà annullato.

**Nota:** non è possibile registrare o impostare lo stesso timer per due o più eventi simili con lo stesso intervallo di tempo.

### Registrazione di un programma

**IMPORTANTE:** Quando si utilizza una nuova unità di disco rigida esterna USB, si raccomanda di formattare il disco utilizzando l'opzione "Formatta disco" della TV.

Per registrare un programma, è necessario per prima cosa collegare un disco USB alla TV mentre questa è spenta. Successivamente accendere la TV per attivare la funzione di registrazione.

Per utilizzare la funzione registrazione, bisogna connettere un disco USB o una unità disco rigido esterna alla TV e il disco USB connesso deve disporre di una capacità di almeno 1GB o cuna compatibilità di 2.0 di velocità. Se la connessione del dispositivo USB non supporta una velocità di 2.0, un messaggio di errore sarà visualizzato sul display.

**Nota:** I programmi registrati sono salvati nel disco USB collegato. Se lo si desidera, è possibile memorizzare/copiare registrazioni su un computer, tuttavia questi file non saranno disponibili per la riproduzione in un computer. Sarà possibile riprodurre le registrazioni solo tramite la TV.

**Nota:** Il ritardo Lip Sync potrebbe verificarsi durante la differita. La registrazione radio non è supportata. La TV consente di registrare i programmi fino a dieci ore.

I programmi registrati vengono suddivisi in partizioni 4GB.

Nel caso in cui la velocità di scrittura del disco USB collegato non sia sufficiente, la funzione di registrazione potrebbe non essere disponibile.

La registrazione dei programmi HD può occupare dimensioni superiori sul disco USB a seconda della risoluzione di trasmissione. Ecco perché consigliamo di usare i dischi rigidi USB per la registrazione di programmi HD.

Non scollegare l'USB/HDD mentre la registrazione è in corso. Ciò potrebbe danneggiare il dispositivo USB/HDD collegato.

È disponibile il supporto multi partizione. È supportato un massimo di due differenti partizioni. Se il disco presenta più di due partizioni, potrebbero verificarsi dei guasti. La prima partizione del disco USB viene utilizzata per le funzioni "ready PVR". Inoltre deve essere formattata come partizione principale utilizzata per le funzioni "ready PVR".

Alcuni pacchetti stream potrebbero non essere registrati a causa di problemi di segnale. Talvolta il video, in fase di riproduzione, si blocca.

I tasti Registra, Riproduci, Metti in Pausa, Visualizza non possono essere usati mentre è attivo il televideo. Nel caso in cui inizi una registrazione da timer mentre il televideo è su ON, il televideo sarà spento in modo automatico. Inoltre, l'uso del televideo è usato quando vi sono registrazioni o riproduzioni in corso.

### Registrazione timeshift

Premere il pulsante **■** (PAUSA) durante la visualizzazione di una trasmissione per passare in modalità differita. In modalità differita, il programma viene messo in pausa e simultaneamente registrato nel disco USB collegato. Premere il pulsante **▶** (PLAY) di nuovo per guardare il programma dal momento in cui è stato messo in pausa. Verranno visualizzati gli spazi di tempo tra il programma posticipato e quello effettivo nella barra delle informazioni.

### Registrazione Istantanea

Premere il pulsante **●** (REGISTRAZIONE) per avviare la registrazione immediata di un evento durante la visione di un programma. È possibile premere il pulsante **●** (REGISTRAZIONE) del telecomando nuovamente per registrare l'evento successivo in EPG. In questo caso, l'OSD visualizzerà il programma eventi da registrare. Premere il pulsante **■** (STOP) per avviare la cancellazione istantanea della registrazione. Passare a una differente trasmissione o fonte; e visualizzare il Browser multimediale non è possibile durante la registrazione.

*Nota: While recording a programme or during the timeshifting, a warning message appears on the screen if your USB device speed is not sufficient.*

### Visione dei programmi Registrati

Dal menu principale, usare i tasti “◀” o “▶” per selezionare il Browser Media. Nel menu principale, evidenziare la voce Menu Registrazioni utilizzando i pulsanti “◀” o “▶” e premere OK per accedere. Verrà visualizzato il Menu Registrazioni. Selezionare la voce registrati dalla lista (se precedentemente registrati) utilizzando i pulsanti “▼” o “▲”. Per visualizzare le Opzioni di Riproduzione premere OK. Selezionare un'opzione utilizzando i pulsanti “▼” / “▲” o OK.



Opzioni di riproduzione disponibili:

- Riproduci da inizio: Riproduce la registrazione dall'inizio.
- Riprendi: inizia di nuovo le registrazioni.
- Riproduci da offset: Punti di riproduzione specifici.

*Nota: La visualizzazione del menu principale e del menu voci non è disponibile durante la riproduzione.*

Premere il pulsante **■** (STOP) per arrestare la riproduzione e ritornare al Menu Registrazioni.

### Avanzamento lento.

Se si preme il pulsante **■** (PAUSE) durante la visione dei programmi registrati, la funzione avanzamento lento sarà disponibile. È possibile utilizzare il pulsante **▶▶** per l'avanzamento lento. Premendo il pulsante **▶▶** consecutivamente sarà possibile modificare la velocità dell'avanzamento lento.

### Libreria registrazioni

Per visualizzare l'elenco delle riproduzioni, selezionare “Libreria registrazioni” (Recordings Library), quindi premere il tasto OK. Verrà visualizzata la Libreria registrazioni con le registrazioni disponibili. Tutte le registrazioni sono tenute in un elenco nella libreria delle registrazioni.

**▶ Riprendi:** inizia di nuovo le registrazioni.

**Tasto ROSSO (Elimina):** elimina la registrazione selezionata.

**Tasto VERDE (Modifica):** apporta le modifiche alla registrazione selezionata.

**Tasto BLU (Ordina):** cambia l'ordine delle registrazioni. È possibile scegliere fra un'ampia serie di opzioni di ordinamento.

**Tasto OK:** attiva il menu opzioni di riproduzione:

**INFO (Dettagli):** visualizza in dettagli i programmi in forma breve estesa.

### Configurazione registrazioni

Selezionare la voce Configurazione Registrazioni nel menu Impostazioni per configurare le impostazioni di registrazione.

Formatta disco È possibile utilizzare la funzione Formatta disco per formattare il disco USB collegato. **IMPORTANTE:** Tutti i dati memorizzati nel disco USB

andranno perduti e il formato del disco verrà convertito in FAT32 se si attiva questa funzione. Se il disco USB non funziona bene, è possibile provare a formattarlo. Nella maggior parte dei casi la formattazione del disco USB ripristinerà il funzionamento normale; tuttavia, TUTTI i dati memorizzati nel disco USB verranno persi in ogni caso.

**Nota:** Se viene visualizzato il messaggio "USB troppo lento" sullo schermo durante l'avvio di una registrazione, riprovare. Se viene visualizzato ancora lo stesso errore, è possibile che il disco USB non soddisfi i requisiti di velocità. Provare a connettere un altro disco USB.

## Televideo

**"TXT" Televideo / Mix Attiva** la modalità televideo quando è premuto una volta. Premere di nuovo per posizionare la schermata televideo sul programma (mix). Premere nuovamente il tasto per uscire dalla modalità televideo.

**"INDIETRO"** Indice Seleziona la pagina dell'indice del televideo.

**"INFO" – Mostra:** Mostra informazioni nascoste (per esempio soluzioni di giochi)

**"OK" Fermo:** Ferma una pagina quando serve. Premere di nuovo per riprendere.

**◀/▶** **Pagine sub-codice:** Seleziona le pagine di sub-codice se disponibili, quando il televideo è attivo.

**P+ / P- e numeri (0-9):** Premere per selezionare una pagina.

**Nota:** La maggior parte delle stazioni TV usando il codice 100 per le pagine dell'indice.

L'apparecchio TV supporta i sistemi FASTEXT e TOP text. Quando questi sistemi sono disponibili, le pagine sono divise per gruppi o argomenti. Quando è disponibile il sistema FASTEXT, le sezioni della pagina del televideo sono codificate a colori e possono essere selezionate premendo i tasti colorati. Premere il tasto colorato corrispondente alle proprie richieste. Compaiono le scritte colorate che mostrano quali tasti colorati usare quando è presente la trasmissione TOP text. Premendo "▼" o "▲" i comandi richiederanno la pagina successiva o precedente rispettivamente.

## Televideo digitale (solo per trasmissioni nel Regno Unito)

- Premere il tasto "TXT" (TELEVIDEO). Compaiono le informazioni del televideo digitale. Usare i tasti colorati i tasti colorati, i tasti cursore e il tasto OK.

Il metodo di funzionamento può variare a seconda del contenuto del televideo digitale. Seguire le istruzioni sullo schermo del televideo digitale.

Premendo il tasto "TXT" la TV torna alla trasmissione televisiva.

## Aggiornamento software

La TV è in grado di trovare e aggiornare il software sui canali di trasmissione. Per la ricerca di canali di trasmissione, la TV cerca i canali disponibili salvati nelle impostazioni. Quindi, prima di eseguire la ricerca di aggiornamenti software si consiglia di eseguire una ricerca automatica e avisare tutti i canali disponibili.

### 1) Ricerca aggiornamento software tramite interfaccia utente

- È possibile controllare manualmente la presenza di nuovi aggiornamenti software per la propria TV.
- Basterà accedere al proprio menu principale. Scegliere Impostazioni e selezionare il menu Altre Impostazioni. Dal menu Altre Impostazioni, accedere alla sezione Aggiornamento Software, quindi premere il tasto OK per aprire il menu Opzioni di Aggiornamento.
- Dal menu Opzioni Aggiornamento, selezionare Cerca aggiornamenti, quindi premere il tasto OK.
- Nel caso in cui vengano trovati nuovi aggiornamenti, ne viene avviato lo scaricamento. Un barra di progresso indica lo stato di avanzamento del download. Al termine del download viene visualizzato un messaggio di errore che invita a riavviare e attivare il nuovo software. Premere OK per continuare con la procedura di riavvio.

### 2) Ricerca di background e modalità aggiornamento

- Mentre la TV è collegata a internet, in background viene eseguita una ricerca di aggiornamenti software critici. Nel caso in cui venga trovato un aggiornamento importante, questo sarà scaricato senza nessuna interferenza per l'utente. Al termine del download viene visualizzato un messaggio di errore che invita a riavviare e attivare il nuovo software. Premere OK per continuare con la procedura di riavvio.

### 3) Ricerca di background e modalità aggiornamento

- Nel caso in cui sia attivato il menu Ricerca Automatica nelle Opzioni di Aggiornamento, la TV si attiva alle ore 03:00 e ricerca canali di trasmissione per nuovi aggiornamenti software. Nel caso in cui venga trovato e scaricato nuovo software, alla prossima accensione la TV si aprirà con una nuova versione software,

**Nota sull'operazione di riavvio:** Il riavvio è l'ultima fase dell'operazione di aggiornamento del software se il download di un nuovo software è stato effettuato correttamente. In fase di riavvio la TV esegue le ultime finalizzazioni. Durante la sequenza di riavvio il pannello dell'elettricità è chiuso e il pannello anteriore indica l'attività quando lampeggia. Dopo 5 minuti la TV si riavvia con il nuovo software installato.



- Nel caso in cui la TV non si riavvii in 10 minuti, scollegare l'alimentazione per 10 minuti e collegare nuovamente. La TV dovrebbe riavviarsi in modo sicuro con il nuovo software. Nel caso in cui la TV non funzioni ancora, eseguire nuovamente le operazioni di scollegamento e collegamento. Nel caso in cui ancora la TV non funzioni consigliamo di rivolgersi al personale di assistenza per risolvere il problema.

**Attenzione: Mentre il LED lampeggia in fase di riavvio non scollegare la TV dalla presa di corrente. Questa operazione potrebbe provocare danni irreparabili alla TV che potranno essere riparati solo dal personale di assistenza.**

## Guida alla risoluzione dei problemi e suggerimenti

### Persistenza dell'immagine - ghosting

Notare che può presentarsi l'effetto fantasma se si visualizza un'immagine persistente (immagine fissa o in pausa). La persistenza dell'immagine della TV LED può scomparire dopo breve tempo. Provare a spegnere la TV per un po'. Per evitarlo, non lasciare lo schermo con immagine ferma per lunghi periodi.

### Nessuna accensione

Nel caso in cui la TV non sia alimentata, verificare che il cavo di alimentazione sia collegato alla corrente.

### Immagine di qualità scadente

1. È stato selezionato il sistema TV corretto?
2. L'apparecchio TV o l'antenna della casa sono situati troppo vicino a dotazioni audio senza messa a terra o a luci al neon, ecc.?
3. Montagne o palazzi alti possono causare uno sdoppiamento delle immagini o delle ombre attorno all'immagine. A volte è possibile migliorare la qualità dell'immagine modificando la direzione dell'antenna. L'immagine o il televideo sono irriconoscibili?
4. Controllare se è stata inserita la frequenza corretta.
5. Eseguire nuovamente la sintonizzazione dei canali.
6. La qualità dell'immagine può risultare scadente quando vi sono due apparecchiature contemporaneamente collegate al televisore. In tal caso, scollegare una delle dispositivi.

### Nessuna immagine

1. Nessuna Immagine significa che la TV non riceve alcuna trasmissione. Sono stati selezionati i tasti giusti sul telecomando? Provare ancora una volta. Assicurarsi di aver selezionato la fonte di ingresso corretta.
2. L'antenna è stata collegata in modo corretto?
3. Gli spinotti sono inseriti a fondo nella presa per antenna?

4. Il cavo dell'antenna è danneggiato?
5. Sono state usate le spine giuste per collegare l'antenna?
6. In caso di dubbio, contattare il rivenditore.

### Nessun suono

1. È stato disattivato l'audio della TV? Per annullare, premere il pulsante "X" o aumentare il livello del volume.
2. L'audio viene emesso solo da un altoparlante. Il bilanciamento è impostato solo ad un estremo? Vedere il Menu Suono.

### Telecomando - non funziona

L'apparecchio TV non risponde più al telecomando. Le batterie potrebbero essere scariche - sarà possibile usare i comandi della TV. (\* possibile solo se questi ultimi non sono bloccati dal controllo genitori).

### Sorgenti di ingresso - non è stato possibile effettuare la selezione

1. Se non è possibile selezionare una fonte di ingresso è possibile che non sia collegato alcun dispositivo.
2. Controllare i cavi AV e le connessioni se si è cercato di collegare un dispositivo.

### Registrazione non disponibile

Per registrare un programma, è necessario per prima cosa collegare un disco USB alla TV mentre questa è spenta. Successivamente accendere la TV per attivare la funzione di registrazione. In caso contrario, la funzione di registrazione non sarà disponibile. Nel caso in cui non sia possibile registrare, provare a spegnere la TV, quindi reinserire il dispositivo

### USB mentre la TV è spenta.

Se viene visualizzato il messaggio "USB troppo lento" sullo schermo durante l'avvio di una registrazione, riprovare. Se viene visualizzato ancora lo stesso errore, è possibile che il disco USB non soddisfi i requisiti di velocità. Provare a connettere un altro disco USB.

Prodotto su licenza dei Laboratori Dolby.

### RICONOSCIMENTO DEL MARCHIO

"Dolby" e il simbolo a doppia D sono marchi registrati di Dolby Laboratories.



### Informazioni per gli utenti sullo smaltimento di dispositivi e batterie usati

[solo Unione Europea]

Questi simboli indicano che l'apparecchiatura non deve essere smaltita insieme ai normali rifiuti



domestici. Se si desidera procedere allo smaltimento del prodotto o della batteria, cercare i sistemi o le strutture di raccolta disponibili per garantirne un opportuno riciclo.

**Avviso:** La dicitura Pb posta al di sotto del simbolo delle batterie indica che queste contengono piombo.

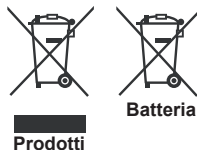

## Modalità tipica monitor - PC

La tabella che segue illustra alcune delle modalità di visualizzazione tipiche del video. La TV potrebbe non supportare tutte le risoluzioni. La TV supporta una risoluzione massima di 1920x1080.

Indice	Risoluzione	Frequenza
1	640x350p	60 Hz
2	640x400p	60 Hz
3	1024x768	60 Hz
4	1280x768	60 Hz
5	1360x768	60 Hz
6	720x400	60 Hz
7	800x600	56 Hz
8	800x600	60 Hz
9	1024x768	60 Hz
10	1024x768	66 Hz
11	1280x768	60 Hz
12	1360x768	60 Hz
13	1280x1024	60 Hz
14	1280x960	60 Hz
15	1280x1024	60 Hz
16	1400x1050	60 Hz
17	1920x1080	60 Hz
18	1600x1200	60 Hz

## Specifiche

### TRASMISSIONE TV

PAL/SECAM B/G D/K K' I/I' L/L'

### RICEZIONE DIGITALE

DVB-T MPEG2

DVB-T MPEG4 HD

*DVB-T MHEG-5 Engine (Solo UK)*

DVB-C MPEG2

DVB-C MPEG4 HD

### CANALI RICEVENTI

VHF (BAND I/III)

UHF (BAND U)

HYPERBAND

### NUMERO DI CANALI PREIMPOSTATI

10000

### INDICATORE DI CANALE

OSD

### INGRESSO ANTENNA RF

75 Ohm (non bilanciato)

### TENSIONE OPERATIVA

220-240V AC, 50 Hz.

### AUDIO

German + Nicam Stereo

### ALIMENTAZIONE USCITA AUDIO ( $W_{RMS}$ ) (10% THD)

2x2,5

### CONSUMO ENERGETICO (W)

50 W (max)

### PANNELLO

Display 16:9 , dimensione schermo 22"

### DIMENSIONI (mm)

DxLxH (con piedistallo):134 x 516 x 352

Peso (Kg):3,00

DxLxH x (senza piedistallo): 35 x 516 x 317

Peso (Kg):2,80

## Formati di file supportati per la modalità USB

Media	Estensione file	Formato		Consigli
		Video	Ingressi	(Risoluzione massima / bit rate)
Film	.mpg .mpeg	MPEG1,2	MPEG Layer 1/2/3	MAX 1920x1080 @ 30P 20Mbit/sec
	.dat	MPEG1,2	MPEG2	
	.vob	MPEG2		
	.mkv	H.264, MPEG1,2,4	EAC3/ AC3	
	.mp4	MPEG4 Xvid 1.00, Xvid 1.01, Xvid 1.02, Xvid 1.03, Xvid 1.10-beta1/2 H.264	PCM/MP3	
.avi	MPEG2, MPEG4	PCM		
	Xvid 1.00, Xvid 1.01, Xvid 1.02, Xvid 1.03, Xvid 1.10-beta1/2 H.264			
Musica	.mp3	-	MPEG 1 Layer 1 / 2 (MP3)	32Kbps ~ 320Kbps(Bit rate) 32KHz ~ 48KHz(Sampling rate)
Foto	.jpg .jpeg	JPEG Baseline	-	max WxH = 15360x8640 4147200bytes
	.	JPEG Progressivo	-	max WxH = 9600x6400 3840000bytes
	.bmp	-	-	max WxH = 9600x6400 3840000bytes
Sottotitoli	.sub .srt	-	-	-



50233714