



**MODE D'EMPLOI
OPERATING INSTRUCTIONS**

A22AC2202

**TELEVISEUR COULEUR A TELECOMMANDE
COLOUR TELEVISION WITH REMOTE CONTROL**



HOT LINE CONSOMMATEUR

02 33 89 69 14

**Du Lundi au Vendredi de 9h00 à 12h30
et de 13h30 à 18h00**

Table des matières

Fonctions.....	2	Effacer la liste des chaînes (*).....	17
Introduction.....	2	Gestion des chaînes : Liste des chaînes.....	17
Préparation.....	2	Fonctionnement de la liste des chaînes.....	17
Précautions de sécurité.....	3	Déplacer une chaîne.....	17
Branchement à un système de distribution		Supprimer une chaîne.....	17
télévisé (TV Câblé etc.) avec tuner.....	4	Renommer une chaîne.....	18
Contenu du carton.....	5	Verrouiller une chaîne.....	18
Boutons de la télécommande.....	6	Gestion des chaînes : Favoris.....	18
TV LCD et Contacteur de commande.....	7	Fonctions des boutons.....	18
Affichage des branchements latéraux arrière.....	7	Gestion des chaînes : Trier une liste de chaînes.....	19
Affichage des branchements - Connecteurs		Information à l'écran.....	19
latéraux.....	8	Lecture de medias via navigateur média.....	19
Alimentation électrique.....	9	Affichage de vidéo via USB.....	19
Branchement de l'antenne.....	9	Affichage de photos via USB.....	20
Utilisation de l'entrée USB.....	9	Options de diaporama.....	20
Connexion du téléviseur LCD à un PC.....	10	Lire la musique via USB.....	21
Utilisation des connecteurs AV latéraux.....	10	Bibliothèque des enregistrements.....	21
Connexion du téléviseur à un lecteur de DVD via		Réglages du navigateur média.....	22
HDMI.....	11	Enregistrement du décalage.....	22
Connexion du téléviseur à un lecteur de DVD.....	11	Enregistrement instantané.....	23
Télécommande.....	11	Regarder les programmes enregistrés.....	23
Installation des piles.....	11	Changeement de la taille d'une image : Formats	
(en option).....	12	d'image.....	24
Mise sous/hors tension.....	12	Configuration des paramètres d'image.....	25
Mise sous tension du téléviseur.....	12	Configuration des paramètres sonores.....	26
Éteindre le téléviseur.....	12	Configuration des paramètres de votre téléviseur.....	27
Sélection d'entrée.....	12	Utilisation du module d'accès conditionnel.....	27
Opérations de Base.....	12	Configuration des préférences linguistiques.....	28
Utilisation des boutons du téléviseur.....	12	Contrôle parental.....	28
Réglage du volume.....	12	Fonctionnement du menu Réglage parental.....	29
Sélection de programme.....	12	Minuteries.....	29
Affichage du menu principal.....	12	Réglage de la minuterie sommeil.....	29
Mode AV.....	12	Réglages des minuteries de programmes.....	29
Utilisation des touches de la télécommande.....	12	Enregistrer la configuration.....	30
Réglage du volume.....	12	Configurer le réglage Date/Heure.....	30
Sélection de programme (programme		Configuration des paramètres source.....	31
précédent ou suivant).....	12	Configuration des autres réglages.....	31
Sélection de programme (accès direct).....	12	Fonctionnement.....	31
Affichage du guide électronique de programmes		(en option).....	31
(EPG).....	13	Autres Fonctions.....	32
Enregistrement à partir d'un écran EPG.....	14	Télétexte.....	32
Options du programme.....	14	Conseils.....	33
Télétexte numérique (** seulement pour le		Annexe A : Modes d'affichage typiques d'une entrée	
Royaume-Uni).....	14	de PC.....	34
Télétexte Analogique.....	15	Annexe B : Compatibilité des signaux AV et HDMI	
Première installation.....	15	(types de signal d'entrée).....	34
Installation.....	16	Annexe C: Résolutions DVI prises en charge.....	35
Fonctionnement du menu Recherche		Annexe D : Mise à jour du logiciel.....	36
automatique de chaînes.....	16	Annexe E: Formats de fichier pris en charge pour le	
Réglage manuel.....	16	mode USB.....	37
Recherche manuelle.....	16	Spécifications.....	38
Recherche manuelle analogique.....	16		
Réglage fin (analogique).....	17		

Fonctions

- Télévision LCD couleur avec télécommande.
- Téléviseur câble numérique entièrement intégré (TNT - MPEG2) .
- Prise HDMI pour vidéo et audio numériques. Ce branchement est également conçu pour accepter des signaux haute définition.
- Entrée USB.
- Enregistrement de programmes
- Décalage de programme
- 1000 programmes (analogiques+numériques).
- Menu de paramétrage OSD.
- Tuner TNT HD intégré, compatible avec MPEG 2 .
- Prise péritel pour appareils externes (appareil vidéo, jeu vidéo, appareil audio, etc.)
- Système de son stéréo. (Allemand+Nicam)
- Télétexte, Fastext, TOP text.
- Branchement du casque
- Système d'auto programmation.
- Réglage manuel vers l'avant ou vers l'arrière.
- Minuterie Sommeil / Verrouillage enfants
- Coupure du son automatique quand il n'y a aucune transmission.
- Lecture NTSC.
- AVL (Limitation Automatique du Volume)
- Arrêt automatique.
- PLL (Recherche de Fréquence).
- Entrée PC.
- Plug&Play (branchement et utilisation instantanée) pour Windows 98, ME, 2000, XP, Vista.
- Mode jeu.

Introduction

Veillez lire les consignes correspondantes de ce manuel avant toute première utilisation de cet appareil, même lorsque vous êtes familier avec l'utilisation des appareils électroniques. Veuillez surtout prêter attention au chapitre intitulé CONSIGNES DE SECURITE. Veuillez conserver ce manuel pour une utilisation ultérieure. Au moment de vendre ou de donner cet appareil à quelqu'un, il est absolument important de l'accompagner de ces consignes d'utilisation.

Merci d'avoir choisi cet appareil. Ce manuel vous guidera pour une utilisation appropriée de votre téléviseur. Lisez-le minutieusement avant de procéder à l'utilisation de votre appareil. Veuillez le conserver dans un endroit sûr car vous pourrez à nouveau en avoir besoin.



Le présent appareil a été conçu pour recevoir et afficher les programmes de télévision.

Les différentes options de connexion constituent une expansion complémentaire de la réception et des sources d'affichage possibles (récepteur, lecteur de DVD, enregistreur DVD, magnétoscope, PC, etc.). Le fonctionnement de cet appareil doit se faire uniquement à l'abri de l'humidité. Il a été fabriqué exclusivement pour être utilisé à titre privé et ne peut par conséquent être utilisé ni à titre commercial, ni à titre industriel. Toute utilisation non prévue ou toute modification non autorisée annule de fait la garantie. Le fait de faire fonctionner votre téléviseur LCD dans des conditions ambiantes extrêmes peut l'endommager.

Préparation

Pour la ventilation, laissez un espace d'au moins 10 cm autour du poste. Pour éviter toute panne ou situation périlleuse, ne placez aucun objet au-dessus du poste. Utilisez cet appareil sous des climats modérés.

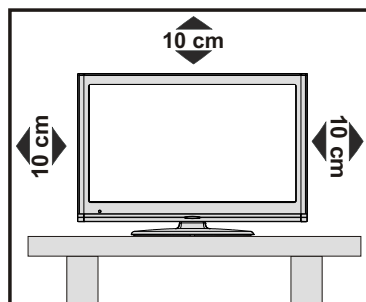

Précautions de sécurité

Lisez les consignes de sécurité recommandées ci-après pour votre sécurité.

Source d'alimentation

Ce téléviseur ne doit fonctionner qu'à partir d'une prise de courant 220-240 V AC, 50 Hz. Assurez-vous de sélectionner la tension appropriée pour votre convenance.

Cordon d'alimentation

Ne placez pas l'appareil, ni une pièce de mobilier, etc. sur le cordon d'alimentation (alimentation secteur); évitez tout pincement du cordon. Tenez le cordon d'alimentation par sa fiche. Ne débranchez pas l'appareil en tirant sur le cordon d'alimentation et ne touchez jamais au cordon d'alimentation avec des mains mouillées car ceci pourrait causer un court-circuit ou une décharge électrique. Ne nouez jamais le cordon ni ne l'attachez à d'autres cordons. Les cordons d'alimentation doivent être placés de façon à ne pas risquer d'être piétinés. Un cordon de raccordement endommagé peut causer un incendie ou vous infliger une décharge électrique. Lorsqu'il est endommagé, le cordon doit être remplacé, et cette opération doit être effectuée par un personnel qualifié.

Humidité et eau

N'utilisez pas cet appareil dans un endroit humide et moite (évités la salle de bain, l'évier de la cuisine, et la proximité de la machine à laver). N'exposez pas cet équipement à la pluie ou à l'eau, ceci pouvant s'avérer dangereux, et ne placez aucun objet rempli de liquide, comme un vase par exemple, au dessus. Ne pas exposer à des suintements ou à des éclaboussures.

Si un objet solide ou un liquide tombe à l'intérieur du poste, débranchez-le et faites-le vérifier par un personnel qualifié avant de continuer à l'utiliser.

Nettoyage

Avant de nettoyer, débranchez le poste TV de la prise murale. N'utilisez pas de nettoyant en liquide ou en aérosol. Utilisez un chiffon doux et sec.

Ventilation

Les fentes et les orifices du téléviseur sont prévus pour la ventilation et pour assurer un fonctionnement fiable. Pour éviter la surchauffe, ces orifices ne doivent pas être obstrués ni couverts de quelque façon que ce soit.

Chaleur et flammes

L'appareil ne doit pas être placé à côté de flammes nues ou de sources de

chaleur, à l'exemple d'un radiateur. Assurez-vous qu'aucune source de flamme vive, telles que des bougies allumées, ne soit placée sur le téléviseur. Les piles ne doivent pas être exposées à une chaleur excessive comme le rayonnement solaire ou autre phénomène similaire.

Foudre

En cas d'orage et de foudre ou lorsque vous partez en vacances, débranchez le cordon d'alimentation de la prise murale.

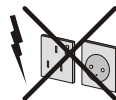

Pièces de rechange

Lorsque des pièces de rechange sont requises, assurez-vous que le technicien utilise celles qui ont été préconisées par le fabricant ou celles qui ont les mêmes caractéristiques techniques que les pièces originales. Des substitutions non autorisées peuvent causer un incendie, une décharge électrique ou d'autres risques.

Maintenance

Veillez confier toute la maintenance à un technicien qualifié. Ne retirez pas le couvercle vous-même car ceci peut entraîner une décharge électrique.



Mise au rebut

• Instructions pour la mise au rebut :

L'emballage et les éléments qui aident dans l'emballage sont recyclables et doivent être recyclés. Les matériaux d'emballage, comme le sac en feuille d'aluminium, doivent être tenus hors de portée des enfants. • Les piles, même celles ne contenant pas de métal lourd, ne doivent pas être jetées avec les déchets ménagers. Veuillez éliminer les piles usagées de manière écologique. Consultez la réglementation applicable dans votre région.

• Évitez d'essayer de recharger les piles. Si vous le faites, elles peuvent exploser. Ne remplacez les piles qu'avec celles de même type ou de type équivalent.

Ce symbole sur l'appareil ou sur son emballage indique que votre appareil électrique ou électronique doit être jeté à la fin de sa durée de vie séparément de vos déchets ménagers. Il existe des systèmes de collecte séparés pour le recyclage au sein de l'UE. Pour plus d'informations, veuillez contacter les autorités locales ou le distributeur chez qui vous avez acheté l'article.



Débranchement de l'appareil

La prise d'alimentation est utilisée pour débrancher le téléviseur de l'alimentation secteur et doit donc rester facilement opérable.



Volume du casque

Une pression sonore excessive provenant des écouteurs et du casque peut provoquer une perte auditive.



Installation

Pour éviter toute blessure, cet appareil doit être solidement fixé au mur conformément aux instructions d'installation lors d'un montage mural (si l'option est disponible).

Écran LCD

L'écran LCD est un produit de très haute technologie avec un film fin d'environ un million de transistors, vous offrant des détails d'image raffinés. Occasionnellement, quelques pixels non actifs peuvent apparaître à l'écran comme un point fixe bleu, vert ou rouge. Veuillez noter que ceci n'affecte pas les performances de votre appareil.

Avertissement ! Ne laissez pas votre téléviseur en veille ou en fonctionnement lorsque vous quittez votre domicile.

Branchement à un système de distribution télévisé (TV Câblé etc.) avec tuner

L'appareil branché à une mise à la terre de protection du bâtiment par l'alimentation secteur ou par d'autres appareils avec un branchement à une mise à la terre de protection - et à un système de distribution télévisé en utilisant un câble coaxial, peut dans certaines circonstances comporter un risque d'incendie.

Le branchement à un système de distribution par câble doit donc être assuré à travers un dispositif présentant un isolant électrique inférieur à une certaine gamme de fréquence (isolateur galvanique, voir EN 60728-11).

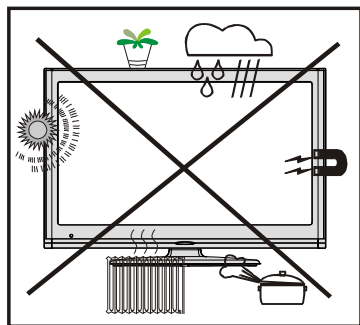

RECONNAISSANCE DE MARQUE COMMERCIALE

« Dolby » et le symbole du double D sont des marques commerciales de Dolby Laboratories.



Notification de licence (en option)

Fabriqué sous licence de Dolby Laboratories.

Installez les appareils électriques hors de portée des enfants

Ne laissez jamais les enfants se servir des appareils électriques sans assistance car ils ne peuvent pas toujours bien reconnaître les dangers possibles. Les piles/accumulateurs peuvent être dangereux pour la santé si avalés. Mettez les piles hors de portée des tous petits. Consultez un médecin dans les plus brefs délais si quelqu'un autour de vous avale une pile. Veuillez également conserver les matériaux d'emballage hors de portée des enfants pour éviter tout risque de suffocation.

Remarque: la connexion HDMI entre le PC et le téléviseur peut entraîner une interférence radio. Dans ce cas, il est conseillé d'utiliser une connexion VGA (DSUB-15).

Le bouton Marche/Arrêt ne sépare pas complètement cet appareil du secteur. De plus, l'appareil continue de consommer de l'électricité en mode veille. Pour couper complètement l'alimentation de l'appareil du secteur, débranchez sa fiche de la prise secteur. Pour cette raison, l'appareil doit être installé de manière à garantir un libre accès à la prise secteur, de sorte la fiche secteur puisse être débranchée en cas d'urgence. Pour éviter un éventuel incendie, le cordon d'alimentation doit absolument être débranché de la prise secteur avant une longue période de non utilisation comme pendant les vacances, par exemple.

Contenu du carton



Remarque: Vous devez vérifier les accessoires après avoir acheté l'appareil. Assurez-vous que chaque accessoire est inclus.

Boutons de la télécommande

1. Veille
2. Taille de l'image / Zooms vidéos (En mode vidéo du navigateur média)
3. Minuteur de mise en veille
4. Mono/Stéréo - Dual I-II / Langue en cours (*) (dans les chaînes DVB)
5. Les chaînes favorites
6. Touches numériques (**)
7. Guide électronique de programme (dans les chaînes DVB)
8. Aucune fonction
9. Navigateur média
10. Touches de navigation (Haut/Bas/Gauche/Droite)
11. Aucune fonction
12. Bibliothèque des enregistrements
13. Programme vers le bas – Page précédente / Programme vers le haut – Page suivante
14. Muet
15. Enregistrement de programmes
16. Pause (en mode vidéo du Navigateur média) / Enregistrement décalé
17. Retour rapide (en mode vidéo du Navigateur média)
18. Lecture (en mode vidéo du Navigateur média)
19. Touche rouge / Arrêter (en mode vidéo du Navigateur média)
20. Touche verte Programme Liste (en mode EPG) Sélectionner/Désélectionner tout (dans la liste des Favoris)/Lecture-Diaporama (Dans le navigateur média)
21. Sélection du mode image / Change le mode Image (en mode vidéo du Navigateur média)
22. Aucune fonction
23. Télétexte /Mélanger (en mode texte)
24. Sous-titre Activé-Désactivé (dans les chaînes DVB)
25. Programme précédent
26. AV / Sélection de la Source
27. Menu Marche-Arrêt
28. Ok (Confirmer) / Retenir (en mode TXT) Modifier la liste des chaînes
29. Quitter / Retour / Page d'index (en mode TXT)
30. Aucune fonction
31. Info / Afficher (en mode TXT)
32. Augmenter/Diminuer le volume
33. Aucune fonction
34. Aucune fonction

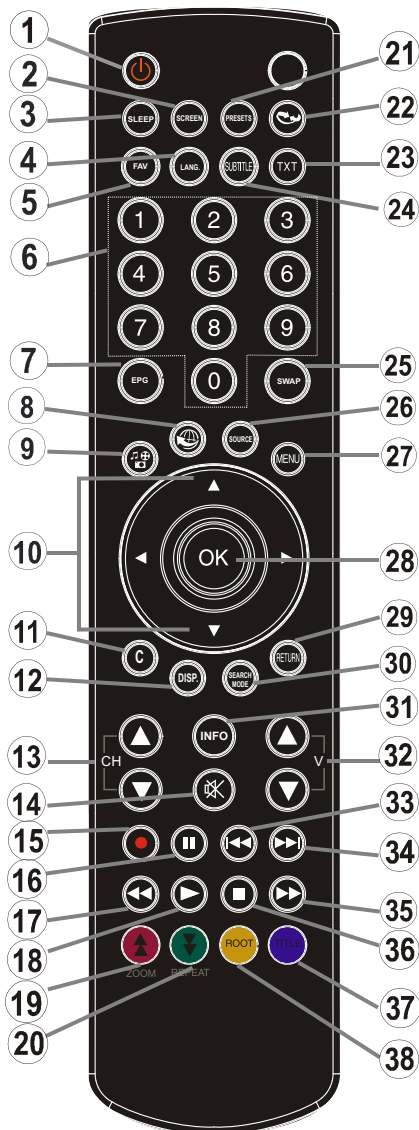

35. Avance rapide (en mode vidéo du Navigateur média)
36. Arrêter (en mode vidéo du Navigateur média)
37. Touche bleue/Modifier/Filtrer la liste des chaînes (Dans la liste des favoris et l'EPG) / Boucle-Aléatoire (dans le navigateur média)
38. Touche jaune/ Pause (en mode vidéo du Navigateur média)/Programme linéaire (en mode EPG)

TV LCD et Contacteur de commande

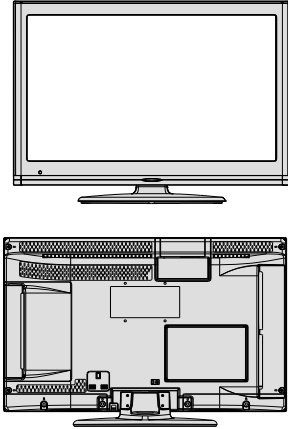
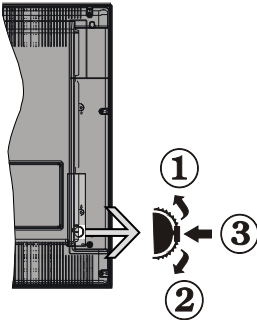
VUE AVANT et ARRIÈRE	VUE du contacteur de commande	Contacteur de commande
		<p>1. <i>Direction précédente</i></p> <p>2. <i>Direction suivante</i></p> <p>3. <i>Programme/Volume / AV / Veille sur commande de sélection</i></p> <p>Remarque: vous pouvez déplacer le contacteur vers le haut ou vers le bas pour modifier le volume. Si vous souhaitez changer de chaîne, appuyez au milieu de l'interrupteur une fois (position 3) puis déplacez-vous vers le haut ou vers le bas. Si vous appuyez à nouveau au milieu de l'interrupteur, l'OSD source s'affichera. Si vous appuyez sur le milieu de l'interrupteur et le maintenez ainsi pendant quelques secondes, le téléviseur basculera en mode de veille. Impossible d'afficher le menu principal à l'écran à l'aide des boutons de commande.</p>

Affichage des branchements latéraux arrière

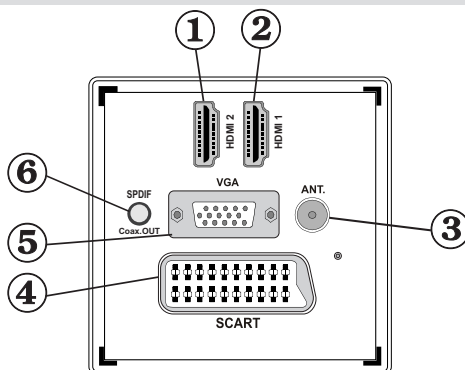

1. HDMI 2: Entrée HDMI

2. HDMI 1: Entrée HDMI

Les entrées HDMI servent à brancher un périphérique doté d'une prise HDMI. Votre téléviseur à LCD peut visualiser des images de haute définition à partir de dispositifs comme un récepteur satellite de haute définition ou un lecteur DVD. Ces périphériques doivent être connectés via les prises HDMI ou les prises en composantes. Ces prises peuvent accepter les signaux 720p ou 1080i. Aucun branchement audio n'est nécessaire pour une connexion HDMI.

3. L'entrée RF se connecte à un système d'antenne.

Remarquez que si vous utilisez un décodeur ou un enregistreur média, vous devez brancher un câble aérien qui va de l'appareil au téléviseur, avec un câble d'antenne approprié, tel qu'illustré ci-dessous.

4. Entrée ou sortie PÉRITEL pour périphériques externes. Connecter le câble PériTel entre la prise PériTel de la TV et la prise PériTel de votre appareil externe (comme un décodeur, un magnétoscope ou un lecteur DVD).

Remarque: Si un dispositif externe est branché à l'aide d'une prise PERITEL, le téléviseur passera automatiquement au mode AV .

Remarque : Le signal S-VHS est pris en charge par la prise péritel (en option).

5. L'entrée VGA sert à connecter un ordinateur personnel au poste TV.

Branchez le câble de PC entre l'ENTRÉE PC sur la TV et la sortie PC sur votre ordinateur.

Remarque: Vous pouvez utiliser un câble YPbPr à VGA (non fourni) pour activer le signal YPbPr via l'entrée du VGA.

AVERTISSEMENT: Vous ne saurez utiliser le VGA et le YPbPr de manière interchangeable.

6. La Sortie SPDIF produit les signaux audio de la source actuellement regardée.

Utilisez un câble SPDIF pour transférer des signaux audio en direction d'un périphérique disposant d'une entrée SPDIF.

Affichage des branchements - Connecteurs latéraux

1. La fente CI sert à insérer une carte CI. Une carte CI vous permet de regarder toutes les chaînes auxquelles vous êtes abonné(e). Pour plus d'informations, référez-vous à la section « Accès conditionnel ».

2. Entrée USB latérale.

Veillez remarquer que la fonction d'enregistrement est disponible à travers cette entrée USB. Vous avez la possibilité de raccorder les lecteurs de disque dur à cette entrée.

3. L'entrée vidéo est utilisée pour brancher les signaux vidéo d'appareils externes. Branchez le câble vidéo entre la prise l'ENTRÉE VIDÉO du téléviseur et le port SORTIE VIDÉO de votre appareil.

4. Les entrées audio servent à brancher les signaux audio de périphériques externes. Branchez le câble audio entre les ENTRÉES AUDIO du téléviseur et les ports de SORTIE AUDIO de votre appareil.

Remarque: Si vous branchez un périphérique au téléviseur via l'ENTRÉE VIDÉO, vous devez également brancher votre périphérique à l'aide d'un câble audio aux ENTRÉES AUDIO du téléviseur pour activer le son.

5. La prise du casque s'utilise pour brancher au système un casque externe. Raccordez au port du CASQUE pour écouter le son du téléviseur en provenance du casque (en option).

6. Volume / Programme/ Source et Veille sur commande de sélection.

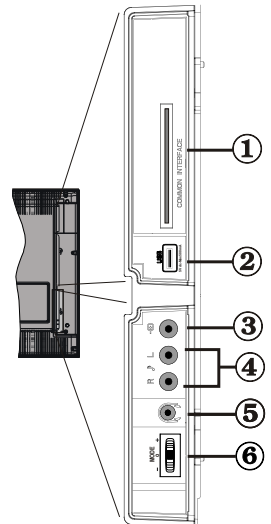

Alimentation électrique

IMPORTANT: Le téléviseur a été conçu uniquement pour fonctionner en 220-240V AC, 50 Hz.

- Après avoir retiré la TV de l'emballage, attendez un moment pour que la TV atteigne la température ambiante avant de brancher la TV à la prise de courant. Branchez le câble d'alimentation à la prise secteur.

Branchement de l'antenne

- Branchez l'antenne à la prise d'ENTRÉE DE L'ANTENNE (ANT) située à l'arrière du téléviseur.

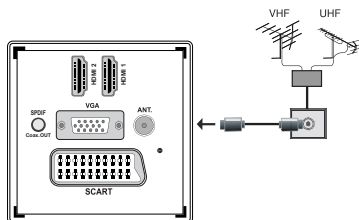

Utilisation de l'entrée USB

Branchement de l'USB

- Vous pouvez connecter un lecteur de disque dur USB ou une carte mémoire USB à votre téléviseur grâce aux entrées USB du téléviseur. Cette option vous donne la possibilité de lire des fichiers mémorisés dans un disque USB ou d'enregistrer les programmes.
- Les disques durs externes de 2,5 et 3,5 pouces (hdd avec alimentation externe) sont pris en charge.
- Pour enregistrer un programme, vous devez d'abord connecter votre lecteur USB à votre téléviseur que vous aurez auparavant pris le soin d'éteindre. Allumez ensuite le téléviseur afin d'activer la fonction d'enregistrement. Dans le cas contraire, l'option d'enregistrement ne sera pas disponible.

IMPORTANT !

- Vous pouvez sauvegarder vos fichiers avant d'effectuer tout branchement au téléviseur afin d'éviter de probables pertes de données. Veuillez remarquer que la responsabilité du fabricant ne saurait être engagée en cas de dommage de fichier ou de perte de données.
- Il est possible que certains types de périphériques USB (à l'exemple des lecteurs MP3) ou des lecteurs de disque dur/cartes mémoires USB soient incompatibles avec ce téléviseur.

IMPORTANT: Le téléviseur prend en charge uniquement le formatage du disque FAT32. Le format NTFS en revanche n'est pas pris en charge. Si vous branchez un disque USB au format NTFS, le téléviseur vous demandera d'en formater le contenu.

Reportez-vous à la section « Formater le disque » dans les pages ci-après pour de plus amples informations relatives au formatage du disque.

Veuillez noter que TOUTES les données contenues dans le disque USB seront perdues et le format du disque sera converti à FAT32.

Connexion du disque USB

- Branchez votre périphérique USB à l'entrée USB du téléviseur.

Remarque: Branchez ou débranchez votre disque USB au téléviseur éteint.

Remarque: Si vous voulez connecter un lecteur de disque dur USB au téléviseur, le câble de connexion USB utilisé entre le lecteur de disque et le téléviseur doit être doté d'un logo USB et doit être le plus court possible.

Remarque: Pendant le formatage d'un disque dur USB d'une capacité de 1TO (Tera Octet), il peut arriver que vous soyez confronté à certains problèmes au cours du processus de formatage. En pareille situation, vous devez formater le disque de votre PC et le type de disque doit être FAT32.

AFFICHAGE LATÉRAL MEMOIRE USB

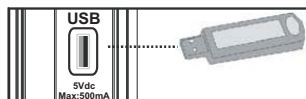

ATTENTION !

- Il est dangereux et déconseillé de brancher et de débrancher un périphérique USB trop rapidement. Ceci peut physiquement endommager le lecteur USB et surtout le périphérique USB lui-même.
- Ne jamais enlever l'USB durant la lecture ou l'enregistrement d'un fichier.

Enregistrement de programmes.

Pour enregistrer un programme, vous devez d'abord connecter votre lecteur USB à votre téléviseur que vous aurez auparavant pris le soin d'éteindre. Allumez ensuite le téléviseur afin d'activer la fonction d'enregistrement.

IMPORTANT: Au cours de l'utilisation d'un nouveau lecteur de disque dur USB, il est conseillé de procéder dans un premier temps au formatage du disque à l'aide de l'option "Formater le disque" de votre téléviseur.

- Pour utiliser la fonction d'enregistrement, vous devez connecter un disque USB ou un lecteur de disque dur externe au téléviseur. Veuillez ensuite à ce que le disque USB branché ait une capacité minimale de 1 Go et une compatibilité de vitesse de 2.0. Si le périphérique USB connecté ne prend

pas en charge la vitesse 2.0, un message d'erreur s'affichera.

Remarque: les programmes enregistrés sont mémorisés dans le disque USB. Si vous le souhaitez, vous pouvez sauvegarder/copier les enregistrements sur un ordinateur; toutefois, ces fichiers ne seront pas disponibles pour lecture sur un PC. Vous pouvez lire les enregistrements uniquement sur votre téléviseur.

- Pour de plus amples informations relatives aux programmes d'enregistrement, veuillez vous reporter aux sections "Enregistrement instantané", "Décalage temporel", "Guide de Programme Électronique", "Bibliothèque des enregistrements", ou encore "Minuteries d'enregistrement" ci-après.
- Les programmes enregistrés sont répartis dans des partitions de 4Go.
- Les programmes enregistrés sont mémorisés dans le répertoire ci-après du disque USB connecté: \DVR\RECS. Tous les enregistrements sont signalés par un chiffre. Un fichier texte (txt) est créé pour chaque enregistrement. Ce fichier texte contient des informations relatives au diffuseur, au programme, et à la durée d'enregistrement.
- Le décalage temporel peut être interrompu en fonction de la vitesse d'écriture du support USB. Si la vitesse du support USB n'est pas suffisante pour le bitrate du flux vidéo, le décalage temporel peut être interrompu et l'enregistrement peut échouer. Si le bitrate du service HD est supérieur à 13 Mbp/sec, quelques gels être observés pendant le décalage horaire aussi bien sur le disque USB que sur le disque dur externe.
- L'enregistrement des programmes HD peut occuper un espace plus considérable sur le disque USB en fonction de la résolution de la diffusion. Pour cette raison, il est recommandé d'utiliser les lecteurs de disques durs USB pour l'enregistrement des programmes HD.
- Évitez de débrancher l'USB/HDD pendant l'enregistrement. Si vous le faites, vous courez le risque d'endommager l'USB/HDD connecté.
- Le système prend en charge le partitionnement multiple. Vous pouvez faire deux partitions au maximum. Si le disque a plus de deux partitions, il pourrait crasher. La première partition du disque USB est utilisée pour la fonction PVR-ready. Elle doit également être formatée comme partition primaire pour contenir la fonction PVR-ready.
- Certains paquets de flux peuvent ne pas être enregistrés à cause des problèmes de signal. Par conséquent, il peut arriver que des vidéos soient gelées pendant la lecture.

Les touches Enregistrement, Lecture, Pause, Affichage ne peuvent être utilisées lorsque l'option

Télétexte est sur MARCHÉ. Si un enregistrement démarre à partir de la minuterie lorsque le télétexte est activé sur ON, le télétexte est automatiquement désactivé. L'utilisation du télétexte est également désactivée pendant un enregistrement ou une lecture en cours.

- Les enregistrements radio ne sont pas pris en charge.
- Le téléviseur peut enregistrer jusqu'à dix heures d'émissions.

Connexion du téléviseur LCD à un PC

Afin d'afficher l'image de l'écran de votre ordinateur sur votre téléviseur LCD, vous pouvez connecter votre ordinateur au poste de télévision. Débranchez l'ordinateur et le téléviseur avant de faire les branchements. Utilisez le câble de 15 broches pour brancher le PC au téléviseur LCD. Une fois le branchement effectué, passez à la source du PC. Voir la section « Sélection d'entrée ». Réglez la résolution qui correspond à vos besoins d'affichage. Pour les informations relatives à la résolution, se reporter à l'annexe.

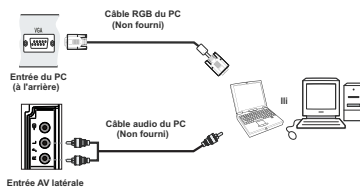

Remarque: Une interférence radio pourrait se produire si vous branchez un PC au téléviseur au moyen de la connexion HDMI. Ce type de connexion n'est par conséquent pas recommandé. Nous vous conseillons plutôt d'utiliser la connexion VGA.

Utilisation des connecteurs AV latéraux

Vous avez la possibilité de brancher une série d'appareils à votre téléviseur LCD à l'aide de ses connecteurs latéraux.

- Pour raccorder un caméscope, branchez une prise VIDEO IN, ainsi que les PRISES AUDIO. Ne branchez pas la caméscope aux prises VIDEO IN au même moment, dans la mesure où ce branchement peut entraîner des bruits dans l'image. Pour sélectionner la source correspondante, se reporter à la section « Sélection d'entrée » dans les paragraphes suivants.
- Ensuite, vous devez basculer vers la source AV latérale. Reportez-vous à la section Sélection d'entrée dans les sections suivantes pour de plus amples informations.

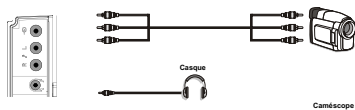

- Pour écouter le son en provenance du téléviseur à partir du casque, vous devez brancher les casques à votre téléviseur en utilisant la prise jack CASQUE comme indiqué dans l'illustration.

Connexion du téléviseur à un lecteur de DVD via HDMI

Veillez consulter le manuel d'utilisation de votre lecteur de DVD pour plus d'informations. Débranchez le téléviseur et l'appareil avant d'effectuer les branchements.

Remarque: Notez que tous les câbles présentés dans l'illustration ne sont pas fournis.

- Si votre lecteur de DVD est doté d'une prise HDMI, vous pouvez le brancher via HDMI pour une meilleure qualité vidéo et audio.

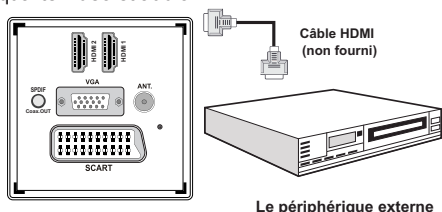

- Lorsque vous vous branchez au lecteur de DVD tel qu'illustré ci-dessus, passez à la source HDMI connectée. Reportez-vous à la section Sélection d'entrée pour de plus amples informations relatives au changement de sources.

Connexion du téléviseur à un lecteur de DVD

Si vous voulez brancher un lecteur de DVD à votre téléviseur LCD, vous pouvez utiliser les branchements qui se trouvent sur le téléviseur. Les lecteurs de DVD peuvent disposer de différentes prises. Veuillez consulter le manuel d'utilisation de votre lecteur de DVD pour plus d'informations. Débranchez le téléviseur et l'appareil avant d'effectuer les branchements.

Remarque : Les câbles présentés dans l'illustration ne sont pas fournis.

- Si votre lecteur de DVD est doté d'une prise HDMI, vous pouvez le brancher via HDMI. Lorsque vous vous branchez au lecteur de DVD tel qu'illustré ci-dessus, passez en source HDMI. Voir la section « Sélection d'entrée ».
- La plupart des lecteurs de DVD sont branchés via des PRISES EN COMPOSANTES. Vous pouvez

recourir au mode YPbPr uniquement lorsque vous raccordez un appareil doté d'une sortie YPbPr à travers l'entrée PC avec le câble YPbPr pour PC. Pour activer le signal sonore, utilisez l'entrée AUDIO IN qui se trouve sur le côté du téléviseur.

- Une fois le branchement effectué, passez en source YPbPr . Voir la section « Sélection d'entrée ».
- Vous pouvez également brancher à travers le PERITEL. Utilisez un câble PÉRITEL comme présenté dans l'illustration.

Connexion Vidéo

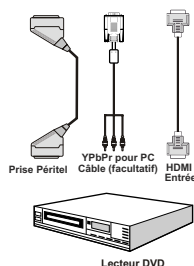

- ***Remarque:*** Ces trois procédés de branchement réalisent la même fonction mais à des niveaux de qualité différents. Il n'est pas nécessaire d'effectuer la connexion en recourant à toutes les trois méthodes.

Télécommande

Installation des piles

- Retirez le couvercle du compartiment des piles situé au dos de la télécommande en poussant doucement vers l'arrière à partir de la partie indiquée.
- Insérer à l'intérieur deux piles de type AAA/R3 ou équivalent. Respectez la bonne polarité (+/-) pendant l'insertion des piles et remettez le couvercle du compartiment des piles en place



Remarque: Retirez les piles de la télécommande lorsqu'elle n'est pas utilisée durant une longue période. Sinon une fuite possible des piles peut l'endommager. Le rayon d'action est approximativement de 7 m / 23 pieds.

Mise sous/hors tension

Mise sous tension du téléviseur

- Branchez le cordon d'alimentation à une prise de courant alternatif 220-240V AC, 50 Hz. La LED de veille s'allume ensuite. (Ce voyant clignotera pendant la marche et la mise en veille)
- Pour allumer le téléviseur à partir du mode veille, vous pouvez soit :
- Presser le bouton "⏻", **CH▲ / CH▼** ou un bouton numérique sur la télécommande.
- Appuyez sur le bouton de commande à droite du téléviseur. Le téléviseur s'allumera ensuite.

Remarque: Si vous allumez votre TV via les boutons **CH▲ / CH▼** de la télécommande ou du poste de télévision, le dernier programme que vous regardiez sera sélectionné à nouveau.

Quelle que soit la méthode, le téléviseur s'allumera.

Éteindre le téléviseur

- Pressez le bouton "⏻" sur la télécommande ou maintenez le commutateur enfoncé jusqu'à ce que le téléviseur s'éteigne. Ainsi, la TV passera ainsi en mode veille.
- **Pour éteindre complètement le téléviseur, débranchez le cordon d'alimentation de la prise secteur.**

Remarque: Lorsque le téléviseur est en mode veille, le voyant lumineux du mode veille clignote pour signifier que des options comme Recherche en mode veille, téléchargement automatique ou Minuterie sont actives.

Sélection d'entrée

Une fois les équipements externes connectés à votre téléviseur, vous pouvez commuter entre différentes sources d'entrée. Appuyez sur la touche « SOURCE » de la télécommande pour changer les sources en direct.



Remarque: Vous pouvez recourir au mode YPbPr uniquement lorsque vous raccordez un appareil doté d'une sortie YPbPr à travers l'entrée PC avec le câble YPbPr pour PC.

Opérations de Base

Vous pouvez faire fonctionner votre téléviseur en utilisant indifféremment les boutons de la télécommande et ceux du téléviseur.

Utilisation des boutons du téléviseur

Réglage du volume

- Vous pouvez déplacer le commutateur vers le haut ou vers le bas pour modifier le volume. Pour augmenter le volume, veuillez pousser le commutateur vers le haut. Pour diminuer le volume, déplacez le commutateur vers le bas. Une échelle indiquant le niveau du volume (curseur) s'affiche à l'écran.

Sélection de programme

- Appuyez une fois sur la commande pour changer de chaîne. Vous pouvez déplacer le commutateur vers le haut pour sélectionner le programme suivant ou le déplacer vers le bas pour sélectionner le programme précédent.

Affichage du menu principal

- L'écran Menu ne peut s'afficher à l'aide du commutateur de commande.

Mode AV

- Appuyez consécutivement sur la commande de contrôle jusqu'à ce que l'OSD s'affiche à l'écran.

Utilisation des touches de la télécommande

- La télécommande de votre téléviseur est conçue pour contrôler toutes les fonctions du modèle sélectionné. Les fonctions seront décrites conformément au système de menu de votre téléviseur.

Réglage du volume

- Appuyez sur le bouton "▲" pour augmenter le volume. Appuyez sur la touche "▼" pour diminuer le volume. Une échelle indiquant le niveau du volume (curseur) s'affiche à l'écran.

Sélection de programme (programme précédent ou suivant)

- Appuyez sur le bouton **CH▼** pour sélectionner le programme précédent.
- Appuyez sur le bouton **CH▲** pour sélectionner le programme suivant.

Sélection de programme (accès direct)

- Appuyez sur les touches numériques de la télécommande pour sélectionner les programmes compris entre 0 et 9. Le téléviseur basculera vers le programme sélectionné. Pour sélectionner les programmes à deux chiffres, appuyez consécutivement sur les touches numériques. Lorsque la durée d'appui est expirée pour le

deuxième numéro, seul le premier programme numérique s'affichera. Appuyez directement sur le numéro de programme pour sélectionner à nouveau les programmes à un chiffre.

Affichage du guide électronique de programmes (EPG)

Vous pouvez afficher le guide de programme électronique (EPG) pour lire les informations concernant les programmes disponibles. Pour afficher le menu EPG, veuillez appuyer sur la touche EPG de la télécommande.

- Appuyez sur les touches "▼"/"▲" pour parcourir les chaînes.
- Appuyez sur le bouton "◀"/"▶" pour parcourir la liste des chaînes.
- Le menu EPG affiche les informations disponibles concernant toutes les chaînes.
- Veuillez noter que les renseignements relatifs aux événements sont automatiquement mis à jour. Si les chaînes ne proposent pas d'informations sur les événements, la page de l'EPG sera vierge.



▼/▲/◀/▶ : Parcourir

Touche Rouge (Intervalle de temps précédent): affiche les programmes du jour précédent.

Touche verte (Intervalle de temps suivant): Affiche les programmes de l'intervalle de temps suivant.

Bouton Jaune (Jour précédent): affiche les programmes du jour précédent.

Bouton BLEU (jour suivant) : affiche les programmes du jour suivant.

Touche Texte (Filtre) : Affiche les options de filtre.

Boutons numériques (Sauter) : aller directement à la chaîne préférée via des boutons numériques.

OK (OPTIONS): Affiche/enregistre ou défini la minuterie des programmes à venir.

INFO (Détails): affiche les programmes dans les moindres détails.

● (ENREGISTRER): le téléviseur commencera à enregistrer le programme sélectionné. Vous pouvez appuyer à nouveau pour mettre un terme à l'enregistrement.



▼/▲/◀/▶ : Parcourir

OK (OPTIONS) Affiche/enregistre ou défini la minuterie des programmes à venir.

Touche bleue (Filtre) : Affiche les options de filtre.

INFO (Détails) : affiche les programmes dans les moindres détails.

Touche verte La liste des programmes s'affiche

Touche jaune Affiche les informations de l'EPG en fonction du programme linéaire

● (ENREGISTRER): le téléviseur commencera à enregistrer le programme sélectionné. Vous pouvez appuyer à nouveau pour mettre un terme à l'enregistrement.

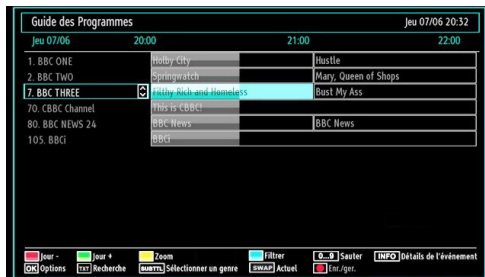

Touche rouge (Jour précédent) affiche les programmes du jour précédent.

Touche verte (Jour suivant): affiche les programmes du jour suivant.

Touche jaune (Zoom): Affiche davantage d'informations concernant le programme.

Touche bleue (Filtre) : Affiche les options de filtre.

Boutons numériques (Sauter) : aller directement à la chaîne préférée via des boutons numériques.

INFO (Détails): affiche les programmes dans les moindres détails.

OK (OPTIONS): Affiche/enregistre ou définit la minuterie des programmes à venir.

Texte (Chercher): Affiche le menu "Guide Search" (Recherche guide).

SUBTTL: Appuyez sur la touche **SUBTITLE** pour voir le menu du genre sélectionné. En utilisant cette fonctionnalité vous pouvez interroger la base de données du guide de programme selon le genre sélectionné. Les informations disponibles dans le guide des programmes seront recherchées et les résultats correspondants à vos critères seront listés.

SWAP (Maintenant) : Affiche le programme en cours.

Enregistrement à partir d'un écran EPG

IMPORTANT : Afin de pouvoir enregistrer un programme, vous devez brancher un périphérique USB au préalable.

Il est recommandé d'utiliser un disque dur externe alimenté (USB HDD) lors de l'utilisation du mode Enregistrement à partir de l'EPG.

Remarque : Le téléviseur doit être éteint lors du branchement du périphérique USB. Dans le cas contraire, l'option d'enregistrement ne sera pas disponible.

 (ENREGISTRER): le téléviseur commencera à enregistrer le programme sélectionné. Vous pouvez appuyer à nouveau pour mettre un terme à l'enregistrement.

Remarque : Pendant l'enregistrement, il est impossible de basculer sur un programme ou une source différente

◀◀ / ▶▶ : Page de gauche / Page de droite.

Options du programme

Dans le menu EPG, appuyez sur la touche OK pour accéder au menu « Options des événements »



Sélectionner une chaîne

Dans le menu EPO, grâce à cette option, vous pouvez passer à la chaîne sélectionnée.

Enregistrer / Supprimer le minuteur d'enregistrement

IMPORTANT : Afin de pouvoir enregistrer un programme, vous devez brancher un périphérique USB au préalable.

Il est recommandé d'utiliser un disque dur externe alimenté (USB HDD) lors de l'utilisation du mode Enregistrement Décalé.

Remarque : Le téléviseur doit être éteint lors du branchement du périphérique USB. Dans le cas contraire, l'option d'enregistrement décalé ne sera pas disponible.

- Après avoir sélectionné un programme dans le menu EPG, appuyez sur la touche OK pour afficher l'écran Options. Sélectionnez l'option "Enregistrement" et appuyez sur la touche OK. À l'issue de cette opération, un enregistrement est programmé pour l'élément sélectionné.
- Pour annuler un enregistrement existant, sélectionnez le programme enregistré et appuyez sur la touche OK. Ensuite, sélectionnez l'option "Supprimer l'enreg." (Delete Rec.) Minuteur. L'enregistrement sera annulé

Remarque : Pendant l'enregistrement, il est impossible de basculer sur un programme ou une source différente.

Régler la minuterie / Supprimer la minuterie

Après avoir sélectionné un programme dans le menu EPG, appuyez sur la touche OK pour afficher l'écran Options. Sélectionnez l'option "Régler la minuterie sur l'événement" et appuyez sur la touche OK. Vous avez la possibilité de définir une minuterie pour les programmes à venir

Pour annuler une minuterie existante, sélectionnez le programme en question et appuyez sur la touche OK. Sélectionnez ensuite l'option "Supprimer la minuterie". La minuterie sera annulée.

Remarque: Il est impossible d'enregistrer ou de définir une minuterie pour deux émissions distinctes ou plus au cours du même intervalle de temps.

Télétexte numérique (** seulement pour le Royaume-Uni)

- Appuyez sur le bouton "TXT"
- L'information du télétexte numérique apparaît.
- Utilisez les touches colorées, les touches du curseur et la touche OK.

La méthode de fonctionnement peut différer selon le contenu du télétexte numérique.

Suivez les instructions affichées à l'écran télétexte numérique.

- Quand le bouton "TXT" est pressé, la TV revient à la diffusion télévisée.
- Avec la diffusion numérique (TNT), en plus de la diffusion télétexte numérique ainsi que de la diffusion

normale, il existe également des chaînes avec seulement de la diffusion télétexte numérique.

- Le rapport d'aspect (la forme de l'image) lorsqu'on regarde une chaîne avec une seule diffusion télétexte numérique est le même que le format de l'image visualisée précédemment.
- Lorsque vous pressez de nouveau le bouton "TXT", l'écran télétexte numérique s'affichera.

Télétexte Analogique

L'utilisation du télétexte et de ses fonctions est identique au système de télétexte analogique. Veuillez vous reporter aux explications relatives au «TELETEXTE».

Première installation

IMPORTANT: Avant de mettre le téléviseur en marche pour la première installation, assurez-vous que l'antenne ou le câble est branché et qu'un module d'interface commune n'est pas inséré.

- Lorsque vous allumez votre téléviseur pour la première fois, un assistant d'installation vous guidera tout au long du processus. Tout d'abord, l'écran de sélection de langue s'affichera :



- Utilisez les touches "▼" ou "▲" pour sélectionner votre langue et appuyez sur le bouton OK pour choisir la langue et continuer.
- Après avoir sélectionné la langue de votre choix, « Bienvenue! » s'affiche à l'écran, vous invitant ainsi à régler les options Pays, Langue du télétexte et Balayage des chaînes cryptées.



- En appuyant sur le bouton "◀" ou "▶", sélectionnez le pays de votre choix et appuyez sur le bouton "▼" pour mettre l'option Langue télétexte en surbrillance. Pressez le bouton "◀" ou "▶" pour sélectionner Langue télétexte.
- Appuyez sur la touche "▼" après avoir défini l'option Langue télétexte. L'option Balayage des chaînes cryptées sera alors sélectionnée. Vous pouvez définir l'option Balayage des chaînes cryptées sur Oui si vous souhaitez rechercher les chaînes codées. Ensuite, sélectionnez la langue de télétexte de votre choix.
- Pressez le bouton OK sur la télécommande pour continuer et le message suivant s'affichera à l'écran:

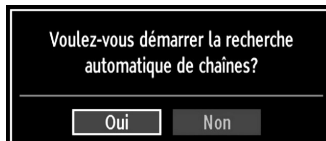

Pour sélectionner l'option "Oui" ou "Non", placez l'élément en surbrillance en utilisant les boutons "◀" ou "▶", puis appuyez sur le bouton OK.

Ensuite, l'OSD ci-après s'affichera à l'écran et le téléviseur recherchera les diffusions numériques et analogiques disponibles.

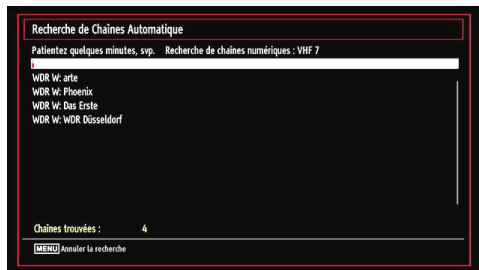

- Remarque:** Vous pouvez appuyez sur la touche « MENU » pour annuler.



Fin du processus de recherche, l'écran de menu **Choisir une région** s'affiche (si des variantes de région multiples sont détectées). Veuillez sélectionner un pays et une région, puis appuyez sur OK pour continuer.

- Une fois toutes les stations disponibles enregistrées, la liste des chaînes s'affichera à l'écran. Si les chaînes retrouvées vous intéressent, en fonction

du LCN, veuillez sélectionner « Oui », puis appuyez sur « OK ».



- Appuyez sur le bouton OK pour quitter la liste des chaînes et regarder la télé.

Installation

Appuyez sur la touche **MENU** de la télécommande et sélectionnez l'option Installation à partir de la touche «**◀**» ou «**▶**» Appuyez sur la touche OK pour afficher l'écran de menu suivant:



Sélectionnez l'option « Automatic Channel Scan (Retune) » (Balayage de chaînes automatique (nouveau réglage)) en appuyant sur la touche «**▼**» ou «**▲**» et sur OK. Les options de recherche automatique de chaînes (Nouveau réglage) s'afficheront. Vous pouvez sélectionner des options grâce aux touches «**▼**»/«**▲**» et OK.

Fonctionnement du menu Recherche automatique de chaînes

Antenne numérique : Recherche et enregistre les chaînes DVB.

Analogique : Recherche et mémorise les stations analogiques.

Complet : Recherche et enregistre à la fois les chaînes analogiques et les chaînes DVB.

- Chaque fois que vous sélectionnez une recherche automatique et appuyez sur la touche OK, un écran de confirmation apparaît à l'écran. Pour lancer le processus d'installation, sélectionnez (Oui); pour annuler, sélectionnez (Non) en appuyant sur le bouton OK.
- Après avoir réglé, sélectionné et confirmé la recherche automatique de chaînes, le processus d'installation commencera et la barre de progression

commencera à évoluer. Appuyez sur la touche « **MENU** » pour annuler le processus. En pareille situation, les chaînes repérées ne sont pas mémorisées.

Réglage manuel

ASTUCE: Cette fonction peut être utilisée pour une entrée de diffusion directe.

- Sélectionnez l'option Recherche manuelle de chaînes à partir du menu d'installation à l'aide des boutons «**▼**»/«**▲**» et OK. L'écran d'options de recherche manuelle s'affichera.
- Sélectionnez l'option Search Type (Type de Recherche) de votre choix à l'aide de la touche «**◀**» ou «**▶**». Les options de recherche manuelle changeront en conséquence. Appuyez sur la touche «**▼**»/«**▲**» pour mettre un élément en surbrillance, et appuyez sur la touche «**◀**» ou «**▶**» pour régler une option. Vous pouvez appuyez sur la touche « **MENU** » pour annuler.

Recherche manuelle

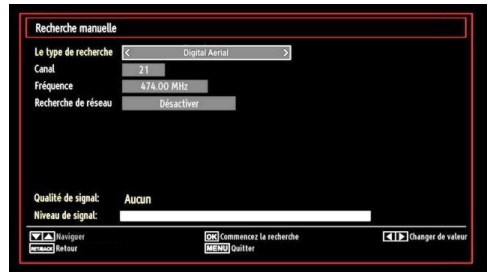

Au cours de la recherche manuelle des chaînes, le numéro du multiplex ou de la fréquence est entré manuellement et seul ce multiplex ou fréquence est recherché pour les chaînes. Après avoir sélectionné l'option Numérique comme type de recherche, vous pouvez saisir le numéro multiplex à l'aide des touches numériques et appuyer sur le bouton OK pour lancer la recherche.

Recherche manuelle analogique



Après avoir sélectionné l'option Analogique comme type de recherche, vous pouvez utiliser la touche «**▼**»/«**▲**»

▲” pour mettre un élément en surbrillance, et appuyer sur la touche “◀” ou “▶” pour régler une option.

Entrez le numéro ou la fréquence de la chaîne à l'aide des touches numériques. Vous pouvez maintenant appuyer sur le bouton OK pour commencer la recherche. Une fois le multiplex repéré, toute nouvelle chaîne ne figurant pas sur la liste sera mémorisée.

Réglage fin (analogique)

- Sélectionnez l'option Analogue Réglage fin analogique à partir du menu d'installation à l'aide des boutons “▼”/“▲” et OK. L'écran de réglage fin s'affichera. La fonction de réglage fin analogique ne sera pas disponible en cas d'absence de chaînes analogiques, de chaînes numériques et de sources externes mémorisées.
- Appuyez sur la touche OK pour continuer. Utilisez le bouton “◀” ou “▶” pour régler l'option Fine Tune (Réglage fin). Une fois terminé, appuyez à nouveau sur le bouton OK.

Effacer la liste des chaînes (*)

(*) *Ce réglage est visible uniquement lorsque l'option de pays est réglée sur Danemark, Suède, Norvège ou Finlande.*

Utilisez cette option pour effacer les chaînes mémorisées. Appuyez sur la touche “▼” ou “▲” pour sélectionner l'option Effacer la liste des chaînes, puis appuyez sur OK. L'OSD suivant s'affichera à l'écran :

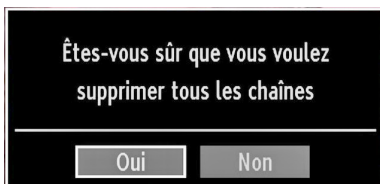

Appuyez sur la touche OK pour sélectionner. Sélectionnez “Oui” en appuyant sur la touche “◀” ou “▶” et appuyez sur OK pour supprimer toutes les chaînes.

Gestion des chaînes : Liste des chaînes

Le téléviseur trie toutes les stations mémorisées dans la liste des chaînes. Vous pouvez modifier cette liste de chaînes, configurer les favoris ou les stations actives à inclure dans la liste en utilisant les options Liste de chaînes.

- Pressez le bouton **MENU** pour afficher le menu Principal. Sélectionnez la rubrique Liste des chaînes en utilisant le bouton “◀” ou “▶”. Appuyez sur OK pour afficher le contenu du menu.



Sélectionnez l'option Modifier la liste des chaînes pour gérer toutes les chaînes mémorisées. Utilisez les boutons “◀”/“▶” et OK pour sélectionner l'option Modifier la liste des chaînes.

Fonctionnement de la liste des chaînes

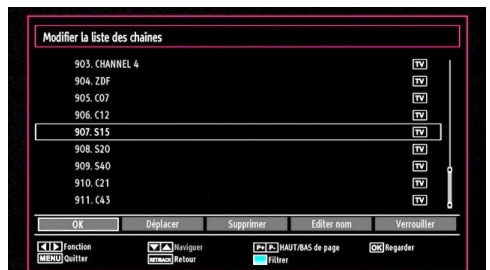

- Appuyez sur le bouton “▼” ou “▲” pour sélectionner la chaîne à utiliser. Appuyez sur les touches “◀” ou “▶” pour sélectionner une fonction dans le menu Channel List (Tableau des programmes).
- Utilisez les touches **CHA** /**CH**▼ pour faire défiler les pages.
- Appuyez sur la touche **BLEUE** pour afficher les options de filtrage.
- Appuyez sur la touche **MENU** pour quitter.

Déplacer une chaîne

- Commencez par sélectionner la chaîne souhaitée. Sélectionnez l'option Déplacer dans la liste de chaînes et appuyez sur le bouton OK.
- L'écran Modifier numéro s'affichera. Saisissez le numéro de chaîne souhaité à l'aide des touches numériques de la télécommande. S'il existe une chaîne précédemment mémorisée à ce numéro, un écran d'avertissement s'affichera. Sélectionnez (Oui) si vous voulez déplacer la chaîne et appuyez sur OK.
- Appuyez sur la touche OK pour continuer. La chaîne sélectionnée est à présent déplacée.

Supprimer une chaîne

Vous pouvez appuyer sur le bouton (VERT) pour sélectionner/désélectionner toutes les chaînes; appuyer sur le bouton (JAUNE) pour sélectionner/désélectionner une seule chaîne.

- Sélectionnez la chaîne à supprimer et sélectionnez l'option Delete (Supprimer). Appuyez sur la touche OK pour continuer.
- Un écran d'avertissement apparaîtra. Sélectionnez (OUI) pour supprimer, ou (NON) pour annuler la sélection. Appuyez sur la touche OK pour continuer.

Renommer une chaîne

- Choisissez la chaîne à renommer et sélectionnez l'option Modifier Nom. Appuyez sur la touche OK pour continuer.
- Le fait d'appuyer sur le bouton «◀» ou «▶» déplace vers le caractère précédent ou suivant. En appuyant sur les touches «▼» ou «▲», vous changez le caractère en surbrillance : par exemple, le « b » devient un « a » ou «▼» un « c » «▲». Le fait d'appuyer sur les touches numériques «0...9» remplace un à un le caractère sélectionné par ceux imprimés au-dessus du bouton, à mesure que la touche est appuyée.
- Une fois terminé, appuyez sur le bouton OK pour mémoriser. Appuyez sur **MENU** pour annuler.

Verrouiller une chaîne

Vous pouvez appuyer sur le bouton VERTs pour sélectionner/désélectionner toutes les chaînes; appuyer sur le bouton JAUNE pour sélectionner/désélectionner une seule chaîne.

- Sélectionnez la chaîne à verrouiller et choisissez l'option Verrouiller. Appuyez sur la touche OK pour continuer.
- Vous serez invité à saisir le code de contrôle parental. Le mot de passe par défaut est 0000. Saisissez le code PIN.

Remarque: Si l'option Pays est définie sur France, vous pouvez utiliser le code par défaut 4725.

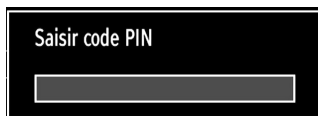

- Appuyez sur le bouton OK une fois la chaîne souhaitée mise en surbrillance afin de verrouiller/déverrouiller la chaîne. Le symbole de verrouillage s'affichera tout près de la chaîne sélectionnée.

Gestion des chaînes : Favoris

Vous pouvez créer une liste de programmes favoris.

- Pressez le bouton **MENU** pour afficher le menu Principal. Sélectionnez la rubrique Liste des chaînes en utilisant le bouton «◀» ou «▶». Appuyez sur OK pour afficher le contenu du menu.
- Sélectionnez l'option Favoris pour gérer la liste des favoris. Utilisez les boutons «▼»/«▲» et OK pour sélectionner l'option Favoris.
- Vous pouvez définir plusieurs chaînes comme favorites de façon à ne naviguer que parmi ces dernières.



- Sélectionnez une chaîne à l'aide de la touche «▼» ou «▲». Appuyez sur le bouton OK pour ajouter une chaîne sélectionnée à la liste des favoris. Appuyez à nouveau sur le bouton OK pour enlever.

Fonctions des boutons

- **OK** : Ajoute/supprime une station.
- **JAUNE**: Sélectionne/désélectionne une chaîne.
- **VERT** : Sélectionne/désélectionne toutes les chaînes.
- **BLEU** : Affiche les options de filtre.

Gestion des chaînes : Trier une liste de chaînes

Vous pouvez sélectionner les émissions à inclure dans la liste des chaînes. Pour afficher les types de diffusions spécifiques, vous devez utiliser l'option Liste de chaîne active.

Sélectionnez (Liste de chaînes actives à partir du menu Liste de chaînes en utilisant le bouton "◀"/▶". Appuyez sur la touche OK pour continuer.

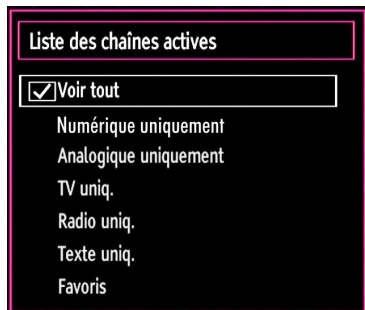

Vous pouvez sélectionner un type de diffusion à partir de la liste en utilisant les boutons "▼"/▲" et OK

Information à l'écran

Vous pouvez appuyer sur le bouton INFO pour afficher les informations à l'écran. Les détails de la station et du programme en cours seront affichés dans le bandeau d'informations.



Le bandeau d'informations donne des informations sur la chaîne sélectionnée ainsi que sur les programmes de cette dernière. Le nom de la chaîne s'affiche, avec le numéro qui l'accompagne.

Astuce: Toutes les chaînes ne diffusent pas les données liées au programme. Si le nom et l'heure ne sont pas disponibles, le bandeau d'informations affiche une page vierge.

Si la chaîne sélectionnée est verrouillée, vous devez saisir le bon mot de passe numérique à 4 chiffres pour voir la chaîne (le mot de passe par défaut est 0000). "Enter PIN" (Saisir PIN) apparaîtra sur l'écran.

Remarque: Si l'option Pays est définie sur France, vous pouvez utiliser le code par défaut 4725.

Lecture de medias via navigateur média

Si la clé USB n'est pas reconnue après mise hors tension / sous tension ou après une première installation, débranchez la clé USB et éteignez/rallumez le téléviseur. Branchez à nouveau l'appareil.

Pour afficher la fenêtre du navigateur média, appuyez sur la touche "MENU" de la télécommande et sélectionnez Navigateur média en appuyant sur le bouton "◀" ou "▶". Appuyez sur la touche OK pour continuer. Les options du menu Navigateur média s'affiche.

De même, lorsque vous branchez un périphérique USB, l'écran du navigateur média s'affiche automatiquement:

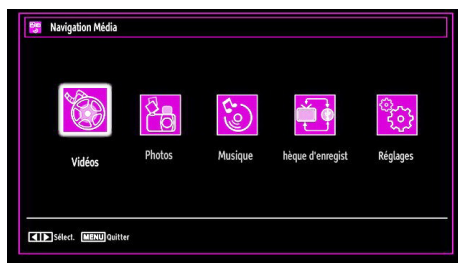

Vous pouvez lire des fichiers de musique, d'image et de vidéo à partir de la carte mémoire USB connectée. Utilisez le bouton "◀" ou "▶" pour sélectionner les options Vidéos, Photos, Musiques, Bibliothèque d'enregistrements or Réglages.

Affichage de vidéo via USB

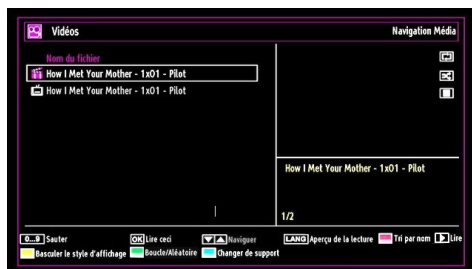

Lorsque vous sélectionnez Vidéos à partir des options principales, les fichiers vidéos disponibles seront filtrés et présentés à l'écran. Vous pouvez utiliser le bouton "▼" ou "▲" pour sélectionner un fichier vidéo et appuyer sur le bouton OK pour lire une vidéo. Si vous sélectionnez un fichier de sous-titre et appuyez sur le bouton OK, vous pouvez sélectionner ou désélectionner ce fichier de sous-titre.

Sauter (Touches numériques): le téléviseur sélectionnera les fichiers en commençant par celui portant la lettre que vous avez saisie grâce aux touches numériques de la télécommande.

Lire ceci (Touche OK) : Lit le fichier sélectionné.

▼/▲ : Menu Parcourir

Lang (Aperçu Lecture): affiche le fichier sélectionné dans un petit écran d'aperçu.

ROUGE: trie les fichiers par nom.

Lecture (▶ Touche) : Lit tous les fichiers multimédia à commencer par celui qui a été sélectionné.

Touche Jaune: Changer l'affichage du style.

Boucle/Lecture aléatoire (touche VERTE): Appuyez une fois pour désactiver la boucle. Appuyez à nouveau pour désactiver la boucle et la lecture aléatoire. Appuyez une nouvelle fois pour activer uniquement la lecture aléatoire. Appuyez à nouveau pour activer tout. Vous pouvez suivre les fonctions désactivées avec le changement d'icônes.

BLEU : Change les options multimédia.

Le menu suivant s'affichera pendant la lecture d'un fichier vidéo:



Lecture (▶ Touche) : Démarre la lecture vidéo.

Stop (■ touche) : Arrête la lecture vidéo.

Pause (|| Touche): Suspend la lecture vidéo.

Rembobiner (◀ Touche): Revient en arrière.

Avancer (▶ Touche) : Avance.

Sous-titre/Audio (Bouton LANG.): Règle le sous-titre/Audio.

Sauter Touche VERTE: Passe à l'heure : Utiliser les touches numériques pour saisir l'heure souhaitée et appuyer à nouveau sur la touche VERT pour continuer.

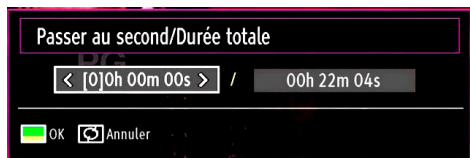

Jaune: Ouvre le menu de correction de l'heure du sous-titre

RET/PREC : Retour au menu précédent.

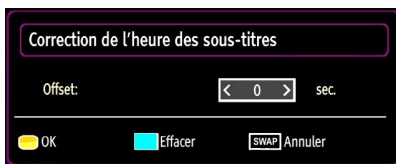

Appuyez sur la touche **OK** pour confirmer.

Appuyez sur **BLEU** pour effacer

Appuyez sur la touche **SWAP** (Quitter) pour revenir au menu précédent.

Affichage de photos via USB

Lorsque vous sélectionnez Photos à partir des options principales, les fichiers d'image disponibles seront filtrés et présentés à l'écran.



Sauter (Touches numériques) : saute le fichier sélectionné en utilisant les touches numériques.

OK : affiche l'image sélectionnée en plein écran

▼/▲ :Menu Parcourir

Diaporama (▶ touche): Démarre le diaporama en utilisant toutes les images.

Touche VERTE: Affiche les images en mode Miniatures.

Touche ROUGE: Trie les fichiers par date.

Touche Jaune Changer l'affichage du style

BLEU : Change les options multimédia.

Options de diaporama

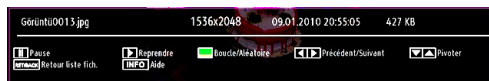

Pause (|| Touche): Met le diaporama en pause.

Continuer (Touche ▶): Poursuit la lecture du diaporama.

Boucle/Lecture aléatoire (touche VERTE): Appuyez une fois pour désactiver la boucle. Appuyez à nouveau pour désactiver la boucle et la lecture aléatoire. Appuyez une nouvelle fois pour activer uniquement la lecture aléatoire. Appuyez à nouveau pour activer tout. Vous pouvez suivre les fonctions désactivées avec le changement d'icônes.

Précédent/Suivant (Boutons Gauche/Droit) : Passe au fichier du diaporama précédent ou suivant.

Pivoter (Boutons Suivant/Précédent) : Pivote l'image à l'aide des touches directionnelles Haut/Bas.

RETOUR (Quitter) : Retourne à la liste des fichiers.

INFO: Affiche l'écran d'aide.

Lire la musique via USB

Lorsque vous sélectionnez Musique à partir des options principales, les fichiers audio disponibles seront filtrés et présentés à l'écran.



▼/▲ : Menu Parcourir

Lecture (▶ Touche) : Démarre la lecture vidéo.

Stop (■ touche) : Interrompt la lecture.

Pause (⏸ Touche) : Marque un arrêt dans la lecture de l'élément sélectionné.

Touche ROUGE : Tri les fichiers par Titre, artiste, ou album.



Boucle/Lecture aléatoire (touche VERTE) : Appuyez une fois pour désactiver la boucle. Appuyez à nouveau pour désactiver la boucle et la lecture aléatoire. Appuyez une nouvelle fois pour activer uniquement la lecture aléatoire. Appuyez à nouveau pour activer tout. Vous pouvez suivre les fonctions désactivées avec le changement d'icônes.

Note:

Si vous lancez la lecture à l'aide du bouton ▶ et activez le symbole , le téléviseur lira le prochain fichier de musique/vidéo. La lecture se fera en conséquence et à la fin de la liste, elle recommencera depuis le début (fonction Boucle).

Si vous lancez la lecture à l'aide du bouton OK et activez le symbole , le même fichier de musique ou vidéo sera lu en boucle (fonction Répétition).

Si vous lancez la lecture à l'aide du bouton ▶ ou OK et activez le symbole , le fichier de musique ou vidéo sera lu de façon aléatoire.

Si vous lancez la lecture à l'aide du bouton ▶ ou OK et activez les symboles , , la lecture du fichier de musique ou vidéo se poursuivra de manière aléatoire et la lecture aléatoire se poursuivra.

0..9 (Touches numériques) : Le téléviseur passe au fichier commençant par la lettre que vous sélectionnez à travers les touches numériques de votre télécommande.

Lire ceci (Touche OK) : Lit le fichier sélectionné.

Précédent/Suivant (Boutons Gauche/Droit) : Passe à la lecture du fichier précédent ou suivant.

Touche Jaune Change l'affichage du style

BLEU : Change les options multimédia.

Remarque: si le style d'affichage est défini sur Dossier dans les réglages du navigateur multimédia, le dossier Musique sera affiché comme trié et vous n'aurez plus besoin de trier les fichiers en appuyant sur la touche FAV.

INFO: Change les options de filtre.

Bibliothèque des enregistrements

IMPORTANT: Pour afficher la bibliothèque des enregistrements, vous devez d'abord connecter votre lecteur USB à votre téléviseur que vous aurez auparavant pris le soin d'éteindre. Allumez ensuite le téléviseur afin d'activer la fonction d'enregistrement. Dans le cas contraire, l'option d'enregistrement ne sera pas disponible.

Pour afficher la liste des enregistrements », sélectionner l'option « Bibliothèque des enregistrements » et appuyer sur la touche OK. La bibliothèque des enregistrements s'affiche avec les enregistrements disponibles.



Tous les enregistrements sont conservés dans une liste prévue dans la bibliothèque des enregistrements.

Bouton ROUGE (Supprimer) : efface l'enregistrement sélectionné.

Bouton VERT (Modifier) : Apporte des modifications à l'enregistrement sélectionné.

Bouton BLEU (Trier) : Change l'ordre des enregistrements. Vous pouvez effectuer votre sélection à partir d'une gamme variée d'options de tri.

Bouton OK : Active le menu des options de lecture :

- Lire à partir du début: Lit l'enregistrement à partir du début.

- **Reprendre:** Recommence les enregistrements.
- **Lire à partir d'ici:** Spécifie un point de lecture.

Remarque: L'affichage du menu principal et les rubriques du menu seront indisponibles pendant la lecture.

► (Reprendre): Recommence les enregistrements.

INFO (Détails) : affiche en détail la description courte des programmes.

Réglages du navigateur média

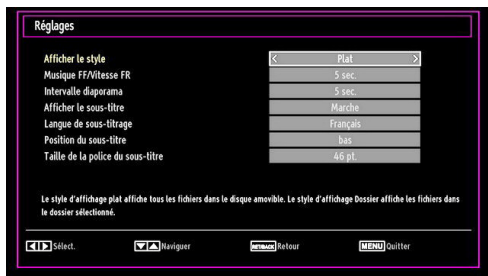

Vous pouvez régler les préférences de votre navigateur média grâce à la boîte de dialogue Réglages. Appuyez sur “▼” ou sur le bouton “▲” pour mettre une option en surbrillance, puis utilisez “◀” ou “▶” pour effectuer le réglage.

Afficher le style: Règle le mode de navigation par défaut.

Vitesse Musique: Ralenti la vitesse avant/arrière.

Intervalle du diaporama: Définit l'intervalle de temps du diaporama.

Afficher le sous-titre: Règle la préférence d'activation du sous-titre.

Langue de sous-titrage : Règle la langue de sous-titre prise en charge.

Position du sous-titre: Définit la position du sous-titre en tant que haut ou bas.

Taille de police du sous-titre: Définit la taille de police du sous-titre (max. 54pt).

Enregistrement du décalage

IMPORTANT : Afin de pouvoir enregistrer un programme, vous devez brancher un périphérique USB au préalable.

Il est recommandé d'utiliser un disque dur externe alimenté (USB HDD) lors de l'utilisation du mode Enregistrement Décalé.

Remarque : Le téléviseur doit être éteint lors du branchement du périphérique USB. Dans le cas contraire, l'option d'enregistrement décalé ne sera pas disponible.

- Appuyez sur la touche **||** (PAUSE) pendant la diffusion d'un programme pour basculer en mode d'enregistrement décalé.
 - Lorsque le mode enregistrement décalé est actif, le programme diffusé est mis en pause et est simultanément enregistré dans le périphérique USB connecté (*). Pour reprendre la lecture à partir du moment où il a été interrompu, appuyez sur la touche lecture “▶”(PLAY).
 - La lecture se fait normalement (vitesse X1). La barre d'informations affichera l'écart entre la diffusion du programme en cours et l'enregistrement décalé.
 - Utilisez les touches ◀◀ / ▶▶ (PRÉCÉDENT/SUIVANT) d'avance et recul rapide pour vous déplacer dans le programme enregistré. Si vous atteignez la fin de l'enregistrement en cours, le mode d'Enregistrement décalé sera quitté automatiquement et vous basculerez en mode de diffusion normale.
 - Appuyez sur la touche **■** (STOP) pour stopper l'enregistrement décalé.
- (*) La durée de l'enregistrement décalé dépend de la place disponible dans votre périphérique USB connecté et de la valeur de Décalage Max. définie dans le menu de configuration « Enregistrements ».
- Reportez-vous à la section « Enregistrements » pour plus d'informations relatives aux réglages de Décalage Max.
- Remarque :** Au cours de l'enregistrement décalé, il est impossible de basculer sur un autre programme ou une source différente, ni d'afficher le menu principal.

Enregistrement instantané

IMPORTANT : Pour enregistrer un programme, vous devez brancher un périphérique USB au préalable.

Il est recommandé d'utiliser un disque dur externe alimenté (USB HDD) lors de l'utilisation du mode Enregistrement instantané.

Remarque : Le téléviseur doit être éteint lors du branchement du périphérique USB. Dans le cas contraire, l'option d'enregistrement instantané ne sera pas disponible.

- Appuyez sur la touche  (ENREGISTREMENT) pour lancer l'enregistrement instantané d'un programme pendant que vous le regardez. Le message suivant apparaîtra à l'écran :





- Le message d'enregistrement s'affichera un moment et l'émission en cours sera enregistrée.
- Vous pouvez appuyer à nouveau sur la touche  (RECORD)/(ENREGISTREMENT) de la télécommande pour enregistrer l'émission suivante sur l'EPG. Dans ce cas, l'écran affichera les émissions programmées pour l'enregistrement.



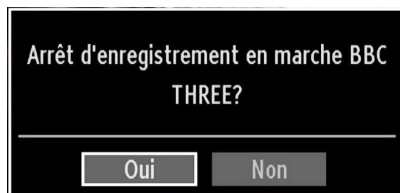

Appuyez sur la touche  (STOP) pour annuler l'enregistrement instantané. Le message ci-après s'affichera à l'écran :





Sélectionnez Oui en appuyant sur les touches «» ou «» / OK pour annuler l'enregistrement instantané.

Remarque : Au cours de l'enregistrement, il est impossible de basculer d'une diffusion ou d'une source différente et d'afficher le navigateur média.

Regarder les programmes enregistrés





Dans le menu principal, utilisez les touches «» ou «» pour sélectionner le navigateur.

Sélectionnez l'option « Bibliothèque des enregistrements » en appuyant sur la touche en vous aidant de la touche «» ou «»». Validez votre choix en appuyant sur le bouton OK, la Bibliothèque des enregistrements s'affichera.

IMPORTANT : Pour afficher la Bibliothèque des enregistrements, vous devez brancher un périphérique USB au préalable.

Remarque : Le téléviseur doit être éteint lors du branchement du périphérique USB. Dans le cas contraire, l'option Bibliothèque des enregistrements ne sera pas disponible.



Sélectionnez un élément enregistré dans la liste (s'il a été précédemment enregistré) en vous servant de la touche «» ou «». Appuyez sur la touche OK pour afficher les options d'affichage. Sélectionnez une option grâce aux touches «» / «» ou OK.

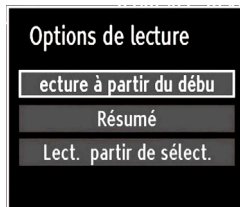

Options de lecture disponibles:

- Lire à partir du début: Lit l'enregistrement à partir du début.
- Reprendre: Reprend la lecture à partir du dernier point.
- Lire à partir d'ici: Spécifie un point de lecture.

Remarque : L'affichage du menu principal et les rubriques du menu seront indisponibles pendant la lecture.

Appuyez sur la touche  (STOP) pour mettre fin à une lecture et retourner à la Bibliothèque des enregistrements.

Ralenti avant

Si vous appuyez sur la touche **II** (PAUSE) pendant que vous regardez les programmes enregistrés, l'option de ralenti avant sera disponible. Vous pouvez utiliser la touche **▶▶** pour le ralenti avant. Pour modifier la vitesse du ralenti avant, appuyez sur la touché **▶▶▶**.

Changement de la taille d'une image : Formats d'image

- Vous pouvez modifier le format de l'image (la taille de l'image) du téléviseur pour afficher l'image dans des modes zoom différents.
- Appuyez sans interruption sur le bouton **SCREEN** (ECRAN) pour modifier la taille de l'image. Les modes zoom disponibles sont listés ci-dessous.

Auto

Lorsque l'option AUTO est sélectionnée, le format d'écran est ajusté grâce aux informations fournies par la source sélectionnée (si disponible).

Le format affiché en mode AUTO est complètement indépendant des informations WSS qui pourraient être incluses dans le signal de diffusion ou dans le signal en provenance d'un appareil externe.

Remarque: Seul le mode automatique sera disponible en sources HDMI, YPbPr et DTV.

16:9

Ceci étend uniformément les côtés gauche et droit d'une image normale (format d'image 4 :3) pour remplir l'écran de télévision grand format.



- Pour les images de format 16 :9 qui ont été pressées en une image normale (format d'image 4 :3), utilisez le mode 16:9 pour restaurer l'image à sa forme originale.

Sous-titre

Ce mode agrandit l'image (format d'image 16:9) avec les sous-titres en plein écran.



Remarque: Vous pouvez passer à l'option Ecran Haut ou Bas en appuyant sur les touches "▼" / "▲" tandis que Zoom d'images est sélectionné ainsi qu'il suit: Panoramique, Zoom 14:9, Cinéma ou Sous-titres.

14:9

Ce mode agrandit l'image (format d'image 14:9) vers les limites supérieure et inférieure de l'écran.



Zoom 14:9

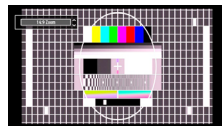

Cette option augmente le zoom de l'image 14:9.

4:3

Utilisez ce mode pour visualiser une image normale (format d'image 4:3) puisqu'il s'agit ici de sa taille originale.

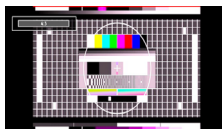

Panoramique

Cette option étend les côtés gauche et droit d'une image normale (format d'image 4 :3) pour remplir l'écran, sans que l'image apparaisse déformée.

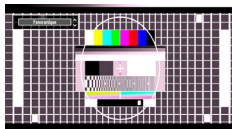

La partie supérieure et la partie inférieure de l'image sont légèrement coupées.

Cinéma

Ce mode agrandit l'image (format d'image 16:9) pour en faire un plein écran.



Configuration des paramètres d'image

Vous pouvez utiliser différentes configurations de paramètres d'image dans les détails.

Appuyez sur la touche **MENU** et sélectionnez l'icône Image grâce à la touche «◀» ou «▶». Appuyez sur OK pour afficher le menu Réglages d'image.



Fonctionnement des éléments du menu Réglages d'image

- Appuyez sur le bouton “▼” ou “▲” pour sélectionner un élément du menu.
- Utilisez le bouton “◀” ou “▶” pour sélectionner une rubrique.
- Appuyez sur la touche **MENU** pour quitter.

Éléments du menu Réglages d'image

Mode : Pour vos besoins de visualisation, vous pouvez régler l'option de Mode liée. Le mode Image peut être réglé sur l'une de ces options: Cinéma, Jeu, Dynamique et Naturel.

Contraste: Règle les valeurs de l'éclairage et de l'obscurité de l'écran.

Luminosité : Règle la valeur de luminosité de l'écran.

Définition : Définit la valeur de netteté des objets affichés à l'écran.

Couleur: Règle la valeur de la couleur, règle les couleurs.

Rétro-éclairage (en option) : ce paramètre contrôle le niveau de rétroéclairage et peut être défini sur **Faible, Moyen, Elevé et Auto**.

Réduction De Bruit: Si le signal de diffusion est faible et que l'image est bruyante, utilisez le réglage de Réduction de bruit pour réduire l'intensité du bruit. Le mode Réduction de bruit peut être réglé sur l'une de ces options: Faible, Moyen, Haut ou Désactivé.

Advanced Settings

- **Température de couleur**: Règle le ton de la couleur désirée. Le paramétrage sur l'option Cool (Froid) donne aux couleurs blanches une accentuation légèrement bleue. Pour des couleurs normales, sélectionnez l'option Normal. Un réglage sur l'option Chaud donne aux couleurs un accent légèrement rouge.
- **Zoom Image**: Cette option définit la taille de l'image sur Auto, 16:9, Sous-titre, 14:9, 14:9 Zoom, 4:3, Panoramique ou Cinéma.
- **HDMI True Black (en option)**: Lorsque vous regardez le téléviseur à partir de la source HDMI, cette option est visible dans le menu Paramètres de l'image. Vous pouvez utiliser cette option pour renforcer la noirceur de l'image. Vous pouvez définir cette option sur « Activer » pour activer le mode HDMI True Black.
- **Mode Film (en option)**: Les films sont enregistrés à un nombre d'images par seconde différent des programmes de télévision normaux.
- Pressez les boutons “▼” ou “▲” pour sélectionner Mode Film. Pressez les boutons “◀” ou “▶” pour définir cette fonction sur Auto ou sur Off. Définissez cette fonction sur Auto lorsque vous regardez des films afin de mieux visualiser les images accélérées.

- **Changer de couleur**: Règle le ton de la couleur désirée.

Réinitialisation : Réinitialise les paramètres d'image aux valeurs par défaut.

En mode VGA (PC), certains éléments du menu Image seront indisponibles. Au contraire, les paramètres du mode VGA seront ajoutés aux paramètres Image en mode PC.

Réglages de l'image du PC

Pour ajuster les éléments de l'image du PC, procédez comme suit :

Appuyez sur la touche “◀” ou “▶” pour sélectionner l'icône Image. Le menu image apparaît à l'écran.

Les options Contraste, Luminosité, Couleur, Temp Couleur et Zoom image de ce menu sont identiques à celles définies dans le menu Image TV sous “Système de principal”.

Les paramètres Son, Réglages et Source sont identiques aux paramètres expliqués dans le système de menu principal.

Position du PC: Sélectionnez cette option pour afficher les éléments du menu Position du PC.

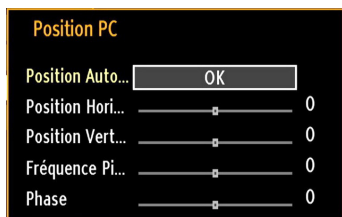

Position automatique: Optimise automatiquement l'affichage. Appuyez sur OK pour optimiser.

Position H : Cette rubrique change l'image horizontalement vers le côté droit ou gauche de l'écran.

V Position (Position V) Cet élément déplace l'image verticalement vers le haut ou le bas de l'écran.

Fréquence pilote: Les réglages de la fréquence pilote corrigent les interférences qui apparaissent comme des lignes verticales dans l'image pour des présentations telles que les feuilles de calcul, les paragraphes ou les textes dans des polices plus petites.

Phase : Selon la résolution et la fréquence de balayage que vous saisissez pour le téléviseur, vous pouvez voir une image voilée ou bruitée à l'écran. Dans un tel cas vous pouvez utiliser cet élément pour obtenir une image claire par essais et erreurs.

Configuration des paramètres sonores

Les paramètres sonores peuvent être configurés en fonction de vos préférences personnelles.

Appuyez sur la touche « **MENU** » et sélectionnez l'icône Son grâce à la touche « ◀ » ou « ▶ ». Appuyez sur OK pour afficher le menu Paramètres du son.



Fonctionnement des éléments du menu Réglages sonores

• Appuyez sur le bouton « ▼ » ou « ▲ » pour sélectionner un élément du menu.

• Utilisez le bouton « ◀ » ou « ▶ » pour sélectionner une rubrique.

• Appuyez sur la touche **MENU** pour quitter.

Éléments du menu Réglages sonores

Volume: Ajuste le niveau du volume:

Égaliseur: Appuyez sur OK pour afficher le sous-menu Égaliseur.

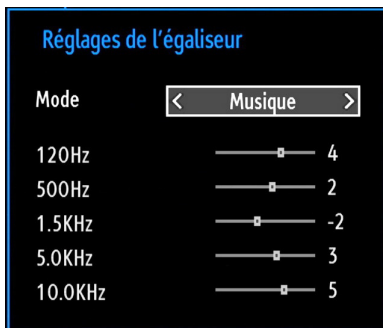

Dans le menu égaliseur, le préréglage peut être changé pour Musique, Film, Voix, Plat, Classique et Utilisateur. Appuyez sur la touche « **MENU** » pour retourner au menu précédent.

Remarque: Les réglages du menu Egaliseur (Equalizer) ne peuvent être modifiés manuellement que lorsque le mode Egaliseur se trouve à Utilisateur.

Balance: Ce paramètre s'utilise pour accentuer la balance des haut-parleurs gauche ou droit.

Casque d'écoute : Règle le volume du casque.

Mode Son : Vous pouvez sélectionner le mode Mono, Stéréo, Dual I ou Dual II, seulement si la chaîne sélectionnée prend en charge ce mode.

AVL: La fonction de limitation automatique de volume AVL règle le son dans le but d'obtenir un niveau de sortie fixe entre les programmes (par exemple, le niveau de volume des publicités tend à être plus élevé que celui des programmes).

Basse dynamique: La basse dynamique est utilisée pour augmenter l'effet de la basse du téléviseur.

Sortie Digitale: Règle le type de sortie audio numérique.

Configuration des paramètres de votre téléviseur

Les paramètres détaillés peuvent être configurés en fonction de vos préférences personnelles.

Appuyez sur la touche « **MENU** » et sélectionnez l'icône Paramètres à l'aide de la touche « ◀ » ou « ▶ ». Appuyez sur OK pour afficher le menu Paramètres.



Fonctionnement des éléments du menu Réglages

- Appuyez sur le bouton « ▼ » ou « ▲ » pour sélectionner un élément du menu.
- Appuyez sur le bouton OK pour sélectionner une option.
- Appuyez sur la touche **MENU** pour quitter.

Éléments du menu Réglage

Accès conditionnel : Contrôle les modules d'accès conditionnel lorsqu'ils sont disponibles.

Langue : Configure les paramètres linguistiques.

Parental: Configure les réglages parentaux.

Minuteurs: Règles les minuteries des programmes sélectionnés.

Date/Heure: Sélectionne la date et l'heure.

Sources: Active ou désactive les options sources sélectionnées.

Autres réglages: Affiche les autres options de réglage du téléviseur.

Utilisation du module d'accès conditionnel

IMPORTANT: Insérez ou effacez le module CI uniquement lorsque le téléviseur est ETEINT.

- Afin de regarder certaines chaînes numériques, il peut s'avérer nécessaire d'avoir un module d'accès conditionnel (CAM). Ce module doit être inséré dans la fente CI de votre téléviseur.
- Vous obtiendrez le module d'accès conditionnel CAM (Conditional Access Module) et la carte de visualisation en vous abonnant à une société de chaîne payante, puis insérez ces derniers dans la TV en utilisant la procédure suivante.
- Insérez le module CAM puis la carte dans la fente située dans le couvercle du terminal à l'arrière du téléviseur.
- Le CAM doit être correctement inséré; il est impossible de l'insérer entièrement s'il est inversé. Vous pouvez endommager le CAM ou le terminal TV si le premier est inséré avec une certaine pression.

Branchez le téléviseur à la prise de courant, allumez-la et attendez un moment jusqu'à ce que la carte soit activée.

- Lorsqu'aucun module n'est inséré, le message "Aucun module d'interface commun détecté" (No Common Interface module detected) apparaît à l'écran.
- Consultez le manuel d'instructions du module pour plus d'informations sur les réglages.

Affichage du menu Accès conditionnel (*)

(*) Ces réglages de menu peuvent varier en fonction du prestataire de services.

Appuyez sur le bouton **MENU** et sélectionnez la deuxième icône en utilisant le bouton « ◀ » ou « ▶ ». Appuyez sur OK pour afficher le menu Paramètres. Utilisez le bouton « ▼ » ou « ▲ » pour sélectionner Accès Conditionnel et appuyez sur OK pour afficher les éléments du menu.

Configuration des préférences linguistiques

Vous pouvez faire fonctionner les paramètres linguistiques du téléviseur grâce à ce menu.

Appuyez sur le bouton **MENU** et sélectionnez l'icône Réglages en utilisant le bouton "◀" ou "▶". Appuyez sur OK pour afficher le menu Paramètres. Utilisez le bouton "▼" ou "▲" pour sélectionner Langue et appuyez sur OK pour continuer.



Utilisez le bouton "▼" ou "▲" pour sélectionner une rubrique. Les modifications sont mémorisées automatiquement.

Menu : affiche la langue du système.

Préfééré

Ces réglages seront utilisés s'ils sont disponibles. Sinon, les réglages courants seront utilisés.

- **Audio**: Sélectionne la langue audio préférée.
- **Sous-titre**: Règle la langue de sous-titre. La langue choisie sera vue dans les sous-titres.
- **Télétexte**: Règle la langue du télétexte.
- **Guide**: Définit la langue de guide préférée.

En cours (*)

(*) Ces réglages ne peuvent être modifiés que si le diffuseur les prend en charge. Dans le cas contraire, ils ne seront pas disponibles pour être modifiés.

- **Audio**: Change la langue audio de la chaîne en cours.
- **Sous-titre**: Règle la langue de sous-titre de la chaîne en cours.

Remarque: Si l'option Pays est réglée sur l'une des options Danemark, Suède, Norvège ou Finlande, le Menu "Paramètres linguistiques" fonctionnera comme suit:

Paramètres linguistiques

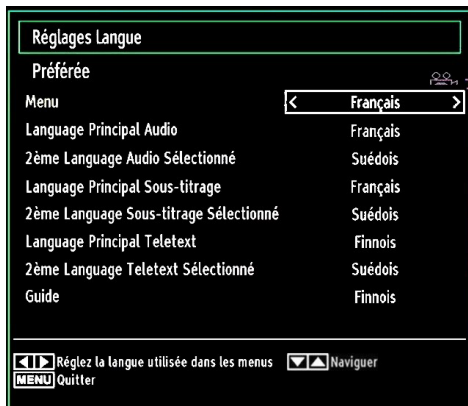

Dans le Configuration Menu, mettez en surbrillance la rubrique Paramètres linguistiques en appuyant sur les boutons "▼" ou "▲". Appuyez sur OK et le sous-menu « Paramètres linguistiques » sera affiché à l'écran.

Utilisez les boutons "▼" ou "▲" pour mettre en surbrillance la rubrique de menu qui sera réglée et appuyez ensuite le bouton "◀" ou "▶" pour régler.

Remarques:

- La langue du système détermine la langue du menu à l'écran.
- «Langue Audio » est utilisé pour sélectionner la bande de son des chaînes.
- Les réglages initiaux constituent la première priorité lorsque de nombreux choix sont disponibles. Lorsque les premières options sont disponibles, les réglages secondaires sont relégués au second plan.

Contrôle parental

Pour éviter que certains programmes soient regardés, des chaînes et des menus peuvent être verrouillés grâce au système de contrôle parental.

Cette fonction active X ou X, désactive le système de protection de menu et permet le changement du mot de passe.

Appuyez sur le bouton **MENU** et sélectionnez l'icône Réglages en utilisant le bouton "◀" ou "▶". Appuyez sur OK pour afficher le menu Paramètres. Utilisez le bouton "▼" ou "▲" pour sélectionner Parental et appuyez sur OK pour continuer.

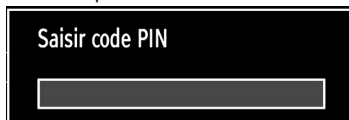

Pour afficher les options du menu de verrouillage, saisissez le code PIN. Par défaut, ce code est réglé en usine à 0000

Remarque: Si l'option Pays est définie sur France, vous pouvez utiliser le code par défaut 4725.

Après avoir saisi le code PIN approprié, le menu Paramètres parentaux s'affichera :

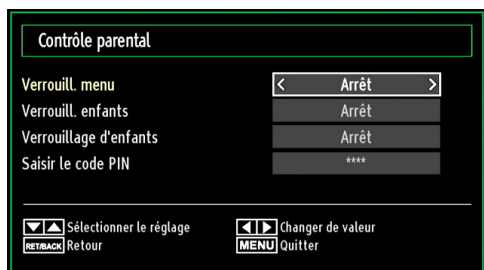

Fonctionnement du menu Réglage parental

- Sélectionnez une rubrique en utilisant le bouton “▼” ou “▲”.
- Utilisez le bouton “◀” ou “▶” pour sélectionner une rubrique.
- Appuyez sur la touche OK pour afficher plus options.

Verrouillage Menu (en option) : L'option Verrouillage Menu active ou désactive l'accès au menu. Vous pouvez désactiver l'accès au menu d'installation ou tout le système de menu.

Verrouillage Maturité (en option) : Après installation, cette option recherche l'information relative aux émissions parentales et si ce niveau parental a été inactivé, l'accès à la diffusion n'est pas activé.

Verrouillage parental (en option) : Lorsque l'option Verrouillage Parental est sélectionnée, le téléviseur peut uniquement être contrôlé à l'aide de la télécommande. Dans ce cas, les boutons du panneau de contrôle ne fonctionneront pas. Ainsi, si l'un de ces boutons est pressé, “Verrouillage parental activé” s'affiche à l'écran lorsque la fenêtre de menu n'est pas visible.

Paramétrage du code PIN : Définit un nouveau code PIN. Utilisez les boutons numériques pour saisir un nouveau mot de passe. Vous aurez à saisir votre nouveau mot de passe pour une deuxième fois afin de le confirmer.

IMPORTANT: Le code PIN d'usine par défaut est 0000. Si vous le modifiez, assurez-vous de le noter et de le conserver en lieu sûr.

Remarque: Si l'option Pays est définie sur France, vous pouvez utiliser le code par défaut 4725.

Minuteries

Pour afficher le menu Minuteries, appuyez sur la touche **MENU** et sélectionnez l'icône Paramètres grâce à la touche “◀” ou “▶”. Appuyez sur **OK** pour afficher le menu Paramètres. Utilisez le bouton “▼” ou “▲” pour sélectionner l'option Minuteries et appuyez sur **OK** pour continuer.

Réglage de la minuterie sommeil

Ce réglage sert à paramétrer le téléviseur de sorte qu'il s'éteigne après un certain temps.

- Sélectionnez l'option Minuterie Sommeil à l'aide du bouton “▼” ou “▲”.
- Utilisez le bouton “◀” ou “▶” pour effectuer le réglage. Le minuteur peut être programmé entre Désactivé et 2,00 heures (120 minutes) par intervalle de 30 minutes.

Réglages des minuteries de programmes

Vous pouvez régler les minuteries de programme pour un programme précis à l'aide de cette option.

Appuyez sur le bouton “▼” pour régler les minuteries sur un événement. Les boutons de fonction de la minuterie du programme TV apparaîtront à l'écran.

Ajout d'une minuterie

- Pour ajouter un minuteur, pressez le bouton JAUNE sur la télécommande. Le menu suivant apparaît à l'écran :

Type de minuterie: Vous pouvez sélectionner le type de minuterie en tant que Enregistrer ou Minuterie.

Chaîne : Change le type de réseau grâce à “◀” ou “▶”.

Type d'enregistrement: Cette fonction n'est pas disponible pour réglage.

Date: Saisissez une date en appuyant sur les touches numériques.

Démarrage : Saisissez une heure de démarrage en appuyant sur les touches numériques.

Fin: Saisissez une heure de fin en appuyant sur les touches numériques.

Durée: Affiche la durée entre l'heure de démarrage et l'heure de fin.

Répétition: Règle une minuterie suivant les options ci-après : Une fois, Quotidien, ou Hebdomadaire. Utilisez le bouton “◀” ou “▶” pour sélectionner une option.

Modifier / Supprimer: Définir le changement/supprimer la permission.

Lecture: Définit la permission de lecture et les réglages parentaux.

- Appuyez sur le bouton VERT pour mémoriser la minuterie. Appuyez sur la touche ROUGE pour annuler.

Modification d'une minuterie

- Sélectionnez la minuterie à modifier en appuyant sur le bouton "▼" ou "▲"
- Appuyez sur la touche VERTE. L'écran EModifier minuterie s'affichera.
- Une fois la modification terminée, appuyez sur le bouton VERT pour mémoriser. Vous pouvez appuyez sur la touche **MENU** pour annuler.

Suppression d'une minuterie

- Sélectionnez la minuterie à supprimer en appuyant sur le bouton "▼" ou "▲"
- Appuyez sur le bouton ROUGE.
- Sélectionnez (OUI) en utilisant les boutons "◀" ou "▶" pour supprimer la minuterie. Sélectionnez (NON) pour annuler.

Enregistrer la configuration

Sélectionnez l'option Configuration de l'enregistrement dans le menu Réglages pour configurer les paramètres d'enregistrement. Le menu ci-après s'affiche pour vous permettre d'enregistrer votre configuration.

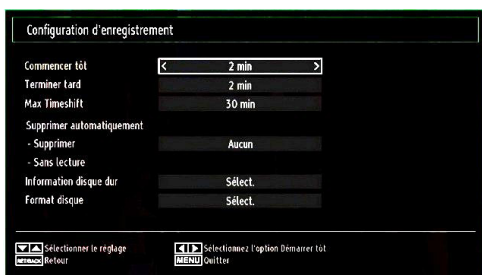

Les options suivantes sont disponibles pour ajustements :

Commencer tôt (*)

Permet de définir l'heure de démarrage de la minuterie pour qu'elle commence plus tôt.

(*) Disponible uniquement pour les options des pays de l'UE.

Finir tard (*)

Pour définir l'heure de fin ultérieure de la minuterie d'enregistrement, utiliser ce paramètre.

(*) Disponible uniquement pour les options des pays de l'UE.

Décalage max.

Cette option vous donne la possibilité de définir le temps maximum autorisé pour un décalage temporel. Les options relatives à la durée sont approximatives et peuvent varier en conséquence suivant la diffusion reçue.

Formater le disque

IMPORTANT: Veuillez noter que **TOUTES** les données contenues dans le disque USB seront perdues et le format du disque sera converti à FAT32 si vous activez cette option.

- Si vous souhaitez supprimer tous les fichiers contenus dans le lecteur ou la carte mémoire du disque dur USB connecté, vous pouvez recourir à l'option Formater le disque.
- Par ailleurs, si votre disque USB connaît des dysfonctionnements, vous pouvez essayer de formater le disque USB. Dans la plupart des cas, le fait de formater le disque USB résout le problème; toutefois, **TOUTES** les données contenues dans le disque USB seront perdues en pareille situation.
- Appuyez sur le bouton OK une fois l'option Formater le disque mise en surbrillance. Un menu apparaîtra à l'écran, vous invitant à saisir un code PIN. Si vous n'avez pas modifié le code PIN, utilisez celui qui a été prévu par défaut (4725). Après l'avoir saisi, une fenêtre d'invite apparaît à l'écran pour vous aider à veiller à ce que le disque dur soit formaté; sélectionnez "OUI" et appuyez sur OK pour valider le formatage du disque dur. Sélectionnez "NON" et appuyez sur OK pour annuler. Assurez-vous d'avoir sauvegardé vos enregistrements importants avant de procéder au formatage du disque USB.

Infos sur le disque dur

Pour afficher les détails relatives au disque USB, mettez l'option Infos sur le disque dur en surbrillance en vous servant de la touche "▼" ou "▲" et appuyez sur OK. Les informations relatives au disque USB s'afficheront :

Configurer le réglage Date/Heure

Sélectionnez Date/Heure dans le menu Réglages pour configurer les réglages Date/Heure. Pressez le bouton OK.



- Utilisez le bouton "▼" ou "▲" pour sélectionner Date / Heure.

Les options Date, Heure, Mode de réglage heure et Fuseau horaire seront disponibles.

Utilisez la touche "▲" ou "▼" pour mettre le mode Paramètre heure en surbrillance. Le mode Paramètre heure est défini à l'aide de la touche "◀" ou "▶". Il peut être paramétré sur AUTO ou MANUEL.

Lorsque AUTO est sélectionné, les options Heure et Fuseau horaire ne seront pas disponibles pour être réglées. Si l'option MANUELLE est sélectionnée, le fuseau horaire peut en pâtir.

- En appuyant sur le bouton "▲" ou "▼", vous sélectionnez l'option « Fuseau horaire ».

Utilisez les boutons "◀" ou "▶" pour changer le fuseau horaire entre GMT-12 et GMT+12. L'heure qui s'affiche au-dessus de la liste de menu changera selon le fuseau horaire sélectionné.

- Les modifications sont mémorisées automatiquement. Appuyez sur **MENU** pour quitter.

Configuration des paramètres source

Vous pouvez activer ou désactiver les options source sélectionnées. Le téléviseur ne basculera pas vers les options de source désactivées quand vous appuyez sur le bouton SOURCE.

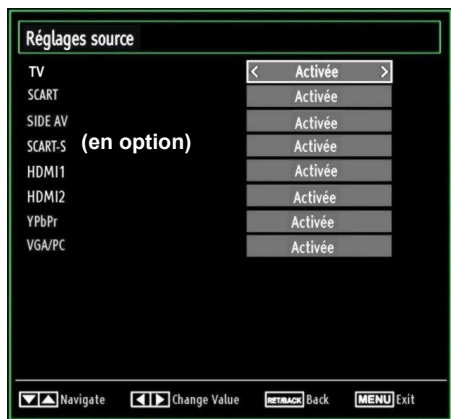

- Sélectionnez Sources dans le menu Réglages et appuyez sur le bouton OK.
- Pressez le bouton "▼" ou "▲" pour sélectionner une source.
- Utilisez le bouton "◀" ou "▶" pour activer ou désactiver une source sélectionnée. Les modifications sont mémorisées automatiquement.

Remarque: Vous pouvez recourir au mode YPbPr uniquement lorsque vous raccordez un appareil doté d'une sortie YPbPr à travers l'entrée PC avec le câble YPbPr pour PC.

Configuration des autres réglages

Pour afficher les préférences de configuration générale, sélectionnez Autres réglages dans le menu Réglages et appuyez sur le bouton OK.

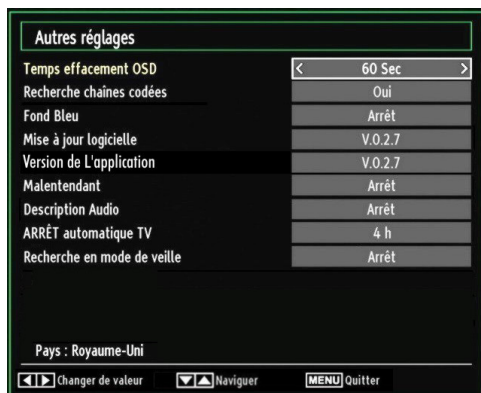

Fonctionnement

- Appuyez sur le bouton "▼" ou "▲" pour sélectionner une option.
- Utilisez le bouton "◀" ou "▶" pour sélectionner une option.
- Appuyez sur OK pour afficher un sous-menu.

Temporisation du menu : Change la durée de temporisation des écrans de menu.

Balayage des chaînes cryptées : Lorsque ce paramètre est activé, le processus de recherche localisera également les chaînes cryptées. Si le réglage est paramétré sur Off (Désactivé), les chaînes cryptées ne seront pas localisées en recherche automatique ou manuelle.

Fond bleu (En option): Active ou désactive le système du fond bleu quand le signal est faible ou absent.

Mise à jour du logiciel : Pour vous assurer que votre téléviseur dispose en permanence des dernières informations de mise à niveau, vous pouvez utiliser ce réglage. Pour un bon fonctionnement, veuillez vous assurer que le téléviseur est réglé en mode de veille.

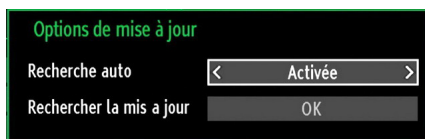

Vous pouvez activer ou désactiver la mise à jour automatique en réglant l'option Recherche automatique.

Vous pouvez procéder à une recherche manuelle de nouveaux logiciels en sélectionnant l'option Scan for upgrade (Recherche de mises à jour)

Version de l'application: Affiche la version de l'application en cours.

Faible Son: Si le diffuseur active un quelconque signal particulier concernant le son, vous pouvez activer ce paramètre afin de recevoir de tels signaux.

Description Audio: La description audio renvoie à une piste de narration supplémentaire réservée aux déficients visuels et malentendants. Le narrateur de la description accompagne la présentation, décrivant ainsi ce qui se passe à l'écran pendant les pauses naturelles (et parfois pendant les dialogues, s'il le juge nécessaire). Vous ne pouvez utiliser cette option que si le diffuseur la prend en charge.

Mise hors tension automatique du téléviseur: Vous pouvez définir la valeur de délai d'attente de la fonction de mise hors tension automatique. Une fois cette valeur de délai d'attente atteinte et le téléviseur ne reçoit aucune commande relative à l'heure sélectionnée, le téléviseur s'arrête.

Recherche en mode Veille (en option) : Utilisez les touches "▼" ou "▲" pour sélectionner « Recherche en mode de veille » et appuyez sur le bouton "◀" ou "▶" pour activer ou désactiver. Si vous passez de l'option Recherche en mode de veille à l'option Off (Arrêt), cette fonction ne sera pas disponible. Pour utiliser la recherche en mode de Veille, veuillez vous assurer de l'activer.

Si l'option Recherche en mode de veille est définie sur Activé, lorsque le téléviseur est en mode de veille, les chaînes disponibles seront recherchées. Si le téléviseur trouve des chaînes manquantes ou nouvelles, un écran de menu s'affichera, vous demandant si vous souhaitez appliquer ou non ces changements.

Autres Fonctions

Affichage des informations TV: Les informations relatives au numéro du programme, nom du programme, indicateur de son, heure, télétexte, type de chaîne, et résolution sont affichées à l'écran quand un nouveau programme est saisi ou lorsque le bouton "INFO" est pressé.

Fonction Muet: Appuyez sur le bouton "⌫" pour désactiver le son. L'indicateur Muet s'affiche dans la partie supérieure de l'écran. Pour annuler la coupure du son, il existe deux alternatives ; la première consiste à appuyer sur le bouton "⌫" et la seconde revient à augmenter le niveau de volume.

Sélection du mode image: En pressant le bouton PRESETS, vous pouvez modifier les paramètres du Mode Image selon vos besoins. Les options disponibles sont Dynamique, Naturel, Cinéma et Jeu.

Affichage des sous-titres : Vous pouvez activer les sous-titres en appuyant sur la touche **SUBTITLE** (SOUS-TITRE) de la télécommande. Appuyez à nouveau sur le bouton **SUBTITLE** (SOUS-TITRE) pour désactiver la fonction sous-titre.

Si l'option « Subtitle » (Sous-titre) est activée, le fait d'appuyer sur la touche "☰" amène le message d'avertissement ci-après à s'afficher à l'écran (** au RU uniquement)

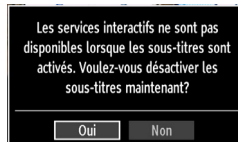

Télétexte

Le télétexte transmet des informations portant sur l'actualité, le sport et la météo sur votre téléviseur. Notez que si le signal se dégrade, par exemple dans des conditions météorologiques mauvaises ou défavorables, certaines erreurs textuelles peuvent se produire ou le mode télétexte peut être interrompu.

Les boutons de fonction télétexte sont listés ci-dessous :

"TXT" Télétexte / Mix Active le mode télétexte lorsque vous l'appuyez une fois. Appuyez à nouveau pour installer l'écran du télétexte au-dessus du programme (mix). Le fait d'appuyer à nouveau vous amènera à quitter le mode télétexte.

"RETURN" - Index: Sélectionne la page d'index du télétexte.

Révéler « INFO » : Révèle les informations cachées (par ex. solutions de jeux).

"OK" Retenir: Retient une page de texte au moment opportun. Appuyez à nouveau pour reprendre.

"◀"/"▶" Pages de sous-code: Sélectionne les pages de signaux d'affichage quand le télétexte est activé.

CH▲ ou CH▼ et numéros (0-9): Appuyez pour sélectionner une page.

Remarque: La plupart des stations TV utilisent le code 100 pour leurs pages d'index.

Touches de couleur (ROUGE/VERTE/JAUNE/BLEUE)

Votre TV prend en charge les systèmes FASTEXT et TOP text. Lorsque ces systèmes sont disponibles, les pages sont divisées en groupes ou en sujets. Lorsque le système FASTEXT est disponible, certaines sections d'une page de télétexte prennent un code de couleur et peuvent être sélectionnées en pressant les boutons colorés. Appuyez sur un bouton de couleur correspondant à vos besoins. Les textes colorés apparaîtront, indiquant quels boutons colorés utiliser lorsque la transmission TOP text est présente. Les touches "▼" ou "▲" solliciteront la page suivante et précédente respectivement.

Conseils

Entretien de l'écran : Nettoyez l'écran avec un chiffon doux légèrement humecté. N'utilisez pas de solvants abrasifs parce qu'ils peuvent endommager la couche de revêtement de l'écran du téléviseur. Pour votre sécurité, débranchez la prise d'alimentation lors du nettoyage du poste. Quand vous déplacez le téléviseur, tenez-le de façon appropriée par le bas.

Persistance d'image: Veuillez remarquer que des images fantômes peuvent s'afficher en même temps qu'une image persistante. La persistance de l'image du téléviseur à LCD peut disparaître après quelque temps. Essayez d'éteindre le téléviseur pendant un moment.

Pour éviter qu'une telle situation ne se produise, ne laissez pas l'écran en image fixe pendant longtemps.

Pas d'alimentation: Si votre téléviseur n'est pas alimenté, veuillez vérifier le câble d'alimentation principal et le branchement du câble d'alimentation à la prise secteur.

Mauvaise image: Avez-vous sélectionné le système de TV approprié ? Est-ce que votre téléviseur ou votre antenne sont très proches d'un appareil audio qui n'est pas branché à la terre ou d'une lumière au néon, etc. ? Des montagnes ou de hauts bâtiments peuvent être à l'origine des images doubles et des images fantômes. Parfois, vous pouvez améliorer la qualité de l'image en changeant la direction de l'antenne. Est-ce que l'image ou le télétexte sont méconnaissables ? Vérifiez si vous avez introduit la fréquence appropriée. Veuillez régler à nouveau les chaînes. La qualité d'image peut se dégrader lorsque deux périphériques sont connectés au téléviseur en même temps. Dans un tel cas, déconnectez l'un des périphériques.

Pas d'image: Est-ce que l'antenne est correctement branchée ? Est-ce que les prises sont correctement branchées à la prise d'antenne ? Est-ce que le câble d'antenne est endommagé ? Les fiches appropriées sont-elles utilisées pour brancher l'antenne ? En cas d'incertitudes, veuillez contacter votre fournisseur. Aucune image (No Picture) signifie que votre téléviseur ne reçoit aucune transmission. Avez-vous appuyé sur les boutons appropriés de la télécommande ? Essayez une nouvelle fois. Assurez-vous également que la bonne source d'entrée a été sélectionnée.

Son: Vous ne pouvez entendre aucun son. Avez-vous coupé le son en appuyant sur le bouton ? Le son sort d'un seul haut-parleur. Est-ce que la balance est à l'extrémité d'une direction ? Consultez le menu Son.

Télécommande: Votre téléviseur ne répond pas à la télécommande. Les piles sont probablement épuisées. Si oui, vous pouvez utiliser les boutons du téléviseur.

Sources d'entrée: Si vous ne pouvez sélectionner aucune source d'entrée, il est possible qu'aucun périphérique ne soit connecté. Vérifiez les câbles AV et les branchements si vous avez essayé de brancher un appareil.

Installation des chaînes:

Les chaînes peuvent apparaître dans le désordre soit parce que le pays (France) a mal été sélectionné au moment de la recherche automatique, soit parce que des travaux sont en cours sur l'émetteur de votre région avec une baisse du signal.

Pour cela vous pouvez reclasser les chaînes dans l'ordre en vous reportant à la page 17 du présent manuel (Déplacer une chaîne).

Enregistrement non disponible: Pour enregistrer un programme, vous devez d'abord connecter votre lecteur USB à votre téléviseur que vous aurez auparavant pris le soin d'éteindre. Allumez ensuite le téléviseur afin d'activer la fonction d'enregistrement. Dans le cas contraire, l'option d'enregistrement ne sera pas disponible. Si vous ne parvenez pas à effectuer un enregistrement, essayez d'éteindre le téléviseur et d'insérer à nouveau le périphérique USB pendant que la télé reste éteinte.

Le périphérique USB est trop lent: Si le message "USB trop lent" s'affiche à l'écran au début d'un enregistrement, essayez de recommencer l'enregistrement. Si le même message d'erreur s'affiche, il est possible que votre disque USB n'ait pas la vitesse requise. Essayez de connecter un autre disque USB.

Annexe A : Modes d'affichage typiques d'une entrée de PC

L'écran dispose d'une résolution maximale de 1920 x 1200. Le tableau suivant illustre certains modes d'affichage vidéo typiques. Votre téléviseur ne peut pas prendre en charge différentes résolutions. Les modes de résolution pris en charge figurent sur la liste ci-dessous. Si vous faites passer votre PC à un mode non pris en charge, un message d'avertissement apparaît à l'écran.

Index	Résolution	Fréquence
1	640x350	85 Hz
2	640x400	70 Hz
3	640x480	60Hz-66Hz-72Hz -75Hz-85Hz
4	800x600	56Hz-60Hz-70Hz-72Hz -75Hz-85Hz
5	832x624	75 Hz
6	1024x768	60Hz-66Hz-70Hz-72Hz -75Hz
7	1152x864	60Hz-70Hz-75Hz -85 Hz
8	1280x768	60 HzA
9	1280x768	60 HzB
10	1280x768	75Hz-85Hz
11	1280x960	60Hz-75Hz-85Hz
12	1280x1024	60Hz-75Hz-85Hz
13	1360x768	60 Hz
14	1400x1050	60 HzA
15	1400x1050	60 HzB
16	1400x1050	75Hz-85Hz
17	1400x900	65Hz-75Hz
18	1600x1200	60 Hz
19	1680x1050	60 Hz
20	1920x1080	60 HzA
21	1920x1080	60 HzB
22	1920x1200	60HzA
23	1920x1200	60Hz

Annexe B : Compatibilité des signaux AV et HDMI (types de signal d'entrée)

Source	Signaux pris en charge		Disponible
EXT (SCART)	PAL 50/60		O
	NTSC 60		O
	RGB 50		O
	RGB 60		O
Side AV	PAL 50/60		O
	NTSC 60		O
YPbPr	480I	60Hz	O
	480P	60Hz	O
	576I	50Hz	O
	576P	50Hz	O
	720P	50Hz	O
	720P	60Hz	O
	1080I	50Hz	O
	1080I	60Hz	O
	1080P	50Hz	O
	1080P	60Hz	O
HDMI1 HDMI2	480I	60Hz	O
	480P	60Hz	O
	576I	50Hz	O
	576P	50Hz	O
	720P	50Hz	O
	720P	60Hz	O
	1080I	50Hz	O
	1080I	60Hz	O
	1080P	24Hz	O
	1080P	25Hz	O
	1080P	30Hz	O
	1080P	50Hz	O
1080P	60Hz	O	

(X: Non disponible, O: Disponible)

Dans certains cas, un signal sur l'écran du téléviseur LCD peut ne pas s'afficher correctement. Le problème peut être une incompatibilité avec les normes de l'équipement source (DVD, décodeur, etc.). Si vous rencontrez un tel problème, veuillez contacter votre fournisseur et le fabricant de l'appareil source.

Annexe C: Résolutions DVI prises en charge

Reportez-vous aux résolutions suivantes au moment de raccorder les connecteurs à votre téléviseur à l'aide des câbles DVI à HDMI (non fournis).

Index	Résolution	Fréquence
1	640x400	70Hz
2	640x480	60Hz-66Hz-72Hz-75Hz
3	800x600	56Hz-60Hz-70Hz-72Hz -75Hz
4	832x624	75 Hz
5	1024x768	60Hz-66Hz-70Hz-72Hz -75Hz
6	1152x864	60Hz-70Hz-75Hz
7	1152x870	75Hz
8	1280x768	60 HzA
9	1280x768	60 HzB
10	1280x768	75Hz
11	1280x960	60Hz-75Hz
12	1280x1024	60Hz-75Hz
13	1360x768	60 Hz
14	1400x1050	60 HzA
15	1400x1050	60 HzB
16	1400x1050	75Hz
17	1400x900	65Hz-75Hz
18	1600x1200	60 Hz
19	1680x1050	60 Hz
20	1920x1080	60 HzA
21	1920x1080	60 HzB
22	1920x1200	60HzA
23	1920x1200	60Hz
24	480i-480p	60Hz
25	576i-576p	50Hz

Annexe D : Mise à jour du logiciel

- Votre téléviseur a la possibilité de rechercher et d'effectuer la mise à jour de nouveaux logiciels sur les chaînes de télévision.

- Pour rechercher les chaînes de diffusion, le téléviseur cherche les chaînes disponibles mémorisées dans vos paramètres. Avant toute recherche de mise à jour de logiciel donc, il est conseillé d'effectuer une recherche automatique et d'effectuer la mise à jour de toutes les chaînes disponibles.

1) Recherche de mise à jour de logiciels à travers l'interface utilisateur

- Il est possible d'effectuer une recherche manuelle pour vérifier si une nouvelle mise à jour de logiciel est disponible pour votre téléviseur.

- Parcourez simplement le menu principal. Choisissez Paramètres et sélectionnez le menu Autres paramètres. Dans le menu Autres paramètres, sélectionnez l'élément Mise à jour de logiciel et appuyez sur le bouton OK pour ouvrir le menu Options de mise à jour.

- Dans le menu Options de mise à jour, sélectionnez l'élément Rechercher les mises à jour et appuyez sur le bouton OK.

- Si une mise à jour est disponible, il commence à la télécharger. Une barre de progression indique le temps de téléchargement restant. Lorsque le téléchargement est effectué avec succès, un message s'affiche et vous invite à redémarrer pour activer le nouveau logiciel. Appuyez sur OK pour poursuivre l'opération de redémarrage.

2) Recherche à 3 :00 H et mode de mise à jour

- Si l'option Recherche automatique du menu Options de mise à jour est active, le téléviseur se met automatiquement en marche à 3 heures du matin et lance la recherche de chaînes de diffusion pour la mise à jour du nouveau logiciel. Si un nouveau logiciel est trouvé et téléchargé avec succès, le téléviseur commence à fonctionner avec la nouvelle version du logiciel au prochain démarrage.

Remarque relative au redémarrage : Le redémarrage est la dernière étape du processus de mise à jour d'un logiciel lorsque le téléchargement de celui-ci a été effectué avec succès. Pendant le redémarrage, le téléviseur réalise des initialisations finales. Pendant l'opération de redémarrage, le panneau d'alimentation se ferme et le LED avant le signale par un clignotement. Environ 5 minutes plus tard, le téléviseur redémarre avec un nouveau logiciel activé.

- Si celui-ci ne démarre pas après 10 minutes, débranchez-le, patientez 10 autres minutes, puis branchez-le à nouveau. Il devrait s'ouvrir en toute sécurité, doté d'un nouveau logiciel. Si le téléviseur ne se remet toujours pas en marche, veuillez encore débrancher et brancher un certain nombre de fois encore. Si votre appareil ne parvient toujours pas à fonctionner, veuillez contacter le service d'assistance à la clientèle pour obtenir de l'aide.

Attention : Évitez de débrancher le téléviseur lorsque le voyant LED clignote pendant le redémarrage. Si vous le faites, votre téléviseur peut ne plus fonctionner correctement et vous aurez à le confier à un technicien agréé uniquement.

Annexe E: Formats de fichier pris en charge pour le mode USB

Média	Extension de fichier	Format		Remarques
		Vidéo	Audio	(Résolution maximale/Débit binaire, etc.)
Lecture	.mpg, .mpeg	MPEG1, 2	MPEG Layer 1/2/3	MAX 1920x1080 @ 30P 20Mbit/sec
	.dat	MPEG1, 2	MPEG2	
	.vob	MPEG2		
	.avi	MPEG2	PCM/MP3	MAX 1920x1080 @ 30P 20Mbit/sec
	Xvid 1.00, Xvid 1.01, Xvid 1.02, Xvid 1.03, Xvid 1.10-beta1/2	PCM		
Musique	.mp3	-	MPEG 1 Layer 1 / 2 (MP3)	32Kbps ~ 320Kbps(Débit binaire) 32KHz ~ 48KHz(Taux d'échantillonnage)
Photo	.jpg .jpeg	JPEG de base		max WxH = 15360x8640 4147200octets
		JPEG Progressif		max WxH = 1024x768 6291456octets
	.bmp	-		max WxH = 9600x6400 3840000octets
Sous-titre	.sub	-		-
	.srt	-		

Spécifications

TÉLÉDIFFUSION

PAL/SECAM B/G D/K K' I/I' L/L'

RÉCEPTION DE CANAUX

VHF (BANDE I/III)

UHF (BANDE U)

HYPERBANDE

NOMBRE DE CANAUX PRÉRÉGLÉS

1000

INDICATEUR DE CHAÎNE

Affichage à l'écran

ENTRÉE D'ANTENNE RF

75 Ohms (Non équilibré)

TENSION DE FONCTIONNEMENT

220-240V AC, 50 Hz.

AUDIO

German + Nicam Stéréo

PUISSANCE DE SORTIE AUDIO ($W_{RMS.}$) (10% THD)

2 x2,5

CONSUMMATION ÉLECTRIQUE (W)

55 W (max)

PANNEAU

Écran 16 :9, Taille de l'écran 22"

DIMENSIONS (mm)

PxLxH (Avec pied):117 x 532 x376

Poids (en Kg): 4,70

PxLxH (Sans pied): 60 x 532 x 347

Poids (en Kg): 4,55

Réception numérique TNT	APPAREIL MHEG-5 conforme à l'ISO / IEC 13522-5 UK engine Profile 1	Pour le RU
	Support conforme à l'ISO/IEC 135818-6 et au profil UK DTT	
	Gamme de fréquence : 474-850 MHz pour les modèles du RU	
	170-862 MHz pour les modèles de l'UE.	
	Normes de transmission : TNT. MPEG-2	
	Démodulation COFDM avec mode 2K/8K FFT	
	FEC: tous les modes DVB	
	Vidéo: MP@ML, PAL, 4:3/16:9	
	Audio: MPEG Layer I&II 32/44.148kHz	

Contents

Features	40	Locking a Channel	55
Introduction.....	40	Managing Stations: Favourites	55
Preparation.....	40	Button Functions.....	55
Safety Precautions	40	Managing Stations: Sorting Channel List	56
Connection to a Television Distribution System (Cable TV etc.) from Tuner	42	On-Screen Information	56
Package Contents	43	Media Playback Using Media Browser.....	56
Remote Control Buttons	44	Viewing Videos via USB	56
LCD TV and Operating Control Switch	45	Viewing Photos via USB	57
Viewing the Back side Connections	45	Slideshow Options.....	57
Viewing the Connections - Side Connectors	46	Playing Music via USB	58
Power Connection	47	Recordings Library.....	58
Aerial Connection	47	Media Browser Settings.....	59
Using USB Input.....	47	Timeshift Recording	59
Connecting the LCD TV to a PC.....	48	Instant Recording	59
Using Side AV Connectors	48	Watching Recorded Programmes	60
Connecting to a DVD Player via HDMI.....	49	Changing Image Size: Picture Formats.....	60
Connecting to a DVD Player.....	49	Configuring Picture Settings.....	61
Remote Control Handset.....	49	Operating Picture Settings Menu Items.....	61
Switching On/Off.....	50	Picture Settings Menu Items.....	61
To Switch the TV On	50	PC Picture Settings.....	62
To Switch the TV Off	50	Configuring Sound Settings.....	62
Input Selection.....	50	Operating Sound Settings Menu Items.....	62
Basic Operations	50	Sound Settings Menu Items.....	62
Operation with the Buttons on the TV.....	50	Configuring Your TV's Settings.....	63
Volume Setting.....	50	Operating Settings Menu Items	63
Programme Selection	50	Settings Menu Items	63
Viewing Main Menu.....	50	Using a Conditional Access Module	64
AV Mode	50	Viewing Conditional Access Menu (*).....	64
Operation with the Remote Control	50	Configuring Language Preferences.....	64
Volume Setting.....	50	Language Settings.....	65
Programme Selection (Previous or Next Programme).....	50	Parental Control.....	65
Programme Selection (Direct Access).....	50	Parental Settings Menu Operation	65
Viewing Electronic Programme Guide (EPG).....	51	Timers.....	65
Recording via EPG Screen.....	52	Setting Sleep Timer	65
Programme Options.....	52	Setting Programme Timers	66
Digital Teletext (** for UK only)	52	Recording Configuration.....	66
Analogue Teletext	52	Configuring Date/Time Settings.....	67
First Time Installation.....	52	Configuring Source Settings.....	67
Installation	53	Configuring Other Settings	67
Auto Channel Scan (Retune) Menu Operation	53	Operation	67
Manual Tuning	54	(optional).....	67
Manual Search.....	54	Other Features	68
Analogue Manual Search	54	Teletext	69
Analogue Fine Tune.....	54	Tips.....	69
Clear Service List (*).....	54	Appendix A: PC Input Typical Display Modes.....	70
Managing Stations: Channel List.....	54	Appendix B: AV and HDMI Signal Compatibility (Input Signal Types).....	70
Operating the Channel List.....	55	Appendix C: Supported DVI Resolutions.....	71
Moving a Channel.....	55	Appendix D: Software Upgrade	71
Deleting a Channel	55	Appendix E : Supported File Formats for USB Mode.....	72
Renaming a Channel	55	Specifications	73

Features

- Remote controlled colour LCD TV.
- Fully integrated Terrestrial digital-cable TV (DVB-T MPEG2) .
- HDMI connectors for digital video and audio. This connection is also designed to accept high definition signals.
- USB input.
- Programme recording
- Programme timeshifting
- 1000 programmes (analogue+digital).
- OSD menu system.
- Integrated tuner DVB-T HD, MPEG 2 compatible.
- Scart socket for external devices (such as video, video games, audio set, etc.).
- Stereo sound system. (German+Nicam)
- Teletext, fastext, TOP text.
- Headphone connection.
- Automatic programming system.
- Forward or backward manual tuning.
- Sleep timer / Child lock.
- Automatic sound mute when no transmission.
- NTSC playback.
- AVL (Automatic Volume Limiting).
- Auto power down.
- PLL (Frequency Search).
- PC input.
- Plug&Play for Windows 98, ME, 2000, XP, Vista, Windows 7.
- Game Mode.

Introduction

Please read the corresponding instructions of this handbook prior to the first usage of the device, even when the usage of electronic devices is familiar to you. Notice especially the chapter SAFETY PRECAUTIONS. Carefully keep the handbook as future reference. When selling the device or giving it away, absolutely give these direction for use.

Thank you for choosing this product. This manual will guide you for the proper operation of your TV. Before operating the TV, please read this manual thoroughly. Please do keep this manual in a safe place for future references.



This device is intended to receive and display TV programs. The different connection options make an additional expansion of the reception and display sources possible (receiver, DVD player, DVD recorder, VCR, PC etc.). This device is only suitable for the operation in dry interiors. This appliance is intended solely for private domestic use and may not be used for industrial and commercial purposes. We exclude liability in principle, if the device is not used as intended, or unauthorized modifications have been made. To operate your LCD TV in extreme ambient conditions may cause the damage of the device.

Preparation

For ventilation, leave a free space of at least 10 cm all around the set. To prevent any fault and unsafe situations, please do not place any objects on top of the set. Use this device in moderate climates.

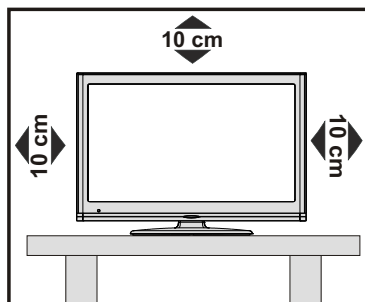

Safety Precautions

Read the following recommended safety precautions carefully for your safety.

Power Source

The TV set should be operated only from a 220-240 V AC, 50 Hz outlet. Ensure that you select the correct voltage setting for your convenience.

Power Cord

Do not place the set, a piece of furniture, etc. on the power cord (mains lead) or pinch the cord. Handle the power cord by the plug. Do not unplug the appliance by pulling from the power cord and never touch the power cord with wet hands as this could cause a short circuit or electric shock. Never make a knot in the cord or tie it with other cords. The power cords should be placed in such a way that they are not likely to be stepped on. A damaged power cord can cause fire or give you an electric shock. When it is damaged and needs to be replaced, it should be done by qualified personnel.

Moisture and Water

Do not use this device in a humid and damp place (avoid the bathroom, the sink in the kitchen, and near the washing machine). Do not expose this device to rain or water, as this may be dangerous and do not place objects filled with liquids, such as flower vases, on top. Avoid from dripping or splashing.



If any solid object or liquid falls into the cabinet, unplug the TV and have it checked by qualified personnel before operating it any further.

Cleaning

Before cleaning, unplug the TV set from the wall outlet. Do not use liquid or aerosol cleaners. Use soft and dry cloth.



Ventilation

The slots and openings on the TV set are intended for ventilation and to ensure reliable operation. To prevent overheating, these openings must not be blocked or covered in anyway.

Heat and Flames

The set should not be placed near to open flames and sources of intense heat such as an electric heater. Ensure that no open flame sources, such as lighted candles, are placed on top of the TV. Batteries should not be exposed to excessive heat such as sunshine, fire or the like.



Lightning

In case of storm and lightning or when going on holiday, disconnect the power cord from the wall outlet.



Replacement Parts

When replacement parts are required, make sure that the service technician has used replacement parts, which are specified by the manufacturer or have the same specifications as the original one. Unauthorized substitutions may result in fire, electrical shock or other hazards.

Servicing

Please refer all servicing to qualified personnel. Do not remove the cover yourself as this may result in an electric shock.



Waste Disposal

- Instructions for waste disposal:

Packaging and packaging aids are recyclable and should principally be recycled. Packaging materials, such as foil bag, must be kept away from children. Batteries, including those which are heavy metal-free, should not be disposed of with household waste. Please dispose of used battery in an environment friendly manner. Find out about the legal regulations which apply in your area.

- Don't try to recharge batteries. Danger of explosion. Replace batteries only with the same or equivalent type.

This symbol on the product or on its packaging means that your electrical and electronic device should be disposed at the end of its service life separately from your household wastes. There are separate collection systems for recycling in EU. For more information, please contact the local authority or the dealer where you purchased the product.



Disconnecting the Device

The mains plug is used to disconnect TV set from the mains and therefore it must remain readily operable.

Headphone Volume

Excessive sound pressure from earphones and headphones can cause hearing loss.



Installation

To prevent injury, this device must be securely attached to the wall in accordance with the installation instructions when mounted to the wall (if the option is available).

LCD Screen

The LCD panel is a very high technology product with about a million thin film transistors, giving you fine picture details. Occasionally, a few non-active pixels may appear on the screen as a fixed blue, green or red point. Please note that this does not affect the performance of your product.

Warning! Do not leave your TV in standby or operating mode when you leave your house.

Connection to a Television Distribution System (Cable TV etc.) from Tuner

Device connected to the protective earthing of the building installation through the mains connection or through other apparatus with a connection to protective earthing-and to a television distribution system using coaxial cable, may in some circumstances create a fire hazard.

Connection to a cable distribution system has therefore to be provided through a device providing electrical isolation below a certain frequency range (galvanic isolator, see EN 60728-11).

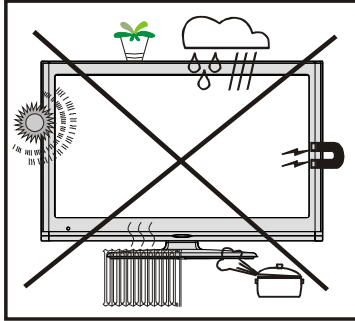

TRADEMARK ACKNOWLEDGMENT

“Dolby” and the double-D symbol are trademarks of Dolby Laboratories.



Licence Notification (Optional)

Manufactured under license from Dolby Laboratories.

Electrical device not in the hands of children

Never let children use electrical device unsupervised. Children can't always recognize properly the possible dangers. Batteries / accumulators can be life threatening when swallowed. Store batteries unreachable for small children. In case of swallowing a battery medical aid has to be sought immediately. Also keep the packaging foils away from children. There is danger of suffocation.

Note:The HDMI connection between PC and TV may cause radio interference in which case it is recommended to use VGA(DSUB-15) connection.

The Standby Off/On button doesn't separate this device completely from mains. Moreover the device consumes power in the standby operation. In order to separate the device completely from mains, the mains plug has to be pulled from the mains socket. Because of that the device should be set up in a way, that an unobstructed access to mains socket is guaranteed, so that in case of emergency the mains plug can be pulled immediately. To exclude the danger of fire, the power cord should principally be separated from the mains socket prior to a longer period of non-usage, i.e. during vacations.

Package Contents



Remote Control

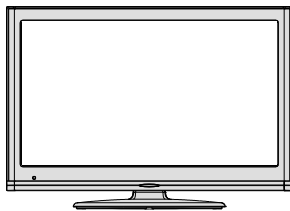

LCD TV



Instruction Book

Note: You should check the accessories after purchasing. Make sure that each accessory is included.

Remote Control Buttons

1. Standby
2. Image size / Zooms videos (in Media Browser video mode)
3. Sleep Timer
4. Mono/Stereo - Dual I-II / Current Language (*) (in DVB channels)
5. Favourite channels
6. Numeric buttons (**)
7. Electronic programme guide(in DVB channels)
8. No function
9. Media Browser
10. Navigation buttons (Up/Down/Left/Right)
11. No function
12. Recordings library
13. Programme Down / Page up - Programme Up / Page down
14. Mute
15. Programme recording
16. Pause (in Media Browser mode) / Timeshift recording
17. Rapid reverse (in Media Browser mode)
18. Play (in Media Browser mode)
19. Red button/Stop(in Media Browser)
20. Green button / List Schedule (in EPG) / Tag/ Untag All(in favourite list) / Play-Slideshow(in Media Browser)
21. Picture mode selecion. / Changes picture mode (in Media Browser video mode)
22. No function
23. Teletext / Mix (in TXT mode)
24. Subtitle on-off (in DVB channels)
25. Previous programme
26. AV / Source selection
27. Menu on-off
28. Okay (Confirm) / Hold (in TXT mode)/ Edit Channel List
29. Exit / Return / Index page (in TXT mode)
30. No function
31. Info / Reveal (in TXT mode)
32. Volume Up / Down
33. No function
34. No function
35. Rapid advance (in Media Browser mode)
36. Stop (in Media Browser mode)

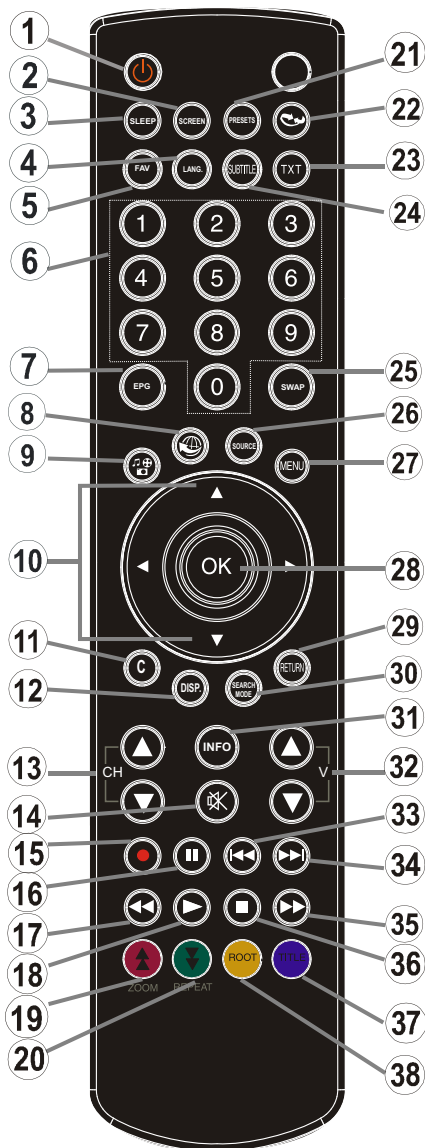

37. Blue button/Edit Channel List/Filter (In Favourite List&EPG)/Loop-Shuffle (in Media Browser)
38. Yellow button/Pause (in Media Browser)/ Timeline Schedule(in EPG)

LCD TV and Operating Control Switch

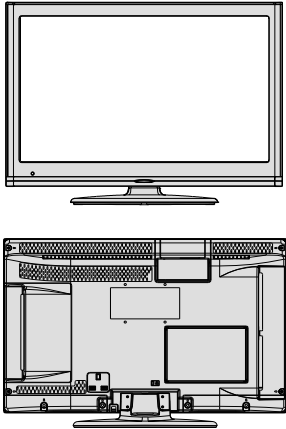
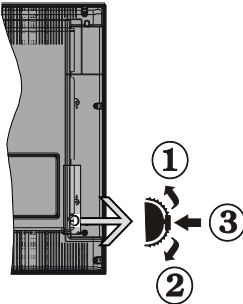
FRONT and REAR VIEW	Control switch VIEW	Control Switch
		<p>1. Up direction 2. Down direction 3. Programme/Volume / AV / Standby-On selection switch</p> <p>Note: You can move the switch, upward or downward to change the volume. If you want to change channels, press the middle of the switch once (Position 3) and then move upward or downward. If you press the middle of the switch once more, source OSD will be displayed. If you press the middle of the switch and hold about a few seconds, the TV will switch to standby mode. Main menu OSD cannot be displayed via control buttons.</p> <p>To select desired source, move the switch upward or downward and release.</p>

Viewing the Back side Connections

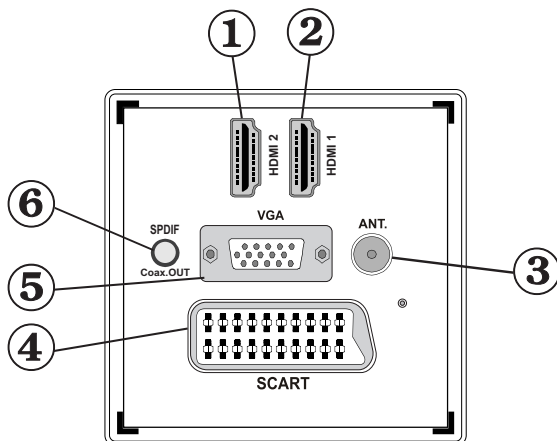

1. HDMI 2: HDMI Input

2. HDMI 1: HDMI Input

HDMI Inputs are for connecting a device that has an **HDMI** socket. Your LCD TV is capable of displaying High Definition pictures from devices such as a High Definition Satellite Receiver or DVD Player. These devices must be connected via the HDMI sockets or Component Socket. These sockets can accept either 720p or 1080i signals. No sound connection is needed for an HDMI to HDMI connection.

3. RF Input connects to an aerial antenna system.

Note that if you use a decoder or a media recorder, you should connect the aerial cable through the device to the television with an appropriate antenna cable, as shown in the illustration in the following pages.

- 4. SCART** input or output for external devices. Connect the SCART cable between SCART socket on TV and SCART socket on your external device (such as a decoder, a VCR or a DVD player).
Note: If an external device is connected via the SCART socket, the TV will automatically switch to AV mode.
Note: S-VHS signal is supported via the scart socket (optional).
- 5. VGA Input** is for connecting a personal computer to the TV set. Connect the PC cable between the **PC INPUT** on the TV and the PC output on your PC.
Note: You can use YPbPr to VGA cable (not supplied) to enable YPbPr signal via VGA input.
WARNING: You cannot use VGA and YPbPr at the same time.
- 6. SPDIF Out** outputs audio signals of the currently watched source. Use an **SPDIF cable** to transfer audio signals to a device that has SPDIF input.

Viewing the Connections - Side Connectors

- 1.** CI Slot is used for inserting a CI card. A CI card allows you to view all the channels that you subscribe to. For more information, see "Conditional Access" section.
- 2.** Side USB input.
Note that programme recording feature is available via this USB input. You can connect external hard disk drives to this input.
- 3.** Video Input is used for connecting video signals of external devices. Connect the video cable between the VIDEO IN socket on the TV and the VIDEO OUT jack on your device.
- 4.** Audio Inputs are used for connecting audio signals of external devices. Connect the audio cable between the AUDIO INPUTS on the TV and the AUDIO OUTPUT jacks on your device.
Note: If you connect a device to the TV via the VIDEO INPUT, you should also connect your device with an audio cable to the AUDIO INPUTS of the TV to enable audio.
- 5.** Headphone jack is used for connecting an external headphone to the system. Connect to the HEADPHONE jack to listen to the TV from headphones (optional).
- 6.** Volume/ Programme/ Source and Standby-On switch.

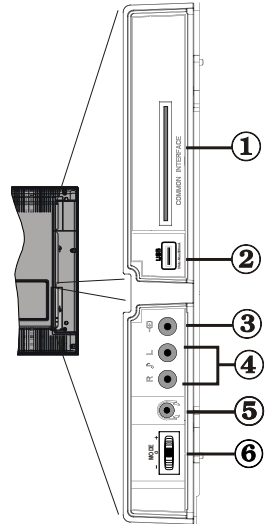

Power Connection

IMPORTANT: The TV set is designed to operate on 220-240V AC, 50 Hz.

- After unpacking, allow the TV set to reach the ambient room temperature before you connect the set to the mains. Plug the power cable to the mains socket outlet.

Aerial Connection

- Connect the aerial plug to the **AERIAL INPUT (ANT)** socket located at the rear of the TV.

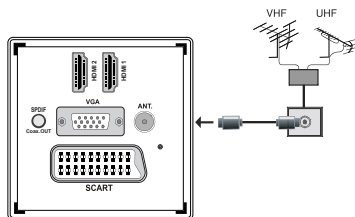

Using USB Input

USB Connection

- You can connect a USB hard disk drive or USB memory stick to your TV by using the USB inputs of the TV. This feature allows you to play files stored in a USB drive or record programmes.
- 2.5" and 3.5" inch (hdd with external power supply) external hard disk drives are supported.
- To record a programme, you should first connect a USB disk to your TV while the TV is switched off. You should then switch on the TV to enable recording feature. Otherwise, recording feature will not be available.

IMPORTANT !

- You may back up your files before making any connections to the TV set in order to avoid any possible data loss. Note that manufacturer will not be responsible for any file damage or dataloss.
- It is possible that certain types of USB devices (e.g. MP3 Players) or USB hard disk drives/memory sticks may not be compatible with this TV.

IMPORTANT: The TV supports only FAT32 disk formatting. NTFS format is not supported. If you connect a USB disk with NTFS format, the TV will ask you to format the content. See the section, "Format Disk" in the following pages for more information on disk formatting.

Note that ALL the data stored on the USB disk will be lost and then the disk format will be converted to FAT32 in such a case.

USB Disk Connection

- Plug your USB device to the USB input of the TV.

Note: Plug or unplug your USB disk while the TV is switched off.

Note: If you are going to connect a USB hard disk drive to the TV set, USB connection cable used between the disk drive and the TV should have a USB logo and should be as short as possible.

Note: While formatting a USB hard disk that has 1TB (Tera Byte) or more file capacity, you can experience problems with the formatting process. In such a case, you should format the disk with your personal computer and the formatted disk type should be FAT32.

SIDE VIEW USB MEMORY

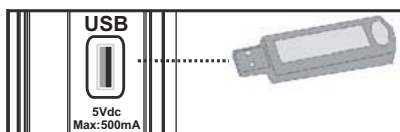

CAUTION !

- Quickly plugging and unplugging USB devices, is a very hazardous operation. Especially, do not repeatedly quickly plug and unplug the drive. This may cause physical damage to the USB player and especially the USB device itself.
- Do not pull out USB module while playing or recording a file.

Programme Recording

To record a programme, you should first connect a USB disk to your TV while the TV is switched off. You should then switch on the TV to enable recording feature.

IMPORTANT: When using a new USB hard disk drive, it is recommended that you first format the disk using your TV's "Format Disk" option.

- For using recording function, you should connect a USB disk or an external hard disk drive to the TV and connected USB disk should have at least 1 GB capacity and should have 2.0 speed compatibility. If the connected USB device does not support 2.0 speed, an error message will be displayed.

Note: Recorded programmes are saved into the connected USB disk. If desired, you can store/copy recordings on a computer; however, these files will not be available to be played on a computer. You can play the recordings only via your TV.

- For more information on recording programmes, see sections "Instant Recording", "Timeshifting", "Electronic Programme Guide", "Recordings Library" or "Recording Timers" in the following parts.
- Recorded programmes are split into 4GB partitions.
-

- Recorded programmes are stored in the following directory of the connected USB disk: \DVR\RECS. All recordings are indicated with a number. A text (txt) file is created for each recording. This text file includes information such as broadcaster, programme, and recording time.
- Timeshifting may be stopped according to USB device write speed. If the USB device speed is not enough for video stream bitrate, timeshifting may be stopped and recording may fail. If HD service bitrate is greater than 13 Mbp/sec. some freeze can be seen during timeshifting on both USB disk and on external HDD.
- Recordings of HD programmes can occupy bigger size on the USB disk depending on the broadcast's resolution. For this reason it is recommended to use USB hard disk drives for recording HD programmes.
- Do not plug out the USB/HDD during the recording. This may harm the connected USB/HDD.
- Multipartition support is available. Maximum two different partitions are supported. If the disk have more than two partitions, crash may occur. First partition of the usb disk is used for PVR ready features. It also must be formatted as primary partition to be used for PVR ready features.
- Some stream packets may not be recorded because of signal problems, so sometimes video may freezes during playback.
- Record, Play, Pause, Display (for PlayListDialog) keys could not be used when teletext is ON. If a recording starts from timer when teletext is ON, teletext is automatically turned off. Also teletext usage is disabled when there is ongoing recording or playback.
- Radio record is not supported.
- The TV can record programmes up to ten hours.

Connecting the LCD TV to a PC

For displaying your computer's screen image on your LCD TV, you can connect your computer to the TV set. Power off both computer and display before making any connections. Use 15-pin D-sub display cable to connect a PC to the LCD TV. When the connection is made, switch to PC source. See **Input selection** section. Set the resolution that suits your viewing requirements. Resolution information can be found in the appendix parts

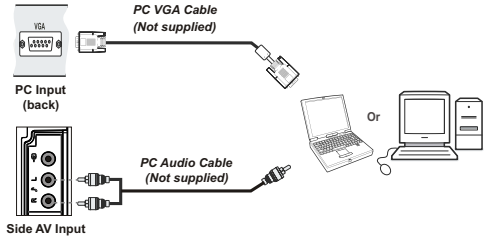

Note: If you connect a PC to the TV using HDMI connection, radio interference may occur. Therefore this type of connection is not recommended. You should use VGA connection instead.

Using Side AV Connectors

You can connect a range of optional equipment to your TV using the side connectors of the TV.

- For connecting a camcorder, connect to the VIDEO IN socket and the AUDIO SOCKETS. Do not connect the camcorder to VIDEO IN socket at the same time since it can cause noise in the picture. For selecting the related source, see the section "Input selection" in the following parts.
- Afterwards, you should switch to **Side AV** source. See the section **Input selection** in the following sections for more information.



- To listen the TV sound from headphones, you should connect headphones to your TV by using the **HEADPHONE** jack as illustrated above.

Connecting to a DVD Player via HDMI

Please refer to your DVD player's instruction book for additional information. Power off both the TV and the device before making any connections.

Note: Not all cables shown in the illustration are supplied.

- If your DVD player has an **HDMI** socket, you can connect via **HDMI** for better video and audio quality.

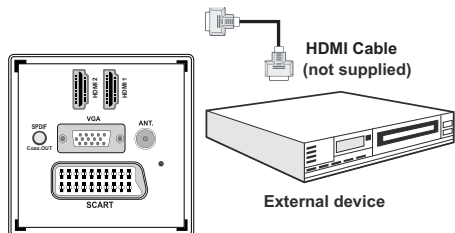

- When you connect to DVD player as illustrated above, switch to the connected **HDMI** source. See, **Input Selection** section for more information on changing sources.

Connecting to a DVD Player

If you want to connect a DVD player to your TV, you can use the connectors of the TV set. DVD players may have different connectors. Please refer to your DVD player's instruction book for additional information. Power off both the TV and the device before making any connections.

Note: Cables shown in the illustration are not supplied.

- If your DVD player has an **HDMI** socket, you can connect via **HDMI**. When you connect to a DVD player as illustrated below, switch to the HDMI source. See "Input Selection" section.
- Some DVD players are connected through COMPONENT SOCKETS (YPbPr). YPbPr can be used only when you connect a device that has a YPbPr output through the PC input with YPbPr to PC cable (YPbPr cable is not supplied).
- You may also connect through the SCART sockets. Use a SCART cable as shown below.

Video Connection

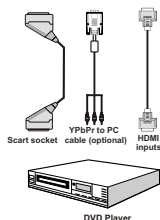

Note: These three methods of connection perform the same function but in different levels of quality. It is not necessary to connect by all three methods.

Remote Control Handset

Inserting Batteries

- Remove the battery cover located on the back of the handset by gently pulling backwards from the indicated part.
- Insert two **AAA/R3** or equivalent type batteries inside. Observe the correct polarity (+/-) when inserting batteries and replace the battery cover.



Note: Remove the battery from remote control handset when it is not to be used for a long period. Otherwise it can be damaged due to any leakage of batteries. Remote range is approximately 7m/23ft.

Switching On/Off

To Switch the TV On

- Connect the power cord to the 220-240V AC, 50 Hz. Then the standby LED lights up (The led will blink during the standby On/Off).
- To switch on the TV from standby mode either:
 - Press the “” button, **CH▲** or **CH▼** or a numeric button on the remote control.
 - Press the control switch right side of the TV. The TV will then switch on.

Note: If you switch on your TV via **CH▲** or **CH▼** buttons on the remote control or on the TV set, the programme that you were watching last will be reselected.

By either method the TV will switch on.

To Switch the TV Off

- Press the “” button on the remote control or hold the control switch on the Tv until shut down , so the TV will switch to standby mode.
- **To power down the TV completely, unplug the power cord from the mains socket.**

Note: When the TV is switched to standby mode, standby LED can blink to indicate that features such as Standby Search, Over Air Download or Timer is active.

Input Selection

Once you have connected external systems to your TV, you can switch to different input sources. Press “**SOURCE**” button on your remote control consecutively for directly changing sources.

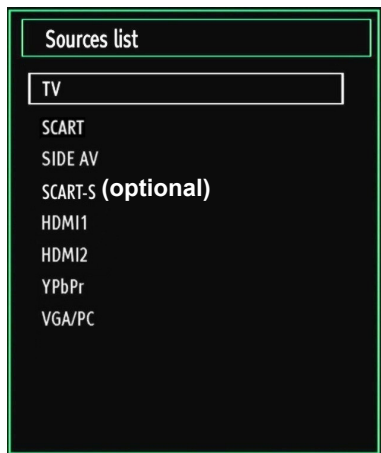

Note: YPbPr mode can be used only when you connect a device that has a YPbPr output through the PC input with YPbPr to PC cable (not supplied).

Basic Operations

You can operate your TV using both the remote control and onset buttons.

Operation with the Buttons on the TV

Volume Setting

- You can move the control switch upward or downward for changing the volume. To increase volume, please move the switch upward. Move the switch downward to decrease the volume. A volume level scale (slider) will be displayed on the screen.

Programme Selection

- First press the control switch once to change channel. You can move the switch upward to select the next programme or move it downward to select the previous programme.

Viewing Main Menu

- Menu screen cannot be displayed by using the control switch.

AV Mode

- Press the control switch consecutively until the source OSD is displayed on the screen.

Operation with the Remote Control

- The remote control of your TV is designed to control all the functions of the model you selected. The functions will be described in accordance with the menu system of your TV.

Volume Setting

- Press “**▲**” button to increase the volume. Press “**▼**” button to decrease the volume. A volume level scale (slider) will be displayed on the screen.

Programme Selection (Previous or Next Programme)

- Press **CH▼** button to select the previous programme.
- Press **CH▲** button to select the next programme.

Programme Selection (Direct Access)

- Press numeric buttons on the remote control to select programmes between 0 and 9. The TV will switch to the selected programme. To select programmes between, press the numeric buttons consecutively. When the pressing time is due for the second numeric button, only the first digit programme will be displayed. Press directly the programme number to reselect single digit programmes.

Viewing Electronic Programme Guide (EPG)

You can view the electronic programme guide (EPG) to view information about available programmes. To view the EPG menu please press EPG button on the remote control.

- Press “▼/▲” buttons to navigate through channels.
- Press “◀/▶” buttons to navigate through the programme list.
- EPG menu displays available information on all channels.
- Please note that event information is updated automatically. If there are no event information data available for channels, EPG will be displayed with blanks.



▼/▲/◀/▶ : Navigate

OK (Options): Views/records or sets timer for future programmes.

Blue button (Filter): Views filtering options.

INFO (Event Details): Displays the programmes in detail.

Green button: Programme schedule will be listed

Yellow button: Display EPG data in accordane with timeline schedule

● (RECORD): the TV will start to record the selected programme. You can press again to stop the recording.

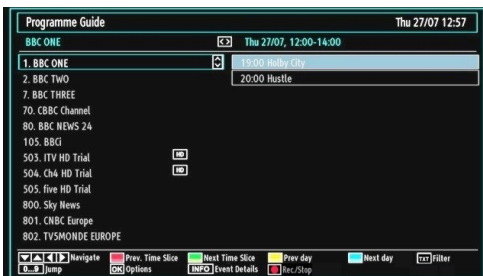

▼/▲/◀/▶ : Navigate

Red button (Prev Time Slice): Displays the programmes of previous time slice.

Green button (Next Time Slice): Displays the programmes of the next time slice.

Yellow button (Prev Day): Displays the programmes of previous day.

Blue button (Next day): Displays the programmes of the next day.

TXT button (Filter): Views filtering options.

Numeric buttons (Jump): Jumps to the preferred channel directly via numeric buttons.

OK (Options): Views/records or sets timer for future programmes.

INFO (Details): Displays the programmes in detail.

● (RECORD): the TV will start to record the selected programme. You can press again to stop the recording.



Red button (Prev Day): Displays the programmes of previous day.

Green button (Next day): Displays the programmes of the next day.

Yellow button (Zoom): Expands programme information.

Blue button (Filter): Views filtering options.

Numeric buttons (Jump): Jumps to the preferred channel directly via numeric buttons.

INFO (Details): Displays the programmes in detail.

OK (Options): Views/records or sets timer for future programmes.

Text (Search): Displays “Guide Search” menu.

SUBTTL: Press SUBTITLE button to view Select Genre menu. Using this feature, you can search the programme guide database in accordance with the genre. Info available in the programme guide will be searched and results matching your criteria will be listed.

SWAP(Now) : Shows the current programme.

● (RECORD): the TV will start to record the selected programme. You can press again to stop the recording.

Recording via EPG Screen

IMPORTANT: To record a programme, you should first connect a USB disk to your TV while the TV is switched off. You should then switch on the TV to enable recording feature. Otherwise, recording feature will not be available.

RECORD (RECORD): the TV will start to record the selected programme. You can press again to stop the recording.

Note: Switching to a different broadcast or source is not available during the recording.

◀◀ / ▶▶: Page left / Page right.

Programme Options

In EPG menu, press the OK button to enter the “Event Options” menu.

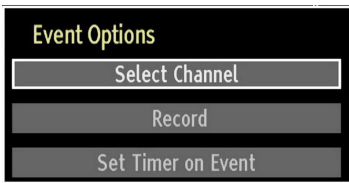

Select Channel

In EPG menu, using this option, you can switch to the selected channel.

Record / Delete Record Timer

IMPORTANT: To record a programme, you should first connect a USB disk to your TV while the TV is switched off. You should then switch on the TV to enable recording feature. Otherwise, recording feature will not be available.

- After you have selected a programme in EPG menu, press the **OK** button and an **Options** screen will be displayed. Select “**Record**” option and press the **OK** button. After this operation, a recording becomes set to the selected programme.
- To cancel an already set recording, highlight that programme and press the **OK** button and select the option “**Delete Rec. Timer**”. The recording will be cancelled.

Note: You cannot switch to any other channel or source while there is an active recording on the current channel.

Set Timer / Delete Timer

After you have selected a programme in EPG menu, press the **OK** button and an **Options** screen will be displayed. Select “**Set Timer on Event**” option and press **OK** button. You can set a timer for future programmes.

To cancel an already set reminder, highlight that programme and press the **OK** button. Then select “**Delete Timer**” option. The timer will be cancelled.

Note: It is not possible to record or set timer for two or more individual events at the same time interval.

Digital Teletext (** for UK only)

- Press the “**TXT**” button.
- The digital teletext information appears.
- Operate it with the coloured buttons, cursor buttons and **OK** button.

The operation method may differ depending on the contents of the digital teletext.

Follow the instructions displayed on digital teletext screen.

- When the “**TXT**” button is pressed, the TV returns to television broadcasting.
- With digital broadcasting (DVB-T), in addition to digital teletext broadcasting together with the normal broadcasting, there are also channels with just digital teletext broadcasting.
- The aspect ratio (picture shape) when watching a channel with just digital teletext broadcasting is the same as the aspect ratio of the picture viewed previously.
- When you press the “**TXT**” button again, the digital teletext screen will be displayed.

Analogue Teletext

Use of teletext and its functions are identical to the analogue text system. Please do refer to the “**TELETEXT**” explanations

First Time Installation

IMPORTANT: Ensure that the aerial or cable is connected and a Common Interface module is not inserted before switching on the TV for the first time installation.

- When the TV is operated for the first time, installation wizard will guide you through the process. First, language selection screen will be displayed:

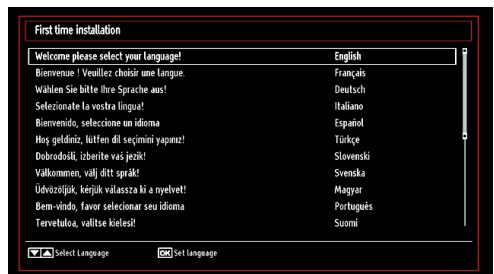

- Use “**▼**” or “**▲**” buttons to select your language and press **OK** button to set selected language and continue.

- After selecting the language, “Welcome!” screen will be displayed, requiring you to set **Country**, **Teletext Language** and **Scan Encrypted** options.

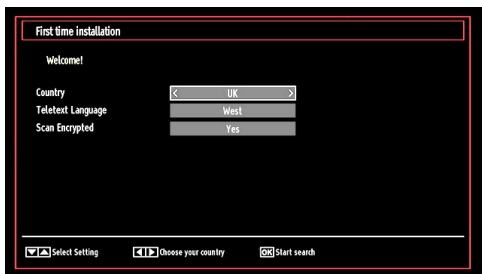

- By pressing “◀” or “▶” button, select the **country** you want to set and press “▼” button to highlight **Teletext Language** option. Use “◀” or “▶” button to select desired Teletext Language.
- Press “▼” button after setting Teletext Language option. **Scan Encrypted** will be then highlighted. You can set **Scan Encrypted** as **Yes** if you want to scan coded stations. Afterwards select the desired Teletext Language.
- Press **OK** button on the remote control to continue and the following message will be displayed on the screen:

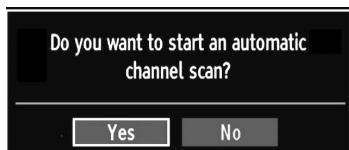

To select the “Yes” or “No” option, highlight the item by using “◀” or “▶” buttons and press **OK** button.

Afterwards the following OSD will be displayed on the screen and the TV will search for both digital and analogue TV broadcasts.

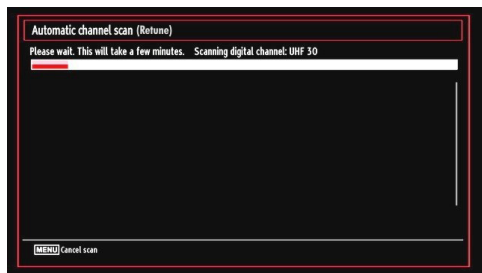

- Note: You can press “MENU” button to cancel.

End of the search process, “Choose Region” osd will be displayed on the screen (if any multiple region variants are detected). Please select country and region choice then press OK to continue.



- After all the available stations are stored, Channel List will be displayed on the screen. If you like the sort channels, according to the LCN, please select “Yes” and than press “OK”.

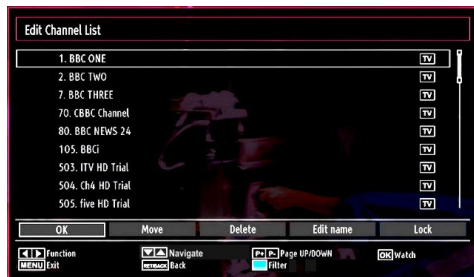

- Press **OK** button to quit channel list and watch TV.

Installation

Press **MENU** button on the remote control and select **Installation** by using “◀” or “▶” button. Press **OK** button and the following menu screen will be displayed.

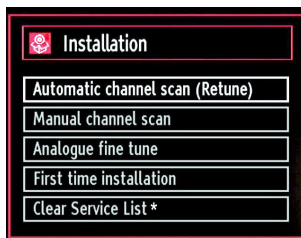

Select **Automatic Channel Scan (Retune)** by using “▼”/“▲” button and press **OK** button. **Automatic Channel Scan (Retune)** options will be displayed. You can select options by using “▼”/“▲” and **OK** buttons.

Auto Channel Scan (Retune) Menu Operation

Digital Aerial: Searches and stores aerial DVB stations.

Analogue: Searches and stores analogue stations.

Full: Searches and stores both analog and aerial DVB stations.

- Whenever you select an automatic search type and press **OK** button, a confirmation screen will appear on the screen. To start installation process, select **Yes**, to cancel select **No** by using “◀” or “▶” and **OK** button.
- After auto channel scan type is set and selected and confirmed, installation process will start and progress bar will move along. Press “**MENU**” button to cancel process. In such a case, located channels are not stored.

Manual Tuning

HINT: This feature can be used for direct broadcast entry.

- Select **Manual Channel Scan** from the Installation menu by using “▼”/“▲” and **OK** buttons. Manual Scan options screen will be displayed.
- Select the desired **Search Type** using “◀” or “▶” button. Manual search options will change accordingly. Use “▼”/“▲” button to highlight an item and then press “◀” or “▶” button to set an option. You can press “**MENU**” button to cancel.

Manual Search



In manual channel scan, the number of the multiplex or frequency are entered manually and only that multiplex or frequency are searched for the channels. After selecting search type as **Digital Aerial**, you can enter the multiplex or frequency number using the numeric buttons and press **OK** button to search.

Analogue Manual Search

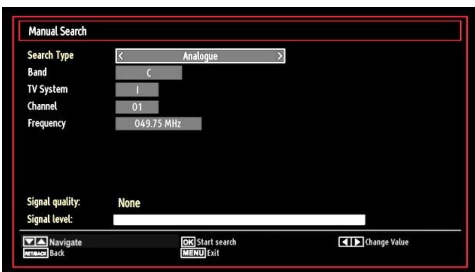

After selecting search type as analogue, you can use “▼”/“▲” button to highlight an item and then press “◀” or “▶” button to set an option.

Enter the channel number or frequency using the numeric buttons. You can then press **OK** button to search. When the channel is located, any new channels that are not on the list will be stored.

Analogue Fine Tune

- Select **Analogue Fine Tune** from the Installation menu by using “▼” or “▲” and **OK** buttons. Analogue fine tune screen will be displayed. Analogue Fine Tune feature will not be available if there are no analog channels, digital channels and external sources stored.
- Press **OK** button to proceed. Use “◀” or “▶” button to set Fine Tune. When finished, press **OK** button again.

Clear Service List (*)

(*) This setting is visible only when the Country option is set to Denmark, Sweden, Norway or Finland.

Use this setting to clear channels stored. Press “▼” or “▲” button to select Clear Service List and then press **OK**. The following OSD message will be displayed on the screen:

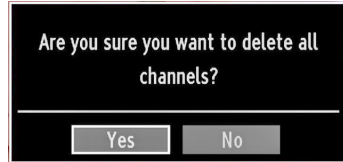

Press **OK** to cancel. Select **Yes** by pressing “◀” or “▶” button and press **OK** to delete all of the channels.

Managing Stations: Channel List

The TV sorts all stored stations in the Channel List. You can edit this channel list, set favourites or set active stations to be listed by using the Channel List options.

- Press **MENU** button to view main menu. Select Channel List item by using “◀” or “▶” button. Press **OK** to view menu contents.

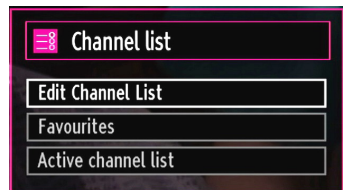

Select **Edit Channel List** to manage all stored channels. Use “◀” or “▶” and **OK** buttons to select Edit Channel List.

Operating the Channel List

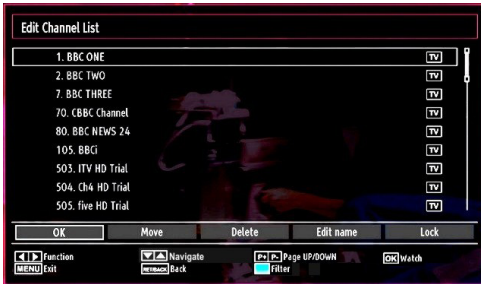

- Press “▼” or “▲” button to select the channel that will be processed. Press “◀” or “▶” button to select a function on Channel List menu.
- Use **CH▲** or **CH▼** buttons to move page up or down.
- Press **BLUE** button to view filtering options.
- Press **MENU** button to exit.

Moving a Channel

- First select the desired channel. Select Move option in the channel list and press **OK** button.
- Edit Number screen will be displayed. Enter the desired channel number by using the numeric buttons on the remote control. If there is a previously stored channel on that number, a warning screen will be displayed. Select Yes if you want to move the channel and press **OK**.
- Press **OK** button to process. Selected channel is now moved.

Deleting a Channel

You can press **GREEN** button to tag/untag all channels; **YELLOW** button to tag/untag channel.

- Select the channel that you want to delete and select **Delete** option. Press **OK** button to continue.
- A warning screen will appear. Select **YES** to delete, select **No** to cancel. Press **OK** button to continue.

Renaming a Channel

- Select the channel that you want to rename and select **Edit Name** option. Press **OK** button to continue.
- Pressing “◀” or “▶” button moves to the previous/next character. Pressing “▼” or “▲” button toggles the current character, i.e., ‘b’ character becomes ‘a’ by “▼” and ‘c’ by “▲”. Pressing the numeric buttons ‘0...9’ replaces the highlighted character with the characters printed above the button one by one as the button is pressed.
- When finished, press **OK** button to save. Press **MENU** to cancel.

Locking a Channel

You can press **GREEN** button to tag/untag all channels; **YELLOW** button to tag/untag a single channel.

- Select the channel that you want to lock and select **Lock** option. Press **OK** button to continue.
- You will be asked to enter parental control PIN. Default PIN is set as **0000**. Enter the PIN number.

Note: If the Country option is set to France, you can use 4725 as the default code.



- Press **OK** button when the desired channel is highlighted to lock/unlock the channel. Lock symbol will be displayed next to the selected channel.

Managing Stations: Favourites

You can create a list of favourite programmes.

- Press **MENU** button to view main menu. Select Channel List item by using “◀” or “▶” button. Press **OK** to view menu contents.
- Select **Favourites** to manage favourite list. Use “▼”/“▲” and **OK** buttons to select **Favourites**.
- You can set various channels as favourites so that only the favourite channels are navigated.

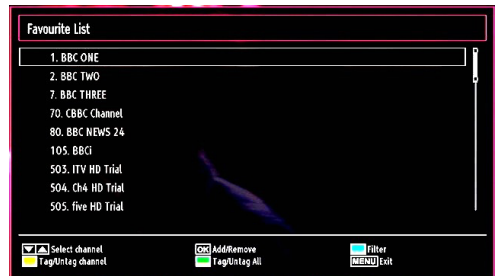

- Select a channel by using “▼” or “▲” button. Press **OK** button to add selected channel to favourites list. Press **OK** button again to remove.

Button Functions

- **OK**: Add/remove a station.
- **YELLOW**: Tag/untag a channel.
- **GREEN**: Tag/untag all channels.
- **BLUE**: Displays filtering options.

Managing Stations: Sorting Channel List

You can select broadcasts to be listed in the channel list. To display specific types of broadcast, you should use Active channel list setting.

Select Active channel list from the Channel list menu by using “◀” or “▶” button. Press **OK** button to continue.

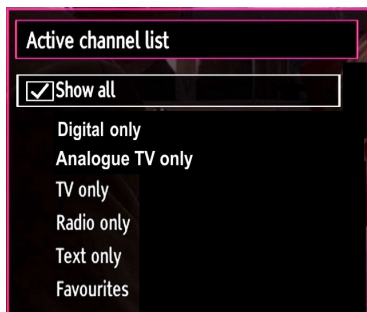

You can select a broadcast type option from the list by using “▼” / “▲” and **OK** buttons.

On-Screen Information

You can press **INFO** button to display on-screen information. Details of the station and current programme will be displayed on the information banner.



The information banner gives information on the channel selected and the programmes on it. The name of the channel is displayed, along with its channel list number.

Hint: Not all channels broadcast the programme data. If the name and time of the programme are not available, then information banner will be displayed with blanks.

If the selected channel is locked, you must enter the correct four-digit numeric code to view the channel (default code is **0000**). “Enter PIN” will be displayed on the screen.

Note: If the Country option is set to France, you can use 4725 as the default code.

Media Playback Using Media Browser

If the USB stick is not recognized after power off/on or First Time Installation, first, plug the USB device out and power off/on the TV set. Plug the USB device in again.

To display Media Browser window, press either “**MENU**” button on the remote control and then select Media Browser by pressing “◀” or “▶” button. Press **OK** button to continue. Media Browser menu options will be displayed.

Also, when you plug USB devices, media browser screen will be displayed automatically:

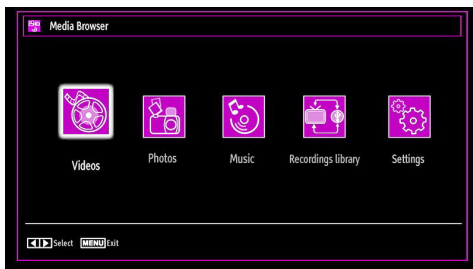

You can play music, picture and video files from the connected USB memory stick. Use “◀” or “▶” button to select Videos, Photos, Music, Recordings library or Settings.

Viewing Videos via USB



When you select Videos from the main options, available video files will be filtered and listed on this screen. You can use “▼” or “▲” button to select a video file and press **OK** button to play a video. If you select a subtitle file and press **OK** button, you can select or deselect that subtitle file. The following menu will be displayed while playing a video file:

Jump (Numeric buttons):The TV will jump to the file starting with the letter you input via the numeric buttons on your remote control.

Play This (OK button) : Plays the selected file.

▼ / ▲ : Navigate menu

Lang (Play Preview): Displays selected file in a small preview screen.

RED: Sorts files by name.

Play (▶ button) : Plays all media files starting with the selected one.

Yellow Button: Change viewing style

Loop/Shuffle (GREEN button): Press once to disable Loop. Press again to disable both Loop and Shuffle. Press once more to enable only Shuffle. Press again to enable all. You can follow the disabled functions with the change of the icons.

BLUE: Changes media options.

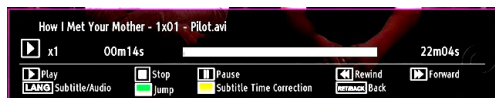

Play (▶ button): Starts the video playback.

Stop (■ button): Stops the video playback.

Pause (⏸ button): Pause the video playback.

Rewind (◀◀ button): Goes backward.

Forward (▶▶ button): Goes forward.

Subtitle/Audio (LANG. button): Sets subtitle/Audio.

Jump (GREEN button): Jumps to time. Use numeric buttons to type the desired time and press GREEN button again to proceed.

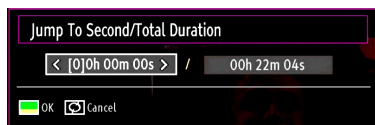

Yellow: Opens subtitle time correction menu.

Ret/Back: Back to previous menu.

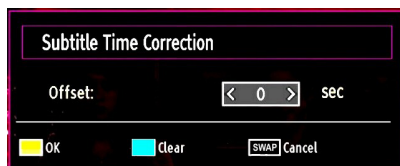

Press **OK** to confirm

Press **BLUE button** for clear

Press **SWAP (Exit)** button to switch back to previous menu.

Viewing Photos via USB

When you select Photos from the main options, available image files will be filtered and listed on this screen.



Jump (Numeric buttons): Jump to selected file using the numeric buttons.

OK: Views the selected picture in full screen.

▼/▲ : Navigate menu

Slideshow (▶ button): Starts the slideshow using all images.

GREEN button: Views images in thumbnails.

RED button: Sorts files by date.

Yellow Button: Change viewing style

BLUE: Changes media options.

Slideshow Options

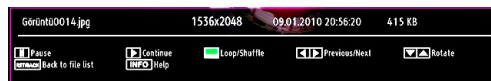

Pause (⏸ button) : Pauses the slideshow.

Continue (▶ button) : Continues the slideshow.

Loop/Shuffle (GREEN button): Press once to disable Loop. Press again to disable both Loop and Shuffle. Press once more to enable only Shuffle. Press again to enable all. You can follow the disabled functions with the change of the icons.

Previous/Next (Left/Right buttons): Jumps to previous or next file on slideshow.

Rotate (Up/Down buttons): Rotates the image using up/down buttons.

RETURN (Exit): Back to file list.

INFO: Displays help screen.

Playing Music via USB

When you select Music from the main options, available audio files will be filtered and listed on this screen.



▼ / ▲ : Navigate menu

Play (▶ button): Starts the playback.

Stop (■ button) : Stops playback.

Pause (⏸ button) : Pauses the selected playback.

RED button: Sorts files by Title,Artist or Album.

Loop/Shuffle (GREEN button): Press once to disable Loop. Press again to disable both Loop and Shuffle. Press once more to enable only Shuffle. Press again to enable all. You can follow the disabled functions with the change of the icons.

Note:

If you start the playback with the ▶ button and activate the [▶] symbol, the TV will play the next music/video file. The playback will proceed accordingly and when the end of the list is reached, it will be played again from the beginning (loop function).

If you start the playback with the OK button and activate the [▶] symbol, the same music or video file will be played in a loop (repeat function).

If you start the playback with ▶ or OK button and activate the [◀▶] symbol, music or video file will be played in a shuffle.

If you start the playback with ▶ or OK button and activate [▶], [◀▶] symbols, music or video file playback will continue randomly and the random playback will continue.

0..9 (Numeric buttons): The TV will jump to the file starting with the letter you input via the numeric buttons on your remote control.

Play This (OK button) : Plays the selected file.

Previous/Next (Left/Right buttons) : Jumps to previous or next file to play.

Yellow Button: Change viewing style

BLUE: Changes media options.

Note: If the Viewing Style is set to Folder in Media Browser Settings, Music folder will be displayed as

sorted and there is no need to sort files again by pressing FAV button.

INFO: Changes filter options.

Recordings Library

IMPORTANT: To view recordings library, you should first connect a USB disk to your TV while the TV is switched off. You should then switch on the TV to enable recording feature. Otherwise, recording feature will not be available.

To view the list of recordings, select “**Recordings Library**” and press the OK button. Recordings Library will then be displayed with available recordings.

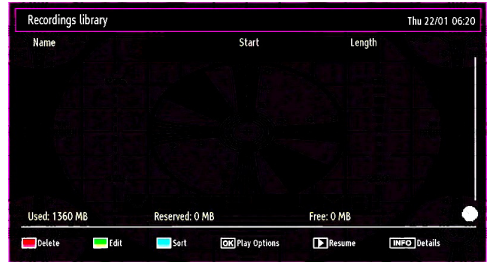

All the recordings are kept in a list in the recordings library.

RED button (Delete):Erases the selected recording.

GREEN button (Edit): Makes changes on the selected recording.

BLUE button (Sort): Changes the order of the recordings. You can select from a wide range of sorting options.

OK button: Activates play options menu:

- *Play from start:* Plays the recording from the beginning.
- *Resume:* Recommences the recordings.
- *Play from offset:* Specifies a playing point.

Note: Viewing main menu and menu items will not ve available during the playback.

▶ (Resume): Recommences the recordings.

INFO (Details): Displays the short extended programmes in detail.

Media Browser Settings

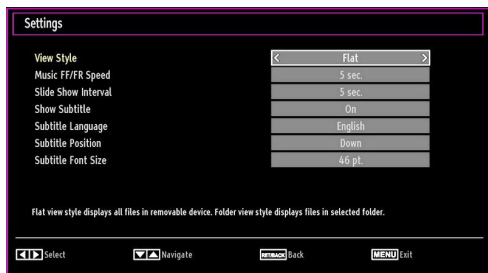

You can set your Media Browser preferences by using the Settings dialog. Press “▼” or “▲” button to highlight an item and use “◀” or “▶” button to set.

View Style: Sets default browsing mode.

Music FF/FR Speed: Sets forwarding/advancing speed.

Slide Show Interval: Sets slide show interval time.

Show Subtitle: Sets subtitle enabling preference.

Subtitle Language: Sets supported subtitle language.

Subtitle Position: Sets subtitle position as up or down.

Subtitle Font Size: Sets subtitle font size (max. 54pt).

Timeshift Recording

IMPORTANT: To record a programme, you should first connect a USB disk to your TV while the TV is switched off. You should then switch on the TV to enable recording feature. Otherwise, recording feature will not be available.

- Press **PAUSE** button while watching a broadcast for switching to timeshifting mode.
- In timeshifting mode, the programme is paused and simultaneously recorded to the connected USB disk (*). Press **PLAY** button again to watch the paused programme from the stopped moment.
- This playback is performed in x1 playback speed. You will see the timeshift gap between the real and the timeshifted programme in the info bar.
- Use **PREVIOUS/NEXT** buttons to move forward or backward on timeshift playback. When the timeshift is reached, timeshifting mode will be quitted and you will switch back to watching normal broadcast.
- Press **STOP** button to quit timeshifting mode.

(*) Simultaneous timeshifting recording's duration depends on your connected USB disk's file size and defined Max. Timeshift in the Recordings Configuration menu. See the section, “Recordings” for more information on setting Max. Timeshift.

Note: Switching to a different broadcast or source, and viewing main menu are not available during the timeshifting.

Lip Sync delay may occur during the timeshifting.

Instant Recording

IMPORTANT: To record a programme, you should first connect a USB disk to your TV while the TV is switched off. You should then switch on the TV to enable recording feature. Otherwise, recording feature will not be available.

- Press **RECORD** button to start recording an event instantly while watching a programme. The following OSD appears on the screen:

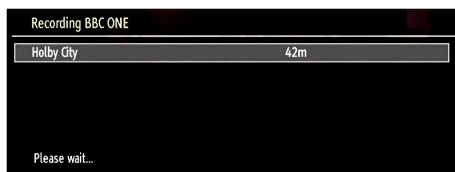

- Record OSD will then be displayed for a short time and the current event will be recorded.
- You can press **RECORD** button on the remote control again to record the next event on the EPG. In this case, OSD will display the programmed events for recording.

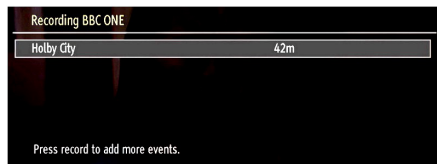

Press **STOP** button to cancel instant recording. The following OSD will be displayed:



Select Yes by using “◀” or “▶” / **OK** buttons to cancel instant recording.

Note: Switching to a different broadcast or source, and viewing Media Browser are not available during the recording.

Watching Recorded Programmes

In the main menu, use “◀” or “▶” buttons to select Media Browser. Highlight Recordings Library item by using “◀” or “▶” button and press OK button to enter. Recordings Library will then be displayed.

IMPORTANT: To view recordings library, you should first connect a USB disk to your TV while the TV is switched off. You should then switch on the TV to enable recording feature. Otherwise, recording feature will not be available.

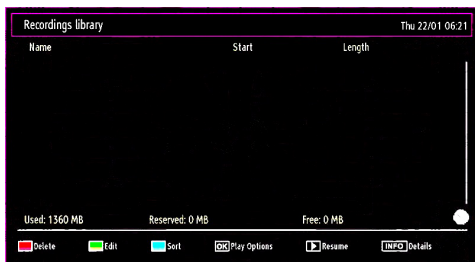

Select a recorded item from the list (if previously recorded) by using “▼”/“▲” button. Press OK button to view **Play Options**. Select an option by using “▼”/“▲” or OK buttons.

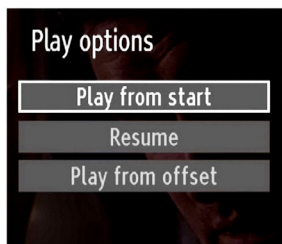

Available playback options:

- Play from start: Plays the recording from the beginning.
- Resume: Recommences the recordings.
- Play from offset: Specifies a playing point.

Note: Viewing main menu and menu items will not be available during the playback.

Press ■ (STOP) button to stop a playback (AND) and return to Recordings Library.

Slow Forward

If you press ■ (PAUSE) button while watching recorded programmes, slow forward feature will be available. You can use ▶▶ button to slow forward. Pressing ▶▶ button consecutively will change slow forwarding speed.

Changing Image Size: Picture Formats

- You can change the aspect ratio (image size) of the TV for viewing the picture in different zoom modes.
- Press **SCREEN** button repeatedly to change the image size. Available zoom modes are listed below.

Auto

When AUTO is selected, the aspect ratio of the screen is adjusted by the information provided by the selected source (if available).

The format being displayed in AUTO mode is completely independent of WSS information which could be included in the broadcast signal or the signal from an external device.

Note: Auto mode only will be available in HDMI, YPbPr and DTV sources.

16:9

This uniformly stretches the left and right sides of a normal picture (4:3 aspect ratio) to fill the wide TV screen.



- For 16:9 aspect ratio pictures that have been squeezed into a normal picture (4:3 aspect ratio), use the **16:9** mode to restore the picture to its original shape.

Subtitle

This zooms up the wide picture (16:9 aspect ratio) with subtitles to the full screen.



Note: You can shift to screen up or down by pressing “▼” / “▲” buttons while picture zoom is selected as *panaromic, 14:9 Zoom, Cinema or Subtitle*.

14:9

This zooms up the wide picture (14:9 aspect ratio) to the upper and lower limits of the screen.



14:9 Zoom



This option zooms to the 14:9 picture.

4:3

Use to view a normal picture (4:3 aspect ratio) as this is its original size.



Panoramic

This stretches the left and right sides of a normal picture (4:3 aspect ratio) to fill the screen, without making the picture appear unnatural.



The top and bottom of the picture are slightly cut off.

Cinema

This zooms up the wide picture (16:9 aspect ratio) to the full screen.



Configuring Picture Settings

You can use different picture settings in detail.

Press **MENU** button and select the Picture icon by using “◀” or “▶” button. Press **OK** button to view Picture Settings menu.

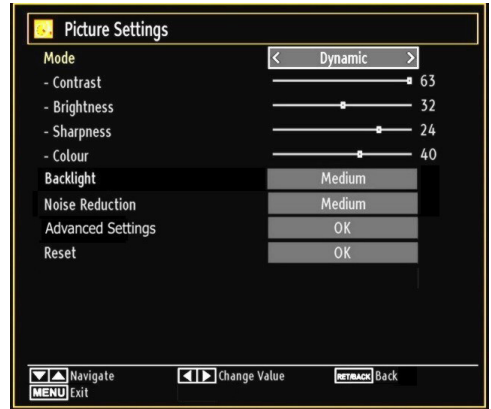

Operating Picture Settings Menu Items

- Press “▼” or “▲” button to highlight a menu item.
- Use “◀” or “▶” button to set an item.
- Press **MENU** button to exit.

Picture Settings Menu Items

Mode: For your viewing requirements, you can set the related mode option. Picture mode can be set to one of these options: **Cinema**, **Game**, **Dynamic** and **Natural**.

Contrast: Sets the lightness and darkness values of the screen.

Brightness: Sets the brightness value for the screen.

Sharpness: Sets the sharpness value for the objects displayed on the screen.

Colour: Sets the colour value, adjusting the colors.

Backlight (optional): This setting controls the backlight level and it can be set to Low, Medium, High and Auto.

Noise Reduction: If the broadcast signal is weak and the picture is noisy, use **Noise Reduction** setting to reduce the noise amount. Noise Reduction can be set to one of these options: **Low**, **Medium**, **High** or **Off**.

Advanced Settings:

- **Colour Temp:** Sets the desired colour tone. Setting **Cool** option gives white colours a slight blue stress. For normal colours, select **Normal** option. Setting **Warm** option gives white colours a slight red stress.

- **Picture Zoom:** Sets the picture size to **Auto, 16:9, Subtitle, 14:9**, 14:9 Zoom, **4:3, Panoramic** or **Cinema**.

- **HDMI True Black (optional):** While watching from HDMI source, this feature will be visible in the Picture Settings menu. You can use this feature to enhance blackness in the picture. You can set this feature as "On" for activating HDMI True Black mode.

- **Film Mode (optional):** Films are recorded at a different number of frames per second to normal television programmes. Press "▼" or "▲" buttons to select Film mode. Press "◀" or "▶" buttons to set this feature Auto or Off. Turn this feature to Auto when you are watching films to see the fast motion scenes clearly.

- **Colour Shift:** Adjust the desired colour tone.

Reset: Resets the picture settings to factory default settings.

While in VGA (PC) mode, some items in Picture menu will be unavailable. Instead, VGA mode settings will be added to the Picture Settings while in PC mode.

PC Picture Settings

For adjusting PC picture items, do the following:

Press "◀" or "▶" button to select Picture icon. Picture menu appears on the screen.

Contrast, Brightness, Colour, Colour Temp and Picture Zoom settings in this menu are identical to settings defined in TV picture menu under "Main Menu System".

Sound, Settings and Source settings are identical to the settings explained in main menu system.

PC Position: Select this to display PC position menu items.

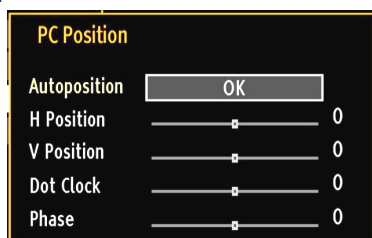

Autoposition: Automatically optimizes the display. Press **OK** to optimize.

H Position: This item shifts the image horizontally to right hand side or left hand side of the screen.

V Position: This item shifts the image vertically towards the top or bottom of the screen.

Dot Clock: Dot Clock adjustments correct the interference that appear as vertical banding in dot intensive presentations like spreadsheets or paragraphs or text in smaller fonts.

Phase: Depending on the resolution and scan frequency that you input to the TV set, you may see a hazy or noisy picture on the screen. In such a case you can use this item to get a clear picture by trial and error method.

Configuring Sound Settings

Sound settings can be configured according to your personal preferences.

Press **MENU** button and select the Sound icon by using "◀" or "▶" button. Press **OK** button to view Sound Settings menu.

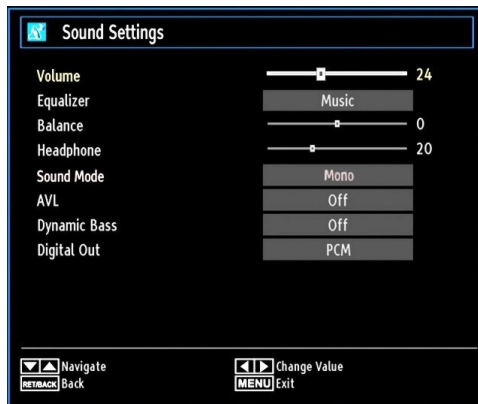

Operating Sound Settings Menu Items

- Press "▼" or "▲" button to highlight a menu item.
- Use "◀" or "▶" button to set an item.
- Press **MENU** button to exit.

Sound Settings Menu Items

Volume: Adjusts volume level.

Equalizer: Press **OK** button to view equalizer sub-menu.

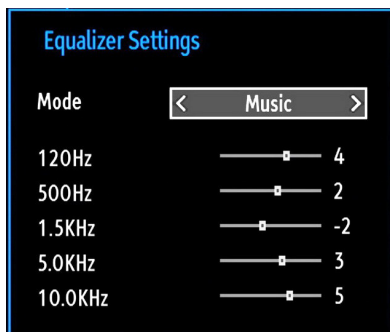

In equalizer menu, the preset can be changed to **Music, Movie, Speech, Flat, Classic** and **User**. Press the **MENU** button to return to the previous menu.

Configuring Your TV's Settings

Detailed settings can be configured to suit your personal preferences.

Press **MENU** button and select Settings icon by using “◀” or “▶” button. Press **OK** button to view Settings menu.

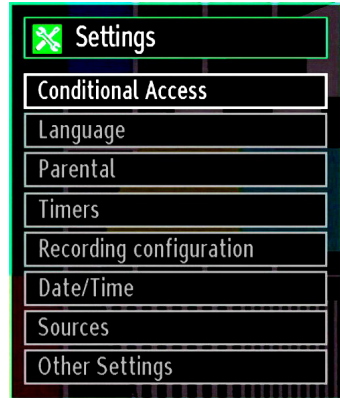

Operating Settings Menu Items

- Press “▼” or “▲” button to highlight a menu item.
- Press **OK** button to select an item.
- Press **MENU** button to exit.

Settings Menu Items

Conditional Access: Controls conditional access modules when available.

Language: Configures language settings.

Parental: Configures parental settings.

Timers: Sets timers for selected programmes.

Date/Time: Sets date and time.

Sources: Enables or disables selected source options.

Other Settings: Displays other setting options of the TV set.

Note: Equalizer menu settings can be changed manually only when the **Equalizer Mode** is in **User**.

Balance: This setting is used for emphasizing left or right speaker balance.

Headphone: Sets headphone volume.

Sound Mode: You can select Mono, Stereo, Dual I or Dual II mode, only if the selected channel supports that mode.

AVL: Automatic Volume Limiting (AVL) function sets the sound to obtain fixed output level between programmes (For instance, volume level of advertisements tend to be louder than programmes).

Dynamic Bass: Dynamic Bass is used to increase bass effect of the TV set.

Digital Out: Sets digital out audio type.

Using a Conditional Access Module

IMPORTANT: Insert or remove the CI module only when the TV is SWITCHED OFF.

- In order to watch certain digital channels, a conditional access module (CAM) can be necessary. This module must be inserted in the CI slot of your TV.
- Obtain the Conditional Access Module (CAM) and the viewing card by subscribing to a pay channel company, then insert those to the TV using the following procedure.
- Insert the CAM and then the viewing card to the slot that is located in the terminal cover at the rear side of the TV.
- The CAM should be correctly inserted, it is impossible to insert fully if reversed. The CAM or the TV terminal may be damaged if the CAM is forcefully inserted.

Connect the TV to the mains supply, switch on and then wait for few moments until the card is activated.

- When no module is inserted, “**No Common Interface module detected**” message appears on the screen.
- Refer to the module instruction manual for details of the settings.

Viewing Conditional Access Menu (*)

(*) These menu settings may change depending on the service provider.

Press **MENU** button and select the icon by using “◀” or “▶” button. Press **OK** button to view Settings menu. Use “▼” or “▲” button to highlight **Conditional Access** and press **OK** to view menu items.

Configuring Language Preferences

You can operate the TV’s language settings using this menu.

Press **MENU** button and select the Settings icon by using “◀” or “▶” button. Press **OK** button to view Settings menu. Use “▼” or “▲” button to highlight **Language** and press **OK** to continue:

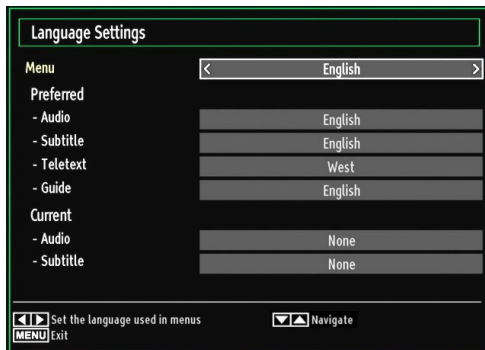

Use “▼” or “▲” button to set an item. Settings are stored automatically.

Menu: displays the system language.

Preferred

These settings will be used if available. Otherwise the current settings will be used.

- **Audio:** Sets the preferred audio language.
- **Subtitle:** Sets the subtitle language. Selected language will be seen in subtitles.
- **Teletext:** Sets teletext language.
- **Guide:** Sets the preferred Guide language.

Current (*)

(*) These settings can be changed if only the broadcaster supports. Otherwise, settings will not be available to be changed.

- **Audio:** Changes the audio language for the current channel.
- **Subtitle:** Sets the subtitle language for the current channel.

Note: If the Country option is set to Denmark, Sweden, Norway or Finland, the Language Settings menu will function as described below:

Language Settings



In the configuration menu, highlight the Language Settings item by pressing “▼” or “▲” buttons. Press OK and Language Settings submenu will be displayed on the screen:

Use “▼” or “▲” buttons to highlight the menu item that will be adjusted and then press “◀” or “▶” button to set.

Notes:

- System Language determines the on-screen menu language.
- Audio Language is used for selecting the soundtrack of a channels.
- Primary settings are the first priority when multiple choices are available on a broadcast. Secondary settings are the alternatives when the first options are not available.

Parental Control

To prohibit viewing of certain programmes, channels and menus can be locked by using the parental control system.

This function enables or disables the menu protection system and allows the PIN code to be changed.

Press **MENU** button and select the Settings icon by using “◀” or “▶” button. Press **OK** button to view Settings menu. Use “▼” or “▲” button to highlight **Parental** and press **OK** to continue:



To display parental lock menu options, PIN number should be entered. Factory default PIN number is **0000**.

Note: If the Country option is set to France, you can use 4725 as the default code.

After coding the correct PIN number, parental settings menu will be displayed:



Parental Settings Menu Operation

- Select an item by using “▼” or “▲” button.
- Use “◀” or “▶” button to set an item.
- Press **OK** button to view more options.

Menu Lock (optional): Menu lock setting enables or disables the menu access. You can disable access to the installation menu or the whole menu system.

Maturity Lock (optional): When set, this option gets the maturity information from the broadcast and if this maturity level is disabled, disables access to the broadcast.

Child Lock (optional): When Child Lock is set, the TV can only be controlled by the remote control. In this case the control panel buttons will not work. Hence, if one of those buttons is pressed, **Child Lock Is On** will be displayed on the screen when the menu screen is not visible.

Set PIN: Defines a new PIN number. Use numeric buttons to enter a new pin number. You will need to code your new pin a second time for verification purposes.

IMPORTANT: The factory default pin number is **0000**, if you change the pin number make sure you write it down and keep it safe.

Note: If the Country option is set to France, you can use 4725 as the default code.

Timers

To view Timers menu, press **MENU** button and select Settings icon by using “◀” or “▶” button. Press **OK** button to view Settings menu. Use “▼” or “▲” button to highlight Timers and press **OK** to continue:

Setting Sleep Timer

This setting is used for setting the TV to turn off after a certain time.

- Highlight Sleep Timer by using “▼” or “▲” button.
- Use “◀” or “▶” button to set. The timer can be programmed between **Off** and **2.00** hours (120 minutes) in steps of 30 minutes.

Setting Programme Timers

You can set programme timers for a particular programme using this feature.

Press “▼” button to set timers on an event. Programme timer function buttons will be displayed on the screen.

Adding a Timer

- Press **YELLOW** button on the remote control to add a timer. The following menu appears on the screen:

Channel: Changes network type by using “◀” or “▶”.

Timer Type: You can select timer type as Record or Timer.

Date: Enter a date using the numeric buttons.

Start: Enter a starting time using the numeric buttons.

End: Enter an ending time using the numeric buttons.

Duration: Displays duration between the starting and ending time.

Repeat: Sets a timer to be repeated as Once, Daily or Weekly. Use “◀” or “▶” buttons to select an option.

Repeat: Sets a timer to be repeated as Once, Daily or Weekly. Use “◀” or “▶” buttons to select an option.

Change/Delete: Sets the change/delete permission.

Playback: Sets the playback permission and parental settings.

- Press **GREEN** button to save the timer. Press **RED** button to cancel.

Editing a Timer

- Select the timer you want to edit by pressing “▼” or “▲” button.

- Press **GREEN** button. Edit Timer menu screen will be displayed.

- When finished with editing, press **GREEN** button to save. You can press **MENU** button to cancel.

Deleting a Timer

- Select the timer you want to delete by pressing “▼” or “▲” button.

- Press **RED** button.

- Select **YES** by using “◀” or “▶” buttons to delete the timer. Select **NO** to cancel.

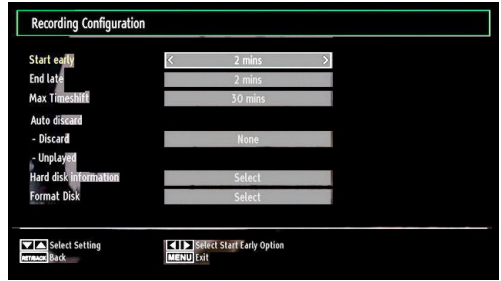

The following options are available for adjustments:

Start Early (*)

You set recording timer's starting time to start earlier by using this setting.

() Available only for EU country options.*

End Late (*)

You set recording timer's end time to end later by using this settings.

() Available only for EU country options.*

Max Timeshift

This setting allows you to set the maximum time allowed for timeshifting. Duration options are approximate and can change accordingly, depending on the broadcast received.

Format Disk

IMPORTANT: Note that ALL the data stored on the USB disk will be lost and then the disk format will be converted to FAT32 if you activate this feature.

- If you want to delete all files on the connected USB hard disk drive or memory stick, you can use Format Disk option.

- Also, if your USB disk malfunctions, you can try formatting the USB disk. In most cases formatting the USB disk will restore normal operation; however, ALL the data stored on the USB disk will be lost in such a case.

- Press **OK** button while the Format Disk option is highlighted. A menu will appear on the screen, requiring you to enter a pin number. If you have not changed the pin number, the factory default is 0000. After you enter the pin, a pop-up menu appears on the screen to ensure that the hard disk should be formatted, select “YES” and press **OK** to format the hard disk. Select “NO” and press **OK** to cancel. Ensure you back up important recordings before you format the USB disk unit.

Hard Disk Info

To view the details about the USB disk, highlight Hard Disk Info by using “▼” or “▲” key and press **OK**. USB disk information will be displayed

Recording Configuration

Select Recording Configuration item in the Settings menu to configure recording settings. The following menu is displayed for recording configuration.

Configuring Date/Time Settings

Select **Date/Time** in the Settings menu to configure Date/Time settings. Press **OK** button.

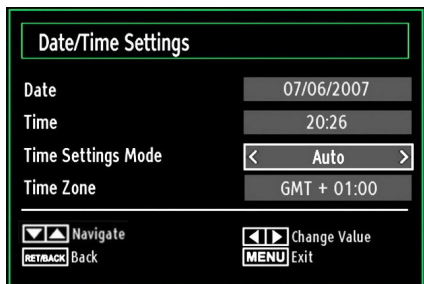

- Use “▼” or “▲” buttons to highlight **Date/Time**.

Date, Time, Time Settings Mode and Time Zone Setting will be available.

Use “▲” or “▼” buttons to highlight the Time Settings Mode. Time Settings Mode is set using “◀” or “▶” buttons. It can be set to AUTO or MANUAL.

When AUTO is selected, Date/Time and Time Zone options will not be available to be set. If MANUAL option is selected as the Time Zone can be altered:

- By pressing “▲” or “▼” buttons select Time Zone.

Use “◀” or “▶” buttons to change the Time Zone between GMT-12 or GMT+12. Date/Time on the top of the menu list will then change according to the selected Time Zone.

- Changes are automatically stored. Press **MENU** to exit.

Configuring Source Settings

You can enable or disable selected source options. The TV will not switch to the disabled source options when **SOURCE** button is pressed.

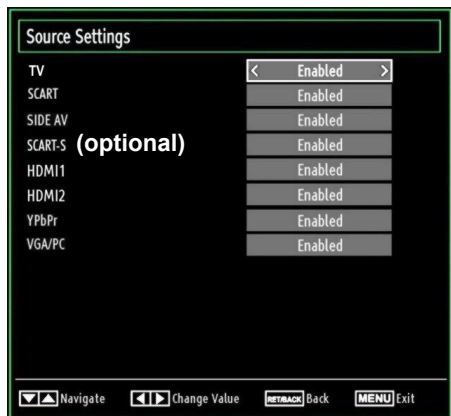

- Select **Sources** in the Settings menu and press **OK** button.
- Press “▼” or “▲” buttons to select a source.
- Use “◀” or “▶” button to enable or disable the selected source. Changes are automatically stored.

Note: YPbPr mode can be used only when you connect a device that has a YPbPr output through the PC input with YPbPr to PC cable (not supplied).

Configuring Other Settings

To view general configuration preferences, select **Other Settings** in the Settings menu and press **OK** button.

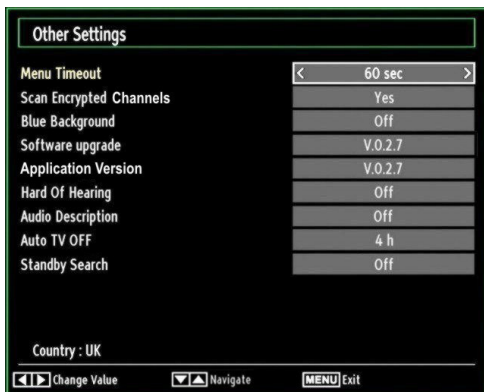

Operation

- Press “▼” or “▲” buttons to select an item.
- Use “◀” or “▶” button to set an option.
- Press **OK** button to view a sub-menu.

Menu Timeout: Changes timeout duration for menu screens.

Scan Encrypted: When this setting is on, search process will locate the encrypted channels as well. If it is set as **Off**, encrypted channels will not be located in automatic search or manual search.

Blue Background (Optional): Activates or deactivates blue background system when the signal is weak or absent.

Software Upgrade: To ensure that your TV always has the most update information, you can use this setting. In order for the proper operation, please ensure that the TV is set to standby mode.

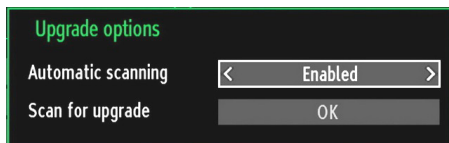

You can enable or disable automatic upgrade by setting **Automatic Scanning** option.

You can manually search for new software by selecting **Scan for upgrade**.

Application version: Displays the current application version.

Hard of Hearing: If the broadcaster enables any special signal concerning the audio, you can set this setting as On to receive such signals.

Audio Description: Audio description refers to an additional narration track for blind and visually impaired viewers of visual media, including television and movies. The description narrator talks through the presentation, describing what is happening on the screen during the natural pauses in the audio (and sometimes during dialogue, if deemed necessary). You can use this feature, only if the broadcaster supports that additional narration track.



Auto TV Off: You can set the timeout value of auto off feature. After the timeout value is reached and the TV is not operated for selected time, the TV will go off.

Standby Search (optional): Use “▼” or “▲” button to select Standby Search and then press “◀” or “▶” button to set this setting as On or Off. If you change Standby Search to Off, this function will be unavailable. To use Standby search please make sure that you select Standby Search as On.

If the Standby Search is set to On, when the TV is in standby mode, available broadcasts will be searched. If the TV locates any new or missing broadcasts, a menu screen will be displayed, asking you whether or not to execute these changes.

Other Features

Displaying TV Information: Programme Number, Programme Name, Sound Indicator, time, teletext, channel type and resolution information is displayed on the screen when a new programme is entered or “**INFO**” button is pressed.

Mute Function: Press “” button to disable sound. Mute indicator will be displayed in the upper side of the screen. To cancel mute, there are two alternatives; the first one is pressing the “” button and the second one is increasing the volume level.

Picture Mode Selection: By pressing **PRESETS** button, you can change **Picture Mode** settings in accordance with your viewing requirements. Available options are Dynamic, Natural, Cinema and Game.

Displaying Subtitles: You can enable subtitles by pressing the **SUBTITLE** button of the remote control. Press **SUBTITLE** button again to disable subtitle function.

If “**Subtitle**” is **On**, pressing the “” button causes the following warning message display on the screen (** for UK only)

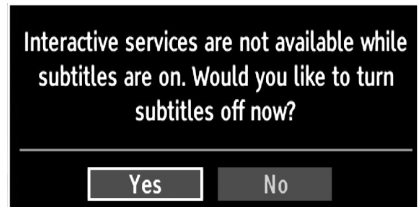

Teletext

Teletext system transmits information such as news, sports and weather on your TV. Note that is the signal degrades, for example in poor/adverse weather conditions, some text errors may occur or the teletext mode may be aborted.

Teletext function buttons are listed below:

“TXT” Teletext / Mix : Activates teletext mode when pressed once. Press again to place the teletext screen over the programme (mix). Pressing again will quit the teletext mode.

“RETURN” Index: Selects the teletext index page.

“INFO”Reveal: Shows hidden information (e.g. solutions of games).

“OK” Hold: Holds a text page when convenient. Press again to resume.

“◀/▶” Subcode Pages : Selects subcode pages if available when the teletext is activated.

CH▲ or CH▼ and numbers (0-9): Press to select a page.

Note: Most TV stations use code 100 for their index pages.

Coloured Buttons (RED/GREEN/YELLOW/BLUE)

Your TV supports both **FASTTEXT** and **TOP text** systems. When these systems are available, the pages are divided into groups or topics. When **FASTTEXT** system is available, sections in a teletext page will become colour-coded and can be selected by pressing the coloured buttons. Press a coloured button that corresponds to with your needs. The coloured writings will appear, showing you which coloured buttons to use when **TOP text** transmission is present. Pressing “▼” or “▲” commands will request the next or previous page respectively.

Tips

Screen Care: Clean the screen with a slightly damp, soft cloth. Do not use abrasive solvents as they may damage the coating layer of the TV screen. For your safety, unplug the mains plug when cleaning the set. When moving the TV, hold it properly from the bottom part.

Image Persistence: Please note that ghosting may occur while displaying a persistent image. LCD TVs' image persistence may disappear after a short time. Try turning off the TV for a while.

To avoid this, do not leave the screen in still picture for extended periods.

No Power: If your TV system has no power, please check the main power cable and connection to the mains socket outlet.

Poor Picture: Have you selected the correct TV system? Is your TV set or house aerial located too close to a non-earthed audio equipment or neon lights, etc.? Mountains or high buildings can cause double pictures or ghost images. Sometimes you can improve the picture quality by changing the direction of the aerial. Is the picture or teletext unrecognisable? Check if you have entered the correct frequency. Please retune the channels. The picture quality may degrade when two peripherals are connected to the TV at the same time. In such a case, disconnect one of the peripherals.

No Picture: Is the aerial connected properly? Are the plugs connected tightly to the aerial socket? Is the aerial cable damaged? Are suitable plugs used to connect the aerial? If you are in doubt, consult your dealer. No Picture means that your TV is not receiving a transmission. Have you selected the correct button on the remote control? Try once more. Also make sure the correct input source has been selected.

Sound: You can not hear any sound. Did you perhaps interrupt the sound, pressing the  button? Sound is coming from only one of the speakers. Is the balance set to one extreme? See **Sound Menu**.

Remote Control: Your TV no longer responds to the remote control. Perhaps the batteries are exhausted. If you can still use the local buttons on the TV.

Input Sources: If you cannot select an input source, it is possible that no device is connected. Check the AV cables and connections if you have tried to connect a device.

Recording Unavailable: To record a programme, you should first connect a USB disk to your TV while the TV is switched off. You should then switch on the TV to enable recording feature. Otherwise, recording feature will not be available. If you cannot perform recording, try switching off the TV and then re-inserting the USB device while the TV is switched off.

USB Is too Slow: If “USB is too slow” message is displayed on the screen while starting a recording, try restarting the recording. If you still get the same error, it is possible that your USB disk does not meet the speed requirements. Try connecting another USB disk.

Appendix A: PC Input Typical Display Modes

The display has a maximum resolution of 1920 x 1200. The following table is an illustration of some of the typical video display modes. Your TV may not support different resolutions. Supported resolution modes are listed below. If you switch your PC to an unsupported mode, a warning OSD will appear on the screen.

Index	Resolution	Frequency
1	640x350	85 Hz
2	640x400	70 Hz
3	640x480	60Hz-66Hz-72Hz -75Hz-85Hz
4	800x600	56Hz-60Hz-70Hz-72Hz -75Hz-85Hz
5	832x624	75 Hz
6	1024x768	60Hz-66Hz-70Hz-72Hz -75Hz
7	1152x864	60Hz-70Hz-75Hz -85 Hz
8	1280x768	60 HzA
9	1280x768	60 HzB
10	1280x768	75Hz-85Hz
11	1280x960	60Hz-75Hz-85Hz
12	1280x1024	60Hz-75Hz-85Hz
13	1360x768	60 Hz
14	1400x1050	60 HzA
15	1400x1050	60 HzB
16	1400x1050	75Hz-85Hz
17	1400x900	65Hz-75Hz
18	1600x1200	60 Hz
19	1680x1050	60 Hz
20	1920x1080	60 HzA
21	1920x1080	60 HzB
22	1920x1200	60HzA
23	1920x1200	60Hz

Appendix B: AV and HDMI Signal Compatibility (Input Signal Types)

Source	Supported Signals		Available
EXT (SCART)	PAL 50/60		O
	NTSC 60		O
	RGB 50		O
	RGB 60		O
Side AV	PAL 50/60		O
	NTSC 60		O
YPbPr	480I	60Hz	O
	480P	60Hz	O
	576I	50Hz	O
	576P	50Hz	O
	720P	50Hz	O
	720P	60Hz	O
	1080I	50Hz	O
	1080I	60Hz	O
	1080P	50Hz	O
	1080P	60Hz	O
HDMI1 HDMI2	480I	60Hz	O
	480P	60Hz	O
	576I	50Hz	O
	576P	50Hz	O
	720P	50Hz	O
	720P	60Hz	O
	1080I	50Hz	O
	1080I	60Hz	O
	1080P	24Hz	O
	1080P	25Hz	O
	1080P	30Hz	O
	1080P	50Hz	O
	1080P	60Hz	O

(X: Not Available, O: Available)

In some cases a signal on the LCD TV may not be displayed properly. The problem may be an inconsistency with standards from the source equipment (DVD, Set-top box, etc.). If you do experience such a problem please contact your dealer and also the manufacturer of the source equipment.

Appendix C: Supported DVI Resolutions

When connecting devices to your TV's connectors by using DVI to HDMI cables (not supplied), you can refer to the following resolution information.

Index	Resolution	Frequency
1	640x400	70Hz
2	640x480	60Hz-66Hz-72Hz-75Hz
3	800x600	56Hz-60Hz-70Hz-72Hz-75Hz
4	832x624	75 Hz
5	1024x768	60Hz-66Hz-70Hz-72Hz-75Hz
6	1152x864	60Hz-70Hz-75Hz
7	1152x870	75Hz
8	1280x768	60 HzA
9	1280x768	60 HzB
10	1280x768	75Hz
11	1280x960	60Hz-75Hz
12	1280x1024	60Hz-75Hz
13	1360x768	60 Hz
14	1400x1050	60 HzA
15	1400x1050	60 HzB
16	1400x1050	75Hz
17	1400x900	65Hz-75Hz
18	1600x1200	60 Hz
19	1680x1050	60 Hz
20	1920x1080	60 HzA
21	1920x1080	60 HzB
22	1920x1200	60HzA
23	1920x1200	60Hz
24	480i-480p	60Hz
25	576i-576p	50Hz

Appendix D: Software Upgrade

- Your TV is capable of finding and updating new software upgrades over broadcast channels.
- For broadcast channels search, TV looks the available channels stored in your settings. So before software upgrade search, it is advised to auto search and update all available channels.

1) Software upgrade search via user interface

- It is possible manually to check if there is a new software upgrade for your TV set.
- Simply navigate on your main menu. Choose **Settings** and select **Other Settings** menu. In **Other Settings** menu navigate on to the **Software Upgrade** item and press **OK** button to open **Upgrade Options** menu.
- In **Upgrade Options** menu select **Scan for upgrade** and press **OK** button.
- If a new upgrade is found, it starts to download the upgrade. A progress bar indicates the remaining download progress. When download completes with success a message is displayed for reboot to activate new software. Press **OK** to continue with the reboot operation.

2) 3.AM search and upgrade mode

- If **Automatic scanning** in **Upgrade Options** menu is enabled, TV wakes up at 03:00 and searches broadcast channels for new software upgrade. If new software is found and downloaded successfully, with next power up TV opens with new software version.

Note on reboot operation: *Reboot is the last step in software upgrade operation if download of new software is finished successfully. During reboot TV makes final initializations. In reboot sequence panel power is closed and front led indicates the activity with blinking. Around 5 minutes later TV restarts with new software activated.*

- If your TV fails to restart in 10 minutes, unplug power for 10 minutes and re-plug again. TV should open with new software safely. If you still can not get TV working, please kindly repeat unplug and plug sequence a few times more. If your set still can not operate, please call the service personnel to fix the problem for you.

Caution: *While led is blinking during reboot do not unplug your TV's power. Doing this may cause your TV not to re-open again and can only be fixed by service personnel.*

Appendix E : Supported File Formats for USB Mode

Media	File Extension	Format		Remarks
		Video	Audio	(Maximum resolution/Bit rate etc.)
Movie	.mpg, .mpeg	MPEG1, 2	MPEG Layer 1/2/3	MAX 1920x1080 @ 30P 20Mbit/sec
	.dat	MPEG1, 2	MPEG2	
	.vob	MPEG2		
	.avi	MPEG2	PCM/MP3	MAX 1920x1080 @ 30P 20Mbit/sec
Xvid 1.00, Xvid 1.01, Xvid 1.02, Xvid 1.03, Xvid 1.10-beta1/2		PCM		
Music	.mp3	-	MPEG 1 Layer 1 / 2 (MP3)	32Kbps ~ 320Kbps(Bit rate) 32KHz ~ 48KHz(Sampling rate)
Photo	.jpg .jpeg	Baseline JPEG		max WxH = 15360x8640 4147200bytes
		Progressive JPEG		max WxH = 1024x768 6291456bytes
	.bmp	-		max WxH = 9600x6400 3840000bytes
Subtitle	.sub	-		-
	.srt	-		

Specifications

TV BROADCASTING

PAL/SECAM B/G D/K K' I/I' L/L'

RECEIVING CHANNELS

VHF (BAND I/III)

UHF (BAND U)

HYPERBAND

NUMBER OF PRESET CHANNELS

1000

CHANNEL INDICATOR

On Screen Display

RF AERIAL INPUT

75 Ohm (unbalanced)

OPERATING VOLTAGE

220-240V AC, 50 Hz.

AUDIO

German + Nicam Stereo

AUDIO OUTPUT POWER ($W_{RMS.}$) (10% THD)

2 x 2,5

POWER CONSUMPTION (W)

55 W (max)

PANEL

16:9 display, 22" Screen Size

DIMENSIONS (mm)

DxLxH (With foot): 117 x 532 x376

Weight (Kg):4,70

DxLxH (Without foot): 60 x 532 x 347

Weight (Kg): 4,55

Digital Reception DVB-T	MHEG-5 ENGINE compliant with ISO/IEC 13522-5 UK engine Profile 1	for UK
	Object carousel support compliant with ISO/IEC 135818-6 and UK DTT profile	
	Frequency range: 474-850 MHz for UK models	
	170-862 MHz for EU models	
	Transmission standard: DVB-T. MPEG-2	
	Demodulation: COFDM with 2K/8K FFT mode	
	FEC: all DVB modes	
	Video: MP@ML, PAL, 4:3/16:9	
	Audio: MPEG Layer I&II 32/44.148kHz.	

