



**MODE D'EMPLOI  
OPERATING INSTRUCTIONS**

**A22AC2201 MK2**

**TÉLÉVISEUR COULEUR AVEC TÉLÉCOMMANDE  
COLOUR TELEVISION WITH REMOTE CONTROL**

# Table des matières

Contenu du carton.....	2	Télétexte numérique (** seulement pour le Royaume-Uni).....	15
Caractéristiques.....	2	Télétexte Analogique.....	15
Préparation.....	2	Écran grand format.....	15
Précautions de sécurité.....	3	Système de menu IDTV.....	16
Source d'alimentation.....	3	Liste des chaînes.....	16
Cordon d'alimentation.....	3	Enregistrement des minuterics.....	17
Humidité et eau.....	3	Minuterics.....	19
Nettoyage.....	3	Bibliothèque des enregistrements.....	19
Chaleur et flammes.....	3	Accès conditionnel.....	19
Foudre.....	3	Réglage TV.....	20
Pièces de rechange.....	3	Réglage.....	20
Maintenance.....	3	Navigateur média.....	25
Mise au rebut.....	3	Lecture de fichiers MP3.....	25
Informations à l'attention des utilisateurs des pays de l'Union européenne.....	3	Affichage des fichiers JPG.....	25
Débranchement de l'appareil.....	4	Options de diaporama.....	26
Volume du casque.....	4	Lecture Vidéo.....	26
Installation.....	4	Enregistrements.....	26
Écran LCD.....	4	Réglages du navigateur média.....	26
Avertissement.....	4	Système de menu de télévision analogique.....	27
Branchement à un système de distribution de télévision (télévision par câble, etc.) à partir d'un tuner.....	4	Menu Image.....	27
Vue d'ensemble de la télécommande.....	5	Menu Son.....	28
TV LCD et boutons de commande.....	6	Menu Option.....	28
Affichage des branchements – Connecteurs arrière.....	6	Menu Source.....	31
Affichage des branchements - Connecteurs latéraux.....	7	Système de menu du mode PC.....	31
Alimentation électrique.....	7	Menu Position du PC.....	31
Branchement de l'antenne.....	7	Affichage des informations TV.....	32
Branchement de l'USB.....	8	Fonction Muet.....	32
Connexion du disque USB.....	8	Sélection du mode Image.....	32
Enregistrement de programmes.....	8	Arrêt sur image.....	32
Connexion du téléviseur LCD à un PC.....	9	Modes Zoom.....	32
Connexion du téléviseur à un lecteur de DVD.....	9	Auto.....	33
Utilisation des connecteurs AV latéraux.....	10	16:9.....	33
Connexion d'un autre appareil via PériTel.....	10	4:3.....	33
Insertion des piles dans la télécommande.....	10	Panoramique.....	33
Mise sous/hors tension du téléviseur.....	10	14:9.....	33
Mise sous tension du téléviseur.....	10	Cinéma.....	33
Éteindre le téléviseur.....	10	Sous-titre.....	33
Sélection d'entrée.....	11	Zoom.....	33
Opérations de Base.....	11	Télétexte.....	33
Utilisation des boutons du téléviseur.....	11	Conseils.....	34
Utilisation des touches de la télécommande.....	11	Persistance d'image.....	34
Réglages initiaux.....	12	Pas d'alimentation.....	34
Fonctionnement général.....	12	Enregistrement non disponible.....	34
Décalage temporel.....	13	Le périphérique USB est trop lent.....	34
Enregistrement instantané.....	13	Mauvaise qualité d'image.....	34
Regarder les programmes enregistrés.....	13	Aucune image.....	34
Ralentir avant.....	14	Sound.....	34
Guide électronique de programmes (EPG).....	14	Télécommande.....	34
Options du programme.....	14	Sources d'entrée.....	34
Affichage des sous-titres.....	15	Annexe A : Modes d'affichage typiques d'une entrée de PC.....	35
		Annexe B : Compatibilité des signaux AV et HDMI (types de signal d'entrée).....	36
		Annexe C : Formats de fichier pris en charge pour le mode USB.....	37
		Spécifications.....	38

## Contenu du carton

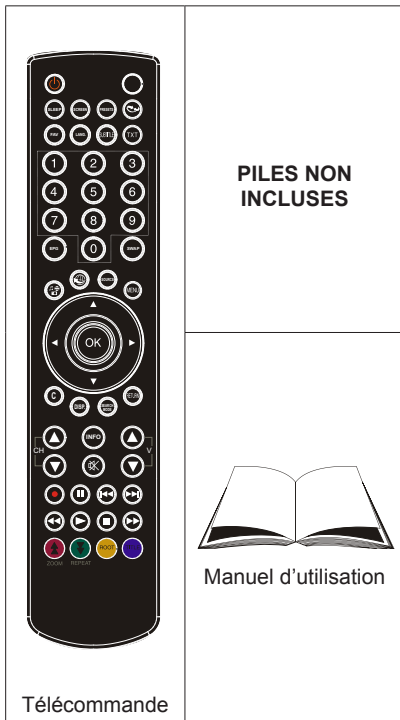

**Remarque:** Vous devez vérifier les accessoires après avoir acheté l'appareil. Assurez-vous que chaque accessoire est inclus.

## Caractéristiques

- Télévision LCD couleur avec télécommande.
- TV digitale entièrement intégrée (DVB-T).
- Prise HDMI pour vidéo et audio numériques. Ce branchement est également conçu pour accepter des signaux haute définition.
- Entrée USB.
- Enregistrement de programmes.
- 200 programmes VHF, UHF (analogiques).
- 500 programmes pour le mode numérique (IDTV).
- Menu de paramétrage OSD.
- Prise péritel pour appareils externes (appareil vidéo, jeu vidéo, appareil audio, etc.).
- Système de son stéréo.
- Télétexte, Fastext, TOP text.
- Branchement du casque.
- Système d'auto programmation.
- Réglage manuel vers l'avant ou vers l'arrière.
- Arrêt programmé.
- Verrouillage parental.

- Coupure du son automatique quand il n'y a aucune transmission.
- Lecture NTSC.
- AVL (Limitation Automatique du Volume).
- Lorsqu'aucun signal valide n'est détecté, le téléviseur passe automatiquement en mode veille après 5 minutes.
- PLL (Recherche de Fréquence).
- Entrée PC.
- Plug&Play (branchement et utilisation instantanée) pour Windows 98, ME, 2000, XP, Vista, Windows 7.
- Mode Jeux (en option).

## Introduction

Merci d'avoir choisi cet appareil. Ce manuel vous guidera pour une utilisation appropriée de votre téléviseur. Lisez-le minutieusement avant de procéder à l'utilisation de votre appareil.



Veuillez le conserver dans un endroit sûr car vous pourrez à nouveau en avoir besoin.

Le présent appareil a été conçu pour recevoir et afficher les programmes de télévision. Les différentes options de connexion offrent une possibilité supplémentaire pour la réception et l'affichage des sources disponibles (récepteur, lecteur de DVD, enregistreur de DVD, magnétoscope, PC, etc.) Le fonctionnement de cet appareil doit se faire uniquement à l'abri de l'humidité. Il a été fabriqué exclusivement pour être utilisé à titre privé et ne peut par conséquent être utilisé ni à titre commercial, ni à titre industriel. Toute utilisation non prévue ou toute modification non autorisée annule de fait la garantie. Le fait de faire fonctionner votre téléviseur LCD dans des conditions ambiantes extrêmes peut l'endommager.

## Préparation

Pour la ventilation, laissez un espace d'au moins 10 cm autour du poste. Pour éviter toute panne ou situation périlleuse, ne placez aucun objet au-dessus du poste.

Utilisez cet appareil sous des climats modérés.

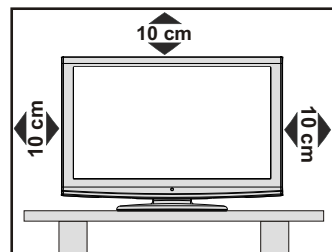

## Précautions de sécurité

**Lisez les consignes de sécurité recommandées ci-après pour votre sécurité.**

### Source d'alimentation

Ce téléviseur ne doit fonctionner qu'à partir d'une prise de courant 220-240 V AC, 50 Hz. Assurez-vous de sélectionner la tension appropriée pour votre convenance.

### Cordon d'alimentation

Ne placez pas l'appareil, ou une pièce de mobilier, etc. sur le cordon d'alimentation (alimentation secteur); évitez tout pincement du cordon. Le câble d'alimentation et la prise de raccordement au réseau doivent être aisément accessibles. Tenez le cordon d'alimentation par sa fiche. Ne débranchez pas l'appareil en tirant sur le cordon d'alimentation et ne touchez jamais au cordon d'alimentation avec des mains mouillées car ceci pourrait causer un court-circuit ou une décharge électrique. Ne nouez jamais le cordon ni ne l'attachez à d'autres cordons. Les cordons d'alimentation doivent être placés de façon à ne pas risquer d'être piétinés. Un cordon de raccordement endommagé peut causer un incendie ou vous infliger une décharge électrique. Lorsque endommagé le cordon doit être remplacé, ceci doit être effectué par un personnel qualifié.

### Humidité et eau

N'utilisez pas cet appareil dans un endroit humide et moite (évitiez la salle de bain, l'évier de la cuisine, et la proximité de la machine à laver). N'exposez pas cet équipement à la pluie ou à l'eau, ceci pouvant s'avérer dangereux, et ne placez aucun objet rempli de liquide, comme un vase par exemple, au dessus. Ne pas exposer à des sautements ou à des éclaboussures.

Si un objet solide ou un liquide tombe à l'intérieur du poste, débranchez-le et faites-le vérifier par un personnel qualifié avant de continuer à l'utiliser.

### Nettoyage

Avant de nettoyer, débranchez le poste TV de la prise murale. N'utilisez pas de nettoyant en liquide ou en aérosol. Utilisez un chiffon doux et sec.

### Ventilation

Les fentes et les orifices du téléviseur sont prévus pour la ventilation et pour assurer un fonctionnement fiable. Pour éviter la surchauffe, ces orifices ne doivent pas être obstrués ni couverts de quelque façon que ce soit.

## Chaleur et flammes

L'appareil ne doit pas être placé à côté de flammes nues ou de sources de chaleur, à l'exemple d'un radiateur. Assurez-vous qu'aucune source de flamme vive, telles que des bougies allumées, ne soit placée sur le téléviseur. Les piles ne doivent pas être exposées à une chaleur excessive comme le rayonnement solaire ou autre phénomène similaire.



## Foudre

En cas d'orage et de foudre ou lorsque vous partez en vacances, débranchez le cordon d'alimentation de la prise murale.



## Pièces de rechange

Lorsque des pièces de rechange sont requises, assurez-vous que le technicien utilise celles qui ont été préconisées par le fabricant ou celles qui ont les mêmes caractéristiques techniques que les pièces originales. Des substitutions non autorisées peuvent causer un incendie, une décharge électrique ou d'autres risques.

## Maintenance

Veillez confier toute la maintenance à un technicien qualifié. Ne retirez pas le couvercle vous-même car ceci peut entraîner une décharge électrique.



## Mise au rebut

Instructions pour la mise au rebut:

- L'emballage et les éléments qui aident dans l'emballage sont recyclables et doivent être recyclés. Les matériaux d'emballage, comme le sac en feuille d'aluminium, doivent être tenus hors de portée des enfants.
- Les piles, même celles ne contenant pas de métal lourd, ne doivent pas être jetées avec les déchets ménagers. Veuillez éliminer les piles usagées de manière écologique. Consultez la réglementation applicable dans votre région. Évitez d'essayer de recharger les piles. Si vous le faites, elles peuvent exploser. Ne remplacez les piles qu'avec celles de même type ou de type équivalent.
- La lampe fluorescente à cathode froide de l'ÉCRAN LCD contient une petite quantité de mercure. Veuillez suivre les lois ou réglementations locales pour la mise au rebut.

## Informations à l'attention des utilisateurs des pays de l'Union européenne

Ce symbole sur l'appareil ou sur son emballage indique que votre appareil électrique ou électronique doit être jeté



à la fin de sa durée de vie séparément de vos déchets ménagers. Il existe des systèmes de collecte séparés pour le recyclage au sein de l'UE.

Pour plus d'informations, veuillez contacter les autorités locales ou le distributeur chez qui vous avez acheté l'article.

## Débranchement de l'appareil

La prise d'alimentation est utilisée pour débrancher le téléviseur de l'alimentation secteur et doit donc rester facilement opérable.

## Volume du casque

Une pression sonore excessive provenant des écouteurs et du casque peut provoquer une perte auditive.

## Installation

Pour éviter toute blessure, cet appareil doit être solidement fixé au mur conformément aux instructions d'installation lors d'un montage mural (si l'option est disponible).



## Écran LCD

L'écran LCD est un produit de très haute technologie avec un film fin d'environ un million de transistors, vous offrant des détails d'image raffinés. Occasionnellement, quelques pixels non actifs peuvent apparaître à l'écran comme un point fixe bleu, vert ou rouge. Veuillez noter que ceci n'affecte pas les performances de votre appareil.

## Avertissement

Ne laissez pas votre téléviseur en veille ou en fonctionnement lorsque vous quittez votre domicile.

## Branchement à un système de distribution de télévision (télévision par câble, etc.) à partir d'un tuner

Un périphérique raccordé à la mise à la terre protectrice de l'installation du bâtiment à travers le branchement secteur ou à travers un autre appareil avec branchement à la mise à la terre protectrice et sur un système de distribution de télévision utilisant un câble coaxial peut, dans certaines circonstances, provoquer un incendie.

Le branchement à un système de distribution par câble doit donc être assuré à travers un dispositif fournissant l'isolation électrique inférieure à une certaine plage de fréquence (isolateur galvanique, voir EN 60728-11).

**Remarque:** La connexion HDMI entre le PC et le téléviseur peut entraîner une interférence radio. Dans ce cas, nous vous recommandons de recourir à la connexion VGA (DSUB-15).

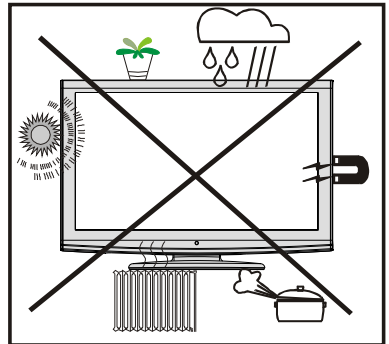

## Vue d'ensemble de la télécommande

1. Veille
2. Taille de l'image
3. Minuteur de mise en veille
4. Mono/Stéréo - Dual I-II / Langue en cours (\*) (dans les chaînes DVB)
5. Sélection du mode favori (dans les chaînes DVB)
6. Touches numériques
7. Guide électronique de programme (dans les chaînes DVB)
8. Aucune fonction
9. Aucune fonction
10. Boutons de navigation (Précédent/Suivant/ Gauche (Droite-Page TXT secondaire)
11. Aucune fonction
12. Aucune fonction
13. Programme vers le bas / Page précédente (\*) / Programme vers le haut – Page suivante
14. Muet
15. Enregistrer un programme
16. Pause (en mode vidéo du Navigateur média) / Enregistrement décalé
17. Retour rapide (en mode vidéo du Navigateur média)
18. Lecture (en mode vidéo du Navigateur média)
19. Bouton rouge/Menu Son/Affiche contenu MHEG (RU Uniquement)
20. Bouton vert / Menu Image
21. Sélection du mode Image
22. Aucune fonction
23. Télétexte / Mélanger / Mode PAT (en mode texte)
24. Sous-titre (en mode DTV) / Sous-titre TXT (Mode TV analogique)
25. Programme précédent
26. AV / Sélection de la Source
27. Menu Marche-Arrêt
28. OK / Sélectionner / Arrêt sur image (mode TV analogique) / Retenir (en mode TXT mode) / Liste des chaînes (mode DTV)
29. Quitter / Retour / Page d'index (en mode TXT)
30. Aucune fonction
31. Info / Afficher (en mode TXT)
32. Augmenter/Diminuer le volume
33. Aucune fonction

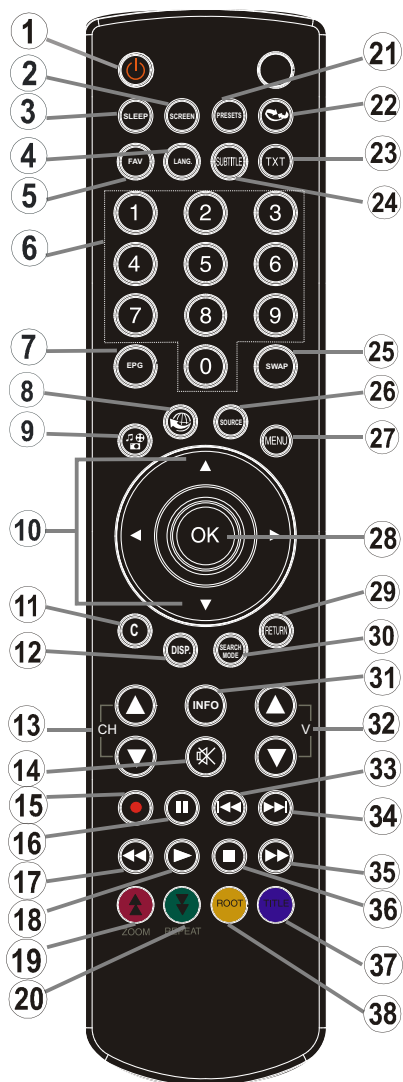

34. Aucune fonction
35. Avance rapide (en mode vidéo du Navigateur média)
36. Arrêter (en mode vidéo du Navigateur média) / Arrêter l'enregistrement
37. Touche bleu/ Menu Installation
38. Touche jaune / Menu Fonction / Langue en cours (en mode DTV) (\*)

# TV LCD et boutons de commande

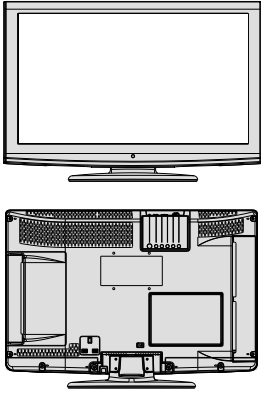
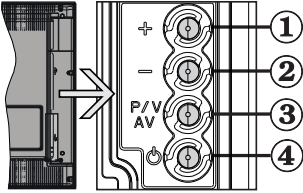
VUE AVANT et ARRIÈRE	VUE LATÉRALE	Boutons de contrôle
		<ol style="list-style-type: none"> <li>1. Up button (Bouton Haut)</li> <li>2. Down button (Bouton Bas)</li> <li>3. Bouton Programme/Volume / Sélection AV</li> <li>4. Bouton Veille / Marche</li> </ol> <p><b>Remarque:</b> vous pouvez utiliser les touches "+/-" pour hausser ou baisser le volume. Pour changer de chaîne, appuyez une fois sur la touche P/V/AV, puis utilisez les touches "+/-". Si vous maintenez la touche P/V/AV enfoncée pendant quelques secondes, le menu source restera affiché à l'écran. Impossible d'afficher le menu principal à l'écran à l'aide des boutons de commande.</p>

## Affichage des branchements – Connecteurs arrière

1. Entrées ou sorties de prise PÉRITEL pour périphériques externes.

Connecter le câble Péritel entre la prise Péritel de la TV et la prise Péritel de votre appareil externe (comme un décodeur, un magnétoscope ou un lecteur DVD).

**Remarque:** Si un dispositif externe est branché à l'aide d'une prise PÉRITEL, le téléviseur passera automatiquement au mode AV.

2. L'entrée PC sert à connecter un ordinateur personnel au poste TV. Branchez le câble de PC entre l'ENTRÉE PC sur la TV et la sortie PC sur votre ordinateur. Les entrées vidéo en composantes sont utilisées pour connecter une vidéo en composantes. Vous pouvez utiliser une entrée PC pour connecter YPbPr à un appareil doté d'une sortie du composant. Connectez le câble YPbPr sur celui du PC entre l'ENTREE PC du téléviseur et les sorties vidéo composite de votre appareil.

3. **HDMI :** Entrée HDMI

L'entrée HDMI est réservée à un périphérique doté d'une prise HDMI.

Votre téléviseur LCD peut afficher des images haute définition à partir de périphériques tels qu'un récepteur de satellite haute définition ou un lecteur de DVD. Ces périphériques doivent être connectés via les prises HDMI ou les prises en composantes. Ces prises peuvent accepter n'importe quels signaux 480i, 480p, 576p, 576i, 720p, 1080i ou 1080p (en option). Aucun branchement audio n'est nécessaire pour une connexion HDMI.

4. L'entrée RF se branche à une antenne ou à un système de câble.

Remarque que si vous utilisez un décodeur ou un enregistreur média, vous devez brancher un câble aérien qui va de l'appareil au téléviseur, avec un câble d'antenne approprié, tel qu'illustré ci-dessous.

Lorsque vous utilisez le kit de montage mural fourni (en option) avec le téléviseur LCD, nous vous recommandons formellement de brancher tous vos câbles à l'arrière du téléviseur LCD avant tout montage mural.

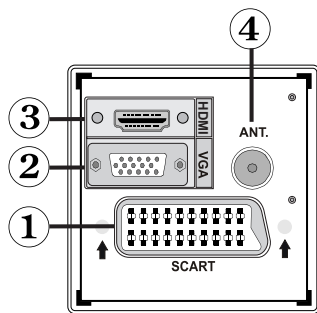

## Affichage des branchements - Connecteurs latéraux

1. La fente CI sert à insérer une carte CI. Une carte CI vous permet de regarder toutes les chaînes auxquelles vous êtes abonné(e). Pour plus d'informations, référez-vous à la section « Accès conditionnel ».
2. Entrée USB (ne fonctionne qu'en mode DTV. Veuillez remarquer que la fonction d'enregistrement n'est disponible qu'à travers cette entrée USB).  
**Vous avez la possibilité de raccorder les lecteurs de disque dur à cette entrée.**
3. L'entrée vidéo est utilisée pour brancher les signaux vidéo d'appareils externes. Branchez le câble vidéo entre la prise ENTRÉE VIDÉO du téléviseur et le port SORTIE VIDÉO de votre appareil.
4. Les entrées audio servent à brancher les signaux audio de périphériques externes. Branchez le câble audio entre les ENTRÉES AUDIO du téléviseur et les ports de SORTIE AUDIO de votre appareil.  
Pour activer également la connexion sonore PC/YPbPr en pareille situation, utilisez un câble audio approprié entre les sorties audio de l'appareil et les entrées audio du téléviseur  
Remarque: Si vous branchez un périphérique au téléviseur via l'ENTRÉE VIDÉO ou le câble PC/YPbPr, vous devez également brancher votre périphérique à l'aide d'un câble audio aux ENTRÉES AUDIO du téléviseur pour activer le son.
5. La prise jack du casque s'utilise pour brancher un casque externe au système. Raccordez à la prise jack du CASQUE pour écouter la TV à partir du casque.

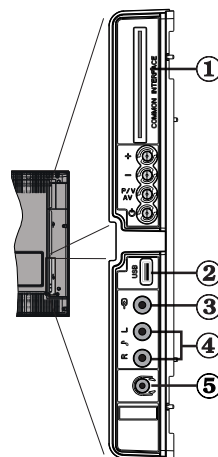

## Alimentation électrique

**IMPORTANT:** Le téléviseur a été conçu uniquement pour fonctionner en 220-240V AC, 50 Hz.

- Après avoir retiré la TV de l'emballage, attendez un moment pour que la TV atteigne la température ambiante avant de brancher la TV à la prise de courant.
- Branchez le câble d'alimentation à la prise secteur.

## Branchement de l'antenne

- Branchez l'antenne ou le câble du téléviseur à la prise d'ENTRÉE DE L'ANTENNE située à l'arrière du téléviseur.

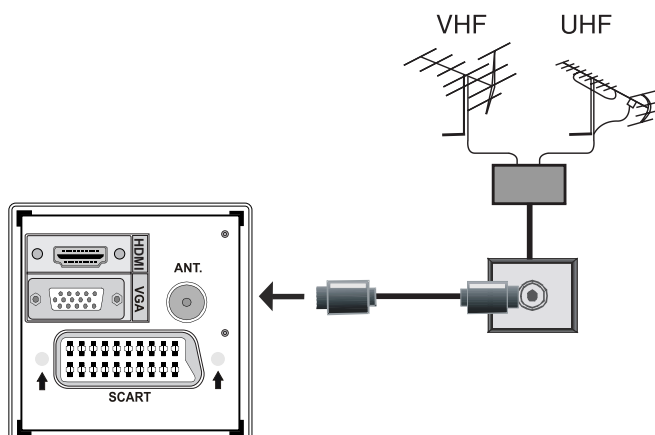



## Branchement de l'USB

- Vous pouvez connecter un lecteur de disque dur USB ou une carte mémoire USB à votre téléviseur grâce à l'entrée USB du téléviseur. Cette option vous donne la possibilité de lire des fichiers mémorisés dans un disque USB ou d'enregistrer les programmes.
- Les disques durs externes de 2,5 et 3,5 pouces (hdd avec alimentation externe) sont pris en charge.
- **Veillez remarquer que l'option d'enregistrement est disponible uniquement à travers l'entrée USB qui se trouve sur le côté gauche (à partir de la façade) du téléviseur. Pour enregistrer un programme, vous devez d'abord connecter votre lecteur USB à votre téléviseur que vous aurez auparavant pris le soin d'éteindre.** Allumez ensuite le téléviseur afin d'activer la fonction d'enregistrement. Dans le cas contraire, l'option d'enregistrement ne sera pas disponible

### IMPORTANT !

- **Vous pouvez sauvegarder vos fichiers avant d'effectuer tout branchement au téléviseur afin d'éviter de probables pertes de données. Veillez remarquer que la responsabilité du fabricant ne saurait être engagée en cas de dommage de fichier ou de perte de données.**
- **Il est possible que certains types de périphériques USB (à l'exemple des lecteurs MP3) ou des lecteurs de disque dur/cartes mémoires USB soient incompatibles avec ce téléviseur.**

**IMPORTANT:** Le téléviseur prend en charge uniquement le formatage du disque FAT32. Le format NTFS en revanche n'est pas pris en charge. Si vous branchez un disque USB au format NTFS, le téléviseur vous demandera d'en formater le contenu. Reportez-vous à la section « Formater le disque » dans les pages ci-après pour de plus amples informations relatives au formatage du disque.

*Veillez noter que TOUTES les données contenues dans le disque USB seront perdues et le format du disque sera converti à FAT32.*

## Connexion du disque USB

- Branchez votre périphérique USB à l'entrée USB du téléviseur. Remarque: Branchez ou débranchez votre disque USB au téléviseur éteint.

**Remarque: Si vous voulez connecter un lecteur de disque dur USB au téléviseur, le câble de connexion USB utilisé entre le lecteur de disque et le téléviseur doit être doté d'un logo USB et doit être le plus court possible.**

**Remarque: Pendant le formatage d'un disque dur USB d'une capacité de 1TO (Tera Octet), il peut arriver que vous soyez confronté à certains problèmes au cours du processus de formatage. En pareille situation, vous devez formater le disque de votre PC et le type de disque doit être FAT32.**

VUE LATÉRALE MÉMOIRE USB



### ATTENTION !

- **Il est très dangereux de brancher et de débrancher les périphériques USB avec une certaine rapidité. Évitez surtout de brancher et de débrancher le lecteur avec une certaine rapidité. Ceci peut physiquement endommager le lecteur USB et surtout le périphérique USB lui-même.**
- **Ne jamais enlever l'USB durant la lecture ou l'enregistrement d'un fichier.**

## Enregistrement de programmes

- L'option d'enregistrement de programmes est disponible en mode numérique.
- Pour enregistrer un programme, vous devez d'abord connecter votre lecteur USB à votre téléviseur que vous aurez auparavant pris le soin d'éteindre. Allumez ensuite le téléviseur afin d'activer la fonction d'enregistrement.

**IMPORTANT:** Au cours de l'utilisation d'un nouveau lecteur de disque dur USB, il est conseillé de procéder dans un premier temps au formatage du disque à l'aide de l'option "Formater le disque" de votre téléviseur.

- Pour utiliser la fonction d'enregistrement, vous devez connecter un disque USB ou un lecteur de disque dur externe au téléviseur. **Veillez ensuite à ce que le disque USB branché ait une capacité minimale de 1 Go et une compatibilité de vitesse de 2.0.** Si le périphérique USB connecté ne prend pas en charge la vitesse 2.0, un message d'erreur s'affichera.
- Les programmes enregistrés sont mémorisés dans le disque USB connecté au format .TS (MPEG-2 transport stream). Vous pouvez, si vous le souhaitez, sauvegarder / copier ces enregistrements mémorisés dans un PC.

**Remarque:** Il se peut que des diffusions enregistrées au format .TS soient prises en charge par votre logiciel de lecture de média. En pareille situation, vous devez installer un logiciel de lecture de média approprié dans votre ordinateur.

- Une heure d'enregistrements mémorisés occupe environ 2 Go d'espace.
- Pour de plus amples informations relatives aux programmes d'enregistrement, veuillez vous reporter aux sections "Enregistrement instantané", "Décalage temporel", "Guide de Programme Électronique", "Bibliothèque des enregistrements", ou encore "Minuteries d'enregistrement" ci-après.

Les programmes enregistrés sont répartis dans des partitions de 1Go (une heure environ). Les noms des trois derniers chiffres des enregistrements sauvegardés indiquent ce qui suit: 4801-000.ts, 4801-001.ts.

Les programmes enregistrés sont mémorisés dans le répertoire ci-après du disque USB connecté: \DVR\ RECS. Tous les enregistrements sont signalés par un chiffre (4801-000.ts par exemple). Un fichier texte (txt) est créé pour chaque enregistrement. Ce fichier texte contient des informations relatives au diffuseur, au programme, et à la durée d'enregistrement.

## Connexion du téléviseur LCD à un PC

Afin d'afficher l'image de l'écran de votre ordinateur sur votre téléviseur LCD, vous pouvez connecter votre ordinateur au poste de télévision.

- Débranchez l'ordinateur et le téléviseur avant de faire les branchements.
- Utilisez un câble D-sub 15 broches pour connecter un PC à un téléviseur LCD. Pour ce faire, utilisez un câble audio branché entre les entrées audio du téléviseur (sur le côté) et la sortie audio de votre PC pour activer la connexion audio.
- Une fois le branchement effectué, passez à la source du PC. Voir la section « Sélection d'entrée ».
- Réglez la résolution qui correspond à vos besoins d'affichage. Pour les informations relatives à la résolution, se reporter à l'annexe.

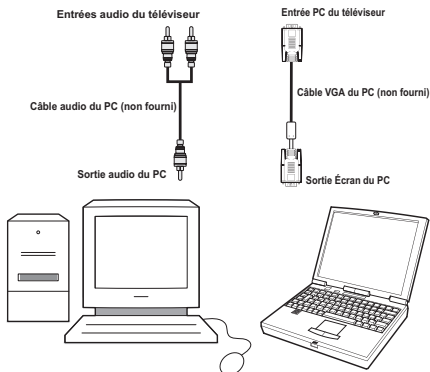
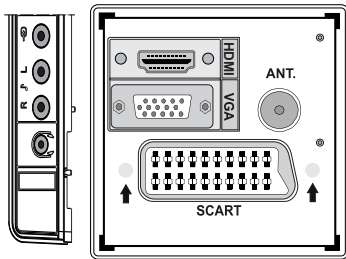

## Connexion du téléviseur à un lecteur de DVD

Si vous voulez brancher un lecteur de DVD à votre téléviseur LCD, vous pouvez utiliser les branchements qui se trouvent sur le téléviseur. Les lecteurs de DVD peuvent disposer de différentes prises. Veuillez consulter le manuel d'utilisation de votre lecteur de DVD pour plus d'informations. Débranchez le téléviseur et l'appareil avant d'effectuer les branchements.

**Remarque :** Les câbles présentés dans l'illustration ne sont pas fournis.

- Si votre lecteur de DVD est doté d'une prise HDMI, vous pouvez le brancher via HDMI. Lorsque vous vous branchez au lecteur de DVD tel qu'illustré ci-dessous, passez en source HDMI. Voir la section « Sélection d'entrée ».
- La plupart des lecteurs de DVD sont branchés via des PRISES EN COMPOSANTES. Vous pouvez recourir au mode YPbPr uniquement lorsque vous raccordez un appareil doté d'une sortie YPbPr à travers l'entrée PC avec le câble YPbPr pour PC. Pour activer le signal sonore, utilisez l'entrée AUDIO IN qui se trouve sur le côté du téléviseur.
- Une fois le branchement effectué, passez en source YPbPr. Voir la section « Sélection d'entrée ».
- Vous pouvez également brancher à travers le PERITEL. Utilisez un câble PÉRITEL comme présenté dans l'illustration.

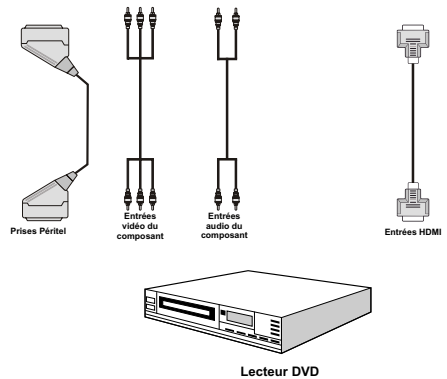

**Remarque :** Ces procédés de branchement réalisent la même fonction mais à des niveaux de qualité différents. Il n'est pas nécessaire d'effectuer la connexion en recourant à toutes les trois méthodes.

## Utilisation des connecteurs AV latéraux

Vous pouvez brancher une gamme d'équipement optionnel à votre TV LCD. Les raccordements possibles sont présentés ci-dessous: Notez que les câbles présentés dans l'illustration ne sont pas fournis.

- Pour raccorder un caméscope, branchez à la prise ENTRÉE VIDÉO et aux PRISES AUDIO. Pour sélectionner la source correspondante, se reporter à la section « Sélection d'entrée » dans les paragraphes suivants.
- Pour écouter le son du téléviseur en provenance des casques, branchez le port dudit CASQUE au téléviseur.

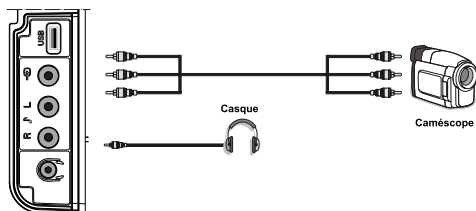

## Connexion d'un autre appareil via Péritel

La plupart des périphériques supportent la connexion PÉRISEL. Vous avez la possibilité de brancher un graveur de DVD, un magnétoscope ou un décodeur à votre TV LCD par l'utilisation de la prise PÉRISEL. Notez que les câbles présentés dans l'illustration ne sont pas fournis. Éteignez le téléviseur et les périphériques avant d'effectuer tout branchement.

Pour plus d'informations, reportez-vous au manuel d'utilisation de votre périphérique.

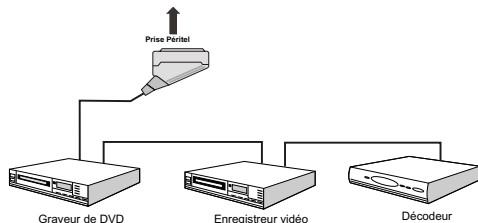

## Insertion des piles dans la télécommande

- Retirez le couvercle du compartiment des piles situé au dos de la télécommande en poussant doucement vers l'arrière à partir de la partie indiquée.
- Insérer à l'intérieur deux piles de type **AAA/R3** ou équivalent. Respectez la bonne polarité (+/-) pendant l'insertion des piles et remplacez le couvercle du compartiment des piles à la fin de l'opération.



**Remarque :** Si vous n'utilisez pas l'appareil pendant un certain temps, retirez les piles de la télécommande. Sinon une fuite possible des piles peut endommager la télécommande.

## Mise sous/hors tension du téléviseur

### Mise sous tension du téléviseur

- Branchez le cordon d'alimentation à une prise de courant alternatif 220-240V AC, 50 Hz. Le TÉMOIN de mise en veille s'allume.
- Pour allumer le téléviseur à partir du mode veille, vous pouvez soit:
  - Presser le bouton "⏻", **CH▲ / CH▼** ou un bouton numérique sur la télécommande.
  - Pressez le bouton "⏻", **-P/CH** ou **P/CH+** sur la TV. Le téléviseur s'allumera ensuite.

**Remarque:** Si vous allumez votre téléviseur en appuyant sur le bouton de mise en veille de la télécommande, le programme/la source précédemment sélectionnée le sera à nouveau.

Quelle que soit la méthode, le téléviseur s'allumera.

### Éteindre le téléviseur

- Pressez le bouton "⏻" sur la télécommande ou pressez le commutateur "⏻" le téléviseur, et la TV passera ainsi en mode veille.
- **Pour éteindre complètement le téléviseur, débranchez le cordon d'alimentation de la prise secteur.**

**Remarque :** Lorsque le téléviseur est en mode veille, le voyant lumineux du mode veille clignote pour signifier que des options comme Recherche en mode veille ou téléchargement automatique sont actives. De même, lorsque l'option de minuterie est activée alors que le téléviseur est en marche, le voyant clignote vers la fin de la durée d'arrêt automatique.

## Sélection d'entrée

Une fois les équipements externes connectés à votre téléviseur, vous pouvez commuter entre différentes sources d'entrée.

- Appuyez sur la touche **“SOURCE”** de la télécommande pour changer les sources en direct. À défaut, vous pouvez aussi.

or

- Sélectionner l'option « **Source** » à partir du menu principal en utilisant le bouton **“◀”** ou **“▶”**. Puis, utilisez les touches **“▼”** ou **“▲”** pour mettre une entrée en surbrillance et appuyez sur la touche **“▶”** pour la sélectionner.

**Remarque :** Vous pouvez marquer les options de source désirées en pressant le bouton OK. Quand le bouton **“SOURCE”** est pressé, seules les options de la source sélectionnées seront disponibles (en dehors de la source TV).



**Remarque :** Vous pouvez recourir au mode YPbPr uniquement lorsque vous raccordez un appareil doté d'une sortie YPbPr à travers l'entrée PC avec le câble YPbPr pour PC.

## Opérations de Base

**Vous pouvez faire fonctionner votre téléviseur en utilisant indifféremment les boutons de la télécommande et ceux du téléviseur.**

### Utilisation des boutons du téléviseur

Impossible d'afficher le menu principal à l'écran à l'aide des boutons de commande. Les touches **“+/-”** serviront par défaut à augmenter / diminuer le volume. Même si vous attribuez d'autres fonctions à ces boutons, les touches **“+/-”** fonctionneront par défaut après quelques instants.

### Réglage du volume

- Appuyez sur les touches **“+/-”** pour diminuer ou augmenter le volume. Lorsque vous procédez ainsi, une échelle indiquant le niveau du volume ( curseur) s'affiche à l'écran.

## Sélection de programme

- Appuyez une fois sur la touche **P/V/AV** et utilisez ensuite les touches **“+/-”** pour sélectionner le programme suivant ou précédent.

### Mode AV

- Maintenez la touche **“P/V/AV”** pour faire afficher le menu source.

Utilisez les touches **“+/-”** pour sélectionner la source souhaitée.

## Utilisation des touches de la télécommande

- La télécommande de votre téléviseur est conçue pour contrôler toutes les fonctions du modèle sélectionné. Les fonctions seront décrites conformément au système de menu de votre téléviseur.
- Les fonctions du système des menus sont décrites dans les sections ci-après.

### Réglage du volume

- Appuyez sur le bouton **“V▲”** pour augmenter le volume. Appuyez sur la touche **“V▼”** pour diminuer le volume. Une échelle indiquant le niveau du volume ( curseur) s'affiche à l'écran.

## Sélection de programme (programme précédent ou suivant)

- Pressez le bouton **“CH▼”** pour sélectionner le programme précédent.
- Pressez le bouton **“CH▲”** pour sélectionner le programme suivant..

## Sélection de programme (accès direct)

- Appuyez sur les touches numériques de la télécommande pour sélectionner les programmes compris entre 0 et 9. Le téléviseur basculera vers le programme sélectionné. Pour sélectionner des programmes entre 10 et 500 (pour l'IDTV) ou entre 10 et 199 (pour la télévision analogique), appuyez consécutivement sur les touches numériques
- Appuyez directement sur le numéro de programme pour sélectionner à nouveau les programmes à un chiffre

## Réglages initiaux

Lorsque le téléviseur est mis en marche pour la première fois, le menu de sélection de langue apparaît à l'écran. Le message "Bienvenue, sélectionnez votre langue!" apparaît dans toutes les langues sur le menu de l'écran.

Sélectionnez la langue de votre choix avec les touches "▼" ou "▲", puis appuyez sur la touche "OK". Ensuite, le menu "Première installation" s'affiche à l'écran. En appuyant sur les boutons "◀" ou "▶", sélectionnez le pays que vous voulez et appuyez sur le bouton "OK". (\*\* Pour les pays de l'UE).

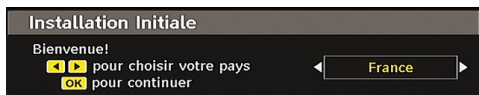

**Remarque :** \*L'OSD Sélection du pays (Country selection) ne sera pas disponible pour le RU.

Pressez le bouton OK sur la télécommande pour continuer et le message suivant s'affichera à l'écran :

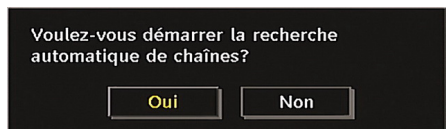

- Pour sélectionner l'option "Oui" ou "Non" (Yes or No), mettez la rubrique en surbrillance à l'aide des touches "◀" ou "▶", puis appuyez sur la touche OK.

L'IDTV passera automatiquement des chaînes de transmission UHF ou VHF (\*\*options réservées aux pays de l'Europe continentale) en recherchant les transmissions numériques terrestres et en affichant les noms des chaînes trouvées. Ce processus prendra quelques minutes.

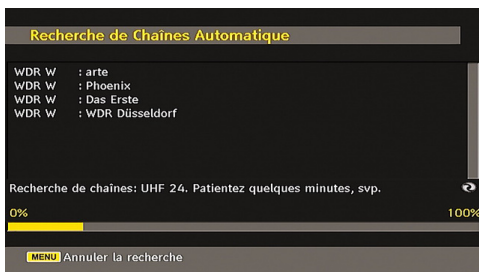

Une fois la recherche automatique terminée, le message suivant proposant une recherche de chaînes analogiques apparaît à l'écran:

Voulez-vous rechercher les chaînes analogiques?

Oui

Non

Pour rechercher des chaînes analogiques, sélectionnez "Oui". Le téléviseur bascule en mode TV analogique. Le menu apparaîtra pour effectuer la recherche des chaînes analogiques.

Sélectionnez vos Pays, Langue et Langue texte par l'utilisation des boutons "◀" ou "▶" et "▼" ou "▲". Pressez le bouton OK ou ROUGE (RED) pour continuer. Pour annuler, pressez le bouton BLEU.

Pour plus d'informations sur ce processus, consultez la section "Menu d'installation".

**Remarque :** Pour un bon fonctionnement du télétexte numérique en mode DTV, vous devez sélectionner UK comme pays en PROGRAMMATION AUTOMATIQUE analogique (for UK broadcasts only).

Évitez d'éteindre le téléviseur lors de l'initialisation de la première installation.

## Fonctionnement général

Appuyez sur le bouton de "SOURCE" de la télécommande et sélectionnez DTV/USB pour faire basculer le téléviseur en mode de diffusion numérique terrestre.

### Bandeau d'information

- Chaque fois que vous changez de chaîne en utilisant le bouton "CH▼" / "CH▲" ou les boutons numériques, la TV affiche l'image de l'émission en même temps qu'un bandeau d'information en bas de l'écran (disponible uniquement en mode DTV). Ce message restera quelques secondes sur l'écran.
- Le bandeau d'information peut aussi être affiché à tout moment tout en regardant la TV en pressant le bouton "INFO" sur la télécommande:

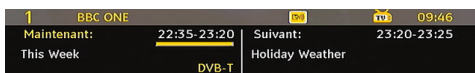

Si la chaîne sélectionnée est verrouillée, vous devez saisir le bon mot de passe numérique à 4 chiffres pour voir la chaîne. "Saisissez le code PIN" (Enter PIN) s'affiche à l'écran dans ce cas:

Saisir code PIN

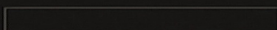

## Décalage temporel

**IMPORTANT:** Pour enregistrer un programme, vous devez d'abord connecter votre lecteur USB à votre téléviseur que vous aurez auparavant pris le soin d'éteindre. Allumez ensuite le téléviseur afin d'activer la fonction d'enregistrement. Dans le cas contraire, l'option d'enregistrement ne sera pas disponible.

- Appuyez sur la touche **II** (PAUSE) pendant que vous regardez une diffusion pour basculer en mode de décalage temporel (timeshifting).
- En mode de décalage temporel, le programme marque une pause et est simultanément enregistré dans le disque USB connecté (\*). Appuyez à nouveau sur la touche **▶** (PLAY) (LECTURE) pour regarder le programme en pause à partir du moment où il a été interrompu.
- Cette lecture se fait à la vitesse **x1** lecture. La barre d'informations affichera l'écart de décalage entre le programme réel et le programme décalé.
- Utilisez les touches **◀▶** (PRÉCÉDENT/SUIVANT) pour avancer ou reculer la lecture décalée. Une fois le décalage atteint, vous quittez automatiquement le mode Décalage temporel et basculez en diffusion normale.
- Appuyez sur la touche **■** (STOP) pour quitter le mode de décalage temporel.

(\* ) La durée d'enregistrement du décalage simultané dépend de la taille des fichiers contenus dans votre disque USB connecté et du Décalage Max. défini dans le menu de configuration Enregistrements. Reportez-vous à la section "Enregistrements" pour plus d'informations relatives au réglage du décalage Max.

Remarque: Au cours du décalage temporel, il est impossible de basculer d'une diffusion ou d'une source différente et d'afficher le menu principal.

## Enregistrement instantané

**IMPORTANT:** Pour enregistrer un programme, vous devez d'abord connecter votre lecteur USB à votre téléviseur que vous aurez auparavant pris le soin d'éteindre. Allumez ensuite le téléviseur afin d'activer la fonction d'enregistrement. Dans le cas contraire, l'option d'enregistrement ne sera pas disponible.

- Appuyez sur la touche **●** (ENREGISTREMENT)/(RECORD) pour lancer l'enregistrement instantané d'un programme pendant que vous le regardez. Le message suivant apparaît à l'écran :

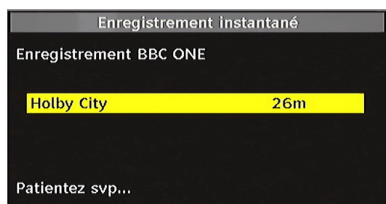

- Le message d'enregistrement s'affichera un moment et l'émission en cours sera enregistrée.
- Vous pouvez appuyer à nouveau sur la touche **●** (RECORD)/(ENREGISTREMENT) de la télécommande pour enregistrer l'émission suivante sur l'EPG. Dans ce cas, l'écran affichera les émissions programmées pour l'enregistrement.

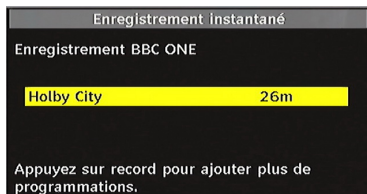

- Appuyez sur la touche **■** (STOP) pour annuler l'enregistrement instantané. Le message ci-après s'affichera à l'écran:



- Sélectionnez Oui en appuyant sur les touches **◀** ou **▶** / OK pour annuler l'enregistrement instantané.

Remarque: Au cours de l'enregistrement, il est impossible de basculer d'une diffusion ou d'une source différente et d'afficher le navigateur média.

## Regarder les programmes enregistrés

Dans le menu principal, sélectionnez l'option Bibliothèque des enregistrements en appuyant sur la touche **▼** ou **▲** et validez à l'aide du bouton OK pour entrer. La bibliothèque des enregistrements s'affiche.

**IMPORTANT:** Pour afficher la bibliothèque des enregistrements, vous devez d'abord connecter votre lecteur USB à votre téléviseur que vous aurez auparavant pris le soin d'éteindre. Allumez ensuite le téléviseur afin d'activer la fonction d'enregistrement. Dans le cas contraire, l'option d'enregistrement ne sera pas disponible..



Sélectionnez un élément enregistré dans la liste (s'il a été précédemment enregistré) en vous servant de la touche **▼** ou **▲**. Appuyez sur la touche OK pour

afficher les options d'affichage. Sélectionnez une option par utiliser "▼"/"▲" ou OK touches.

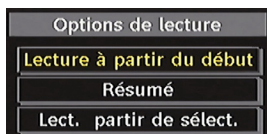

Options de lecture disponibles:

- **Lire à partir du début:** Lit l'enregistrement à partir du début.
- **Reprendre:** Recommence les enregistrements.
- **Lire à partir d'ici:** Spécifie un point de lecture.

*Remarque: L'affichage du menu principal et les rubriques du menu seront indisponibles pendant la lecture.*

Appuyez sur la touche ■ (STOP) pour mettre fin à une lecture et retourner à la Bibliothèque des enregistrements.

## Ralenti avant

Si vous appuyez sur la touche II (PAUSE) pendant que vous regardez les programmes enregistrés, l'option de ralenti avant sera disponible. Vous pouvez utiliser la touche ►► pour le ralenti avant. Pour modifier la vitesse du ralenti avant, appuyez sur la touche ►►►.

## Guide électronique de programmes (EPG)

• Certaines chaînes, mais pas toutes, affichent des informations portant sur l'émission en cours et l'émission suivante. Appuyez sur le bouton EPG pour accéder au menu EPG. L'EPG apparaît à l'écran. Ce guide permet d'obtenir des informations relatives à la chaîne, notamment des programmes hebdomadaires au moyen de l'EPG HEBDOMADAIRE. Tous les programmes s'affichent. Au bas de l'écran s'affichera une barre d'information indiquant toutes les commandes disponibles.

Guide des Programmes		Jeu 07/06 21:00	
Jeu 07/06	21:00	22:00	23:00
1. BBC ONE	BBC Ten O Nor	Question Time	This Week
2. BBC TWO	The Gra am	Newsnight	Wedding Stories
7. BBC THREE	EastEnders	Gavin and St  Pulling	Two Pints of
16. Rai News24			
22. Rai SportSat			
30. SAT2000			
70. CBBC Channel	This Is C BBC1		
80. BBC NEWS 24	BBC Ten O Clock News Hou  BBC News	HARDtalk	
105. BBC1	BBC1		
800. TV3			
801. 3/24			

■ Raccourc. ■ Rallong. ■ Jour - ■ Jour + ■ INFO ■ Détails ■ OK ■ Options  
■ Sauter ○ Recherche ■ SWAP ■ Actuel

**Bouton ROUGE (rétrécir)** Réduit la taille des pavés d'information.

**Bouton VERT (Agrandir)** Augmente la taille des pavés d'information.

**Bouton JAUNE (Jour. Préc.)** : affiche les programmes du jour précédent.

**Bouton BLEU (jour suivant)** : affiche les programmes du jour suivant.

**INFO (Détails)** : affiche les programmes dans les moindres détails.

**Boutons numériques** (Sauter) aller directement à la chaîne préférée via des boutons numériques.

**OK** : Affiche/enregistre ou définit la minuterie des programmes à venir.

**SWAP** : saute sur la diffusion en cours.

• Appuyez sur la touche "0" de la télécommande pour afficher le menu Recherche du guide. Vous pouvez, à l'aide de cette fonctionnalité, rechercher la base de données du guide de programme selon le genre sélectionné ou le nom correspondant.

● (Enregistrer): le téléviseur enregistrera le programme sélectionné.

**IMPORTANT:** Pour enregistrer un programme, vous devez d'abord connecter votre lecteur USB à votre téléviseur que vous aurez auparavant pris le soin d'éteindre. Allumez ensuite le téléviseur afin d'activer la fonction d'enregistrement. Dans le cas contraire, l'option d'enregistrement ne sera pas disponible.

*Remarque: Pendant l'enregistrement, il est impossible de basculer d'une diffusion ou d'une source différente.*

◀◀ / ▶▶ : Page de gauche / Page de droite.

## Options du programme

Dans le menu EPG, appuyez sur la touche OK pour accéder au menu « Options du programme ».

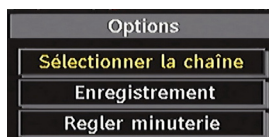

## Sélectionner une chaîne

Dans le menu EPG, grâce à cette option, vous pouvez passer à la chaîne sélectionnée.

## Enregistrer / Supprimer le minuteur d'enregistrement

**IMPORTANT:** Pour enregistrer un programme, vous devez d'abord connecter votre lecteur USB à votre téléviseur que vous aurez auparavant pris le soin d'éteindre. Allumez ensuite le téléviseur afin d'activer la fonction d'enregistrement. Dans le cas contraire, l'option d'enregistrement ne sera pas disponible..

Après avoir sélectionné un programme dans le menu EPG, appuyez sur la touche OK pour afficher l'écran Options. Sélectionnez l'option "Enregistrement" et appuyez sur la touche OK. À l'issue de cette opération, un enregistrement est programmé pour l'élément sélectionné.

Pour annuler un enregistrement existant, sélectionnez le programme enregistré et appuyez sur la touche OK. Ensuite, sélectionnez l'option "Supprimer l'enreg." (Delete Rec.) Minuteur. L'enregistrement sera annulé.

*Remarque: Il vous est impossible de passer à n'importe quelle autre chaîne ou source pendant qu'un enregistrement reste actif dans la chaîne en cours.*

## Régler la minuterie / Supprimer la minuterie

Après avoir sélectionné un programme dans le menu **EPG**, appuyez sur la touche OK pour afficher l'écran Options. Sélectionnez l'option "Régler la minuterie" et appuyez sur la touche OK. Vous avez la possibilité de définir une minuterie pour les programmes à venir

Pour annuler une minuterie existante, sélectionnez le programme en question et appuyez sur la touche OK. Sélectionnez ensuite l'option "Supprimer la minuterie". La minuterie sera annulée.

*Remarque: Il est impossible d'enregistrer ou de définir une minuterie pour deux émissions distinctes ou plus au cours du même intervalle de temps.*

## Affichage des sous-titres

Avec la diffusion numérique terrestre (DVB-T), certains programmes sont en train d'être diffusés avec des sous-titres.

Pressez le bouton "**MENU**" pour afficher le menu principal, sélectionnez la ligne Configuration puis Langues en utilisant le bouton "▼" ou "▲" et pressez le bouton OK pour afficher le menu des « Paramètres de langue ».

Sélectionnez « Sous-titre » dans le menu « Paramètres de langue » et utilisez le bouton ◀ ou ▶ pour régler le sous-titrage sur la langue voulue

Si l'option « Sous-titre » est activée et une option de langue réglée, le fait d'appuyer sur la touche "**TXT**" amène l'écran à afficher le message d'avertissement suivant (\*\*\*) pour le RU uniquement):

Les services interactifs ne sont pas disponibles lorsque les sous-titres sont activés. Voulez-vous désactiver les sous-titres maintenant?

Oui

Non

## Télétexte numérique (\*\* seulement pour le Royaume-Uni)

- Pressez le bouton "**TXT**".
- L'information du télétexte numérique apparaît.
- Utilisez les touches colorées, les touches du curseur et la touche **OK**.

La méthode de fonctionnement peut différer selon le contenu du télétexte numérique.

Suivez les instructions affichées à l'écran télétexte numérique.

- Quand la touche "**Press OK**" (Appuyez sur sélectionner) ou un message similaire apparaît, appuyez sur le bouton OK.
- Quand le bouton "**TXT**" est pressé, la TV revient à la diffusion télévisée.
- Avec la diffusion numérique terrestre (DVB-T), en plus de la diffusion télétexte numérique ainsi que de la diffusion normale, il existe également des chaînes avec seulement de la diffusion télétexte numérique.
- Le rapport d'aspect (la forme de l'image) lorsqu'on regarde une chaîne avec une seule diffusion télétexte numérique est le même que le format de l'image visualisée précédemment.
- Lorsque vous pressez à nouveau le bouton "**TXT**", l'écran télétexte numérique s'affichera.

## Télétexte Analogique

L'utilisation du télétexte et de ses fonctions est identique au système de télétexte analogique. Veuillez vous reporter aux explications relatives au «TELETEXTE».

## Écran grand format

Selon le type d'émission retransmise, les programmes peuvent être regardés dans nombre de formats. Appuyez sans interruption sur la touche "**SCREEN**" pour modifier le format de l'écran.

Lorsque l'option Auto est sélectionnée, le format affiché est déterminé par l'image diffusée..

*VEILLER NOTER: La taille du menu varie selon la taille de l'image choisie.*

## Attention !

L'audio de type AC3 n'est pas pris en charge. Dans ce cas, le son en provenance du téléviseur sera coupé. Si la diffusion intègre le flux AC3, le message d'avertissement ci-après s'affichera à l'écran:

Audio AC3 n'est pas pris en charge

Si la diffusion intègre le flux AC3, le message d'avertissement ci-après s'affichera à l'écran:.

Pas de son disponible



# Système de menu IDTV

Appuyez sur le bouton "MENU". Le menu principal s'affichera.



## Liste des chaînes

En utilisant le bouton "▼" ou "▲" de la télécommande, assurez-vous que la première rubrique, Liste des chaînes, est en surbrillance, puis pressez le bouton « OK » pour afficher la liste des chaînes.

À défaut, appuyez sur le bouton OK pendant la diffusion DVB-T et accédez directement à la liste des chaînes.



## Navigation dans toute la liste des chaînes

Appuyez sur le bouton "▼" ou "▲" pour sélectionner la chaîne précédente ou suivante. Vous pouvez appuyer sur le bouton "ROUGE" ou "VERT" pour vous déplacer vers le haut ou le bas de la page.

Pour regarder une chaîne particulière, sélectionnez-la à l'aide des touches "▼" ou "▲", puis appuyez sur la touche "OK" button, et sélectionnez la rubrique "Sélectionner" (OK) dans le menu Channel List (Liste des chaînes) à l'aide des touches "◀" ou "▶".

Les nom et numéro de la chaîne sélectionnée s'afficheront alors respectivement dans les coins supérieurs gauche et droit de l'affichage de la chaîne en haut à droite de l'écran.

## Déplacement des chaînes dans la liste de chaînes

- Appuyez sur les touches "▼" ou "▲" pour sélectionner la chaîne à déplacer.
- Appuyez sur les touches "◀" ou "▶" pour sélectionner la rubrique "Delete" (Supprimer) dans le menu Channel List (Liste des chaînes)

L'OSD ci-après s'affichera tout près de la touche « OK » pour vous demander de saisir un numéro en utilisant les touches numériques de la télécommande et d'appuyer sur OK pour confirmer.



*Remarque: Si vous saisissez le même numéro de chaîne que vous voulez déplacer, "...les services de chaîne seront déplacés. Voulez vous continuer?" Le menu à l'écran s'affichera. Appuyez sur OK pour confirmer ou sélectionnez « Non » pour annuler.*

## Suppression des chaînes dans la liste de chaînes

- Appuyez sur les touches "▼" ou "▲" pour sélectionner la chaîne à déplacer.
- Appuyez sur les touches "◀" ou "▶" pour sélectionner la rubrique "Delete" (Supprimer) dans le menu Channel List (Liste des chaînes).
- Appuyez sur OK pour supprimer la chaîne en surbrillance du tableau des programmes. Le message ci-dessous apparaît à l'écran:



- Appuyez sur les touches "◀" ou "▶" pour sélectionner l'option désirée. Si le bouton "OK" est pressé tandis que "Oui" (Yes) est sélectionné, la chaîne en surbrillance est supprimée. Sélectionner "Non" annule la suppression.

## Renommer des chaînes

Pour renommer une chaîne spécifique, celle-ci doit être placée en surbrillance en pressant le bouton "▼" ou "▲". Placez ensuite en surbrillance l'élément "Edition du nom" en pressant le bouton "◀" ou "▶"

ansi qu'illustré ci-dessous. Pressez le bouton "OK" pour activer la fonction de changement de nom.



En appuyant sur "◀" ou "▶" vous passez au caractère précédent ou suivant. En appuyant sur les touches "▼" ou "▲", vous changez le caractère en surbrillance : par exemple, le « b » devient un « a » avec "▼" ou un « c » avec "▲". En appuyant sur les touches numériques de 0 à 9, vous remplacez le caractère en surbrillance par les caractères marqués au-dessus du bouton; ils défilent un par un quand vous appuyez sur le bouton.

Pressez le bouton "MENU" pour annuler l'édition ou le bouton "OK" pour sauvegarder le nouveau nom.

### Ajout des verrouillages à des chaînes

Le verrouillage de chaîne apporte un accès protégé par mot de passe aux chaînes sélectionnées par des parents. Pour verrouiller une chaîne vous devez connaître le mot de passe de contrôle parental (il est réglé sur 0000 en configuration d'usine et ne peut être modifié que dans le menu de Configuration (Configuration Menu)).

Sélectionnez la chaîne à verrouiller en la plaçant en surbrillance et sélectionnez l'option de verrouillage en pressant le bouton "◀" ou "▶". Lorsque le bouton "OK" est appuyé, une boîte de dialogue s'affiche à l'écran, et vous invite à saisir votre mot de passe.



Saisissez le mot de passe à l'aide des touches numériques de la télécommande. L'icône de verrouillage "🔒" s'affiche maintenant à côté de la chaîne sélectionnée. Répétez la même opération pour annuler le verrouillage.

## Réglage des chaînes favorites

Pour définir une chaîne favorite, placez en surbrillance la rubrique « Favorites » en bas du menu de la liste des chaînes. Ensuite, appuyez sur le bouton "OK", et le menu Modifier préférées apparaît à l'écran.



### Comment ajouter une chaîne à une liste favorite

- En pressant les boutons "▼" ou "▲", placez en surbrillance la chaîne que vous voulez ajouter à la liste favorite.
- Par pression du bouton "OK", la chaîne en surbrillance est ajoutée à la liste favorite.
- L'icône F indique qu'une chaîne est ajoutée à la liste favorite.

### Suppression d'une chaîne d'une liste favorite.

- Placez en surbrillance la chaîne que vous voulez enlever de la liste favorite et pressez le bouton OK pour supprimer. Vous pouvez presser le bouton "OK" à nouveau pour ré-ajouter la chaîne.
- Pour activer les Favoris, allez dans le menu Configuration et sélectionnez le mode favori Utilisez l'option "◀" / "▶" pour activer le mode Favori. Pour annuler les favoris, réglez le mode Favoris sur Désactivé.

### Aide à l'écran

Pour tous les menus, pressez le bouton "INFO" pour afficher des informations d'aide à propos des fonctions du menu.

Appuyez sur la touche OK de la télécommande pour éditer votre liste de favoris. Le mode de liste de favoris peut être sélectionné dans le menu Configuration.

## Guide de programme

Cette section est similaire aux instructions données dans la page des Opérations générales. Veuillez consulter la section relative au Guide électronique de programmes (EPG) dans la partie Opérations générales.

## Enregistrement des minuteries

**IMPORTANT:** Pour afficher les minuteries d'enregistrement ou les programmes d'enregistrement, vous devez d'abord

connecter votre lecteur USB à votre téléviseur que vous aurez auparavant pris le soin d'éteindre. Allumez ensuite le téléviseur afin d'activer la fonction d'enregistrement. Dans le cas contraire, l'option d'enregistrement ne sera pas disponible.

Vous avez la possibilité de définir ou d'afficher les minuteries d'enregistrement programmées (pour enregistrement dans un disque USB) grâce au menu Minuteries d'enregistrement.

Appuyez sur la touche M pour afficher le menu principal, puis utilisez la touche "▼" ou "▲" pour sélectionner la ligne "Minuteries d'enregistrement", et appuyez sur "OK". Toutes les minuteries d'enregistrement s'afficheront. Grâce à cet écran, vous pouvez ajouter, supprimer, ou afficher les minuteries précédemment affichées :

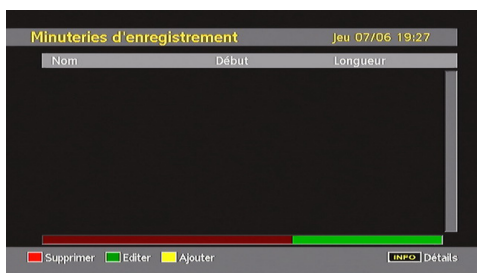

La ligne verte visible au bas de l'écran affiche l'espace disque disponible. La ligne rouge en revanche indique l'espace disque utilisée.

*Remarque: Il est impossible d'enregistrer ou de définir une minuterie pour deux émissions distinctes au cours du même intervalle de temps.*

## Ajouter une minuterie d'enregistrement

Appuyez sur la touche JAUNE de la télécommande pour ajouter une minuterie d'enregistrement à cette liste. L'écran suivant apparaît pour vous permettre d'ajouter une minuterie:



**Mode :** Sélectionne le mode de minuterie d'enregistrement.

**Chaîne :** Sélectionne une chaîne.

**Type d'enregistrement:** Définit le type d'enregistrement:

**Date:** La date de début est saisie via les boutons gauche/droite et via les boutons numériques.

**Démarrage :** L'heure de début est saisie via les boutons gauche/droite et via les boutons numériques.

**Fin:** L'heure de fin est saisie via les boutons gauche/droite et via les boutons numériques.

**Durée:** Affiche la durée de l'enregistrement.

**Répétition:** Vous pouvez régler une minuterie suivant les options ci-après : Une fois, Quotidien, ou Hebdomadaire.

**Lecture:** Cette option permet de lire ce qui s'affiche à l'écran. Elle peut être définie en tant que Autorisé, Rejeté ou "Utiliser le contrôle parental": Vous pourrez être invité à saisir votre code PIN.

**Modifier / Supprimer:** autorise ou interdit toute modification pour d'autres utilisateurs. Vous pourrez être invité à saisir votre code PIN.

Après avoir défini les options de votre choix, vous devez appuyer sur la touche VERT pour mémoriser une minuterie d'enregistrement. Appuyez sur la touche ROUGE pour annuler.

## Modifier une minuterie d'enregistrement

Sélectionnez une minuterie dans le menu Minuteries d'enregistrement en appuyant sur la touche "▼" ou "▲" Appuyez sur la touche VERT de la télécommande et le message Modifier la minuterie s'affichera à l'écran.

Vous pouvez appuyer sur la touche ROUGE pour définir cet enregistrement comme abandonné lorsque le disque est plein.

Vous pouvez définir les préférences souhaitées et, à l'issue de cette opération, vous pouvez appuyer sur la touche VERT pour sauvegarder vos paramètres.

## Supprimer une minuterie d'enregistrement

Sélectionnez une minuterie dans le menu Minuteries d'enregistrement en appuyant sur la touche "▼" ou "▲" Appuyez sur le bouton ROUGE de la télécommande pour supprimer. Une boîte de dialogue de confirmation s'affiche. "Supprimer cette minuterie?".

Sélectionnez OUI pour supprimer la minuterie ou sélectionnez NON pour annuler.

## Minuteries



Pour afficher la fenêtre des minuteries, activez l'élément à partir du menu principal. Pour ajouter une minuterie, appuyez sur le bouton JAUNE de la télécommande. La fenêtre « Ajouter un minuteur » s'affiche alors.

Mode: Sélectionne le mode Liste des chaînes.

**Chaîne** : Les touches «◀» ou «▶» permettront à l'utilisateur de naviguer dans le tableau des programmes TV ou radio.

**Date**: La date de début est saisie via les boutons gauche/droite et via les boutons numériques.

**Démarrage** : L'heure de début est saisie via les boutons gauche/droite et via les boutons numériques.

**Fin**: L'heure de fin est saisie via les boutons gauche/droite et via les boutons numériques.

**Durée**: Durée entre l'heure de début et l'heure de fin.

**Répétition**: Vous pouvez régler une minuterie suivant les options ci-après : Une fois, Quotidien, ou Hebdomadaire.

**Modifier / Supprimer**: autorise ou interdit toute modification pour d'autres utilisateurs.

Vous pouvez sauvegarder les réglages en pressant le bouton VERT ou annuler le processus en pressant le bouton ROUGE. Vous pouvez modifier la liste avec le bouton VERT (GREEN) et supprimer avec le bouton ROUGE (RED).

## Bibliothèque des enregistrements

**IMPORTANT**: Pour afficher la bibliothèque des enregistrements, vous devez d'abord connecter votre lecteur USB à votre téléviseur que vous aurez auparavant pris le soin d'éteindre. Allumez ensuite le téléviseur afin d'activer la fonction d'enregistrement. Dans le cas contraire, l'option d'enregistrement ne sera pas disponible.

Pour afficher la liste des enregistrements, appuyez sur la touche «MENU» pour afficher le menu principal, puis utilisez la touche «▼» ou «▲» pour sélectionner la ligne «Bibliothèque des enregistrements», et appuyez sur «OK». La bibliothèque des enregistrements s'affiche avec les enregistrements disponibles.



Tous les enregistrements sont conservés dans une liste prévue dans la bibliothèque des enregistrements.

**Barre rouge**: Indique l'espace utilisé par les enregistrements sur le disque dur.

**Barre verte**: Indique l'espace libre sur le disque USB.

**RED button (Delete)** :Erase the selected recording.

**Bouton ROUGE (Supprimer)**: efface l'enregistrement sélectionné.

**Bouton VERT (Modifier)** : Apporte des modifications à l'enregistrement sélectionné.

**Bouton BLEU (Trier)**: Change l'ordre des enregistrements. Vous pouvez effectuer votre sélection à partir d'une gamme variée d'options de tri.

**Bouton OK**: Active le menu des options de lecture :

- *Lire à partir du début*: Lit l'enregistrement à partir du début.
- *Reprendre*: Recommence les enregistrements.
- *Lire à partir d'ici*: Spécifie un point de lecture.

*Remarque*: L'affichage du menu principal et les rubriques du menu seront indisponibles pendant la lecture.

**INFO (Détails)**: affiche en détail la description courte des programmes.

 (Reprendre): Recommence les enregistrements.

## Accès conditionnel

• Appuyez sur la touche «MENU» pour afficher le menu principal, puis utilisez la touche «▼» ou «▲» pour sélectionner la ligne «Accès conditionnel», et appuyez sur «OK»:

**Accès Conditionnel**

Certaines chaînes terrestres numériques fonctionnent à la carte. Ces chaînes nécessitent un abonnement ainsi qu'un décodeur.

Vous obtiendrez le module d'accès conditionnel CAM (Conditional Access Module) et la carte de visualisation en vous abonnant à une société de chaîne payante, puis

insérez ces derniers dans la TV en utilisant la procédure suivante.

- Débranchez le téléviseur et retirez la prise de courant.
- Le CAM doit être correctement inséré; il est impossible de l'insérer entièrement s'il est inversé. Vous pouvez endommager le CAM ou le terminal TV si le premier est inséré avec une certaine pression.
- Branchez le téléviseur à la prise de courant, allumez-la et attendez un moment jusqu'à ce que la carte soit activée.
- Certains CAM peuvent nécessiter le réglage suivant. Réglez le CAM en entrant dans le menu DTV, sélectionnez Accès conditionnel (Conditional Access) et appuyez sur "OK". (Le menu d'installation du CAM ne s'affiche que lorsqu'il est requis.)
- Pour voir l'information de contrat d'abonnement: Ouvrez le menu IDTV, appuyez sur la touche « MENU », sélectionnez Accès conditionnel, puis appuyez sur "OK".
- Lorsqu'aucun module n'est inséré, le message "Aucun module de Condition d'Accès détecté » apparaît à l'écran.
- Consultez le manuel d'instructions du module pour plus d'informations sur les réglages.

**Remarque:** Insérez ou effacez le module CI uniquement lorsque le téléviseur est en mode VEILLE (STANDBY) ou débranchez-le du secteur.

## Réglage TV

Vous pouvez utiliser cette option pour afficher les fonctions du téléviseur.

L'écran du menu de réglage du téléviseur numérique est accessible à partir du menu principal. Pressez le bouton "MENU" pour afficher le menu principal et utilisez le bouton "▼" ou "▲" pour placer en surbrillance « Installation TV », pressez ensuite le bouton "OK" pour afficher l'écran du menu « Réglage TV ».

### Réglage du Téléviseur

Vous pouvez trouver des informations détaillées sur tous les éléments de menu dans la section « Système de menu TV analogique ».

## Réglage

Les ajustements du présent menu se présentent ainsi qu'il suit:



## Enregistrements

Sélectionnez Enregistrements dans le menu Réglage pour configurer les paramètres d'enregistrement. Le menu ci-après s'affiche pour vous permettre d'enregistrer votre configuration..



Les options suivantes sont disponibles pour ajustements :

### Commencer tôt (\*)

Permet de définir l'heure de démarrage de la minuterie pour qu'elle commence plus tôt.

(\*) Disponible uniquement pour les options des pays de l'UE.

### Finir tard (\*)

Permet de définir l'heure de démarrage de la minuterie pour qu'elle commence plus tard.

(\*) Disponible uniquement pour les options des pays de l'UE.

### Décalage max.

Cette option vous donne la possibilité de définir le temps maximum autorisé pour un décalage temporel. Les options relatives à la durée sont approximatives et peuvent varier en conséquence suivant la diffusion reçue.

### Formater le disque

**IMPORTANT:** Veuillez noter que TOUTES les données contenues dans le disque USB seront perdues et le format du disque sera converti à FAT32 si vous activez cette option.

- Si vous souhaitez supprimer tous les fichiers contenus dans le lecteur ou la carte mémoire du disque dur USB connecté, vous pouvez recourir à l'option Formater le disque.

- Par ailleurs, si votre disque USB connaît des dysfonctionnements, vous pouvez essayer de formater le disque USB. Dans la plupart des cas, le fait de formater le disque USB résout le problème; toutefois, TOUTES les données contenues dans le disque USB seront perdues en pareille situation.

- Appuyez sur le bouton OK une fois l'option Formater le disque mise en surbrillance. Un menu apparaîtra à l'écran, vous invitant à saisir un code PIN. Si vous n'avez pas modifié le code PIN, utilisez celui qui a été prévu par défaut (0000). Après l'avoir saisi, une

fenêtre d'invite apparaît à l'écran pour vous aider à veiller à ce que le disque dur soit formaté; sélectionnez "OUI" et appuyez sur OK pour valider le formatage du disque dur. Sélectionnez "NON" et appuyez sur OK pour annuler. Assurez-vous d'avoir sauvegardé vos enregistrements importants avant de procéder au formatage du disque USB.

### Infos sur le disque dur

Pour afficher les détails relatifs au disque USB, mettez l'option Infos sur le disque dur en surbrillance en vous servant de la touche "▼" ou "▲" et appuyez sur OK. Les informations relatives au disque USB s'afficheront :

### Configuration

Vous pouvez configurer les paramètres de votre téléviseur. Sélectionnez Configuration à partir du menu Configuration et pressez "OK" pour afficher ce menu. Pressez le bouton **RETURN** sur la télécommande pour sortir.

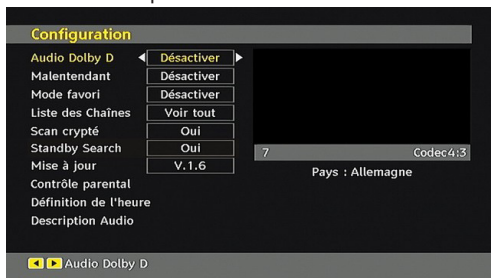

### Dolby D Digital (\*pour les pays de l'UE uniquement) (en option)

Dans le menu de configuration, sélectionnez la rubrique « Dolby D » en pressant le bouton "▲" ou "▼". Utilisez les touches "◀" ou "▶" pour régler Dolby Digital sur On ou sur Off. Si la chaîne que vous regardez prend en charge l'option Dolby Digital, vous pouvez l'activer.

### Faible son (\*pour les pays de l'UE uniquement)

Utilisez le bouton "▲" ou "▼" pour sélectionner Malentendant et pressez ensuite le bouton "◀" ou "▶" pour activer ou désactiver ce paramètre.

Si le diffuseur active un quelconque signal particulier concernant le son, vous pouvez activer ce paramètre afin de recevoir de tels signaux.

### Mode favori

Utilisez cette fonction pour activer ou désactiver le mode favori. Appuyez sur le bouton "◀" / "▶" pour activer ou désactiver cette fonction.

### Liste des chaînes

Utilisez les boutons "▼" ou "▲" pour vous rendre à l'option Tableau des programmes (Channel List). Utilisez le bouton "◀" ou "▶" pour basculer en mode de liste de chaînes. Si vous sélectionnez « TV uniquement », à l'aide du bouton "◀" ou "▶", vous aurez à choisir uniquement parmi les chaînes de télévision disponibles. Si vous sélectionnez « TV uniquement », à l'aide du bouton "◀" ou "▶", vous aurez à choisir uniquement parmi les chaînes de télévision disponibles. Si vous sélectionnez « TV uniquement », à l'aide du bouton "◀" ou "▶", vous aurez à choisir uniquement parmi les chaînes de télévision disponibles.

### Balayage des chaînes cryptées

L'option de balayage des chaînes cryptées sera toujours ACTIVÉE après avoir effectué une première installation. Lorsque ce paramètre est activé, le processus de recherche localisera également les chaînes cryptées. Si le réglage est paramétré manuellement sur DÉSACTIVÉ, les chaînes cryptées ne seront pas localisées en recherche automatique ou manuelle.

Utilisez le bouton "▼" ou "▲" pour sélectionner Malentendant et pressez ensuite le bouton "◀" ou "▶" pour activer ou désactiver ce paramètre.

### Recherche en mode de veille (\*)

(\*) Ce réglage est visible uniquement lorsque l'option de pays est réglée sur Danemark, Suède, Norvège ou Finlande.

Utilisez les touches "▼" ou "▲" pour sélectionner « Recherche en mode de veille » et appuyez sur le bouton "◀" ou "▶" pour activer ou désactiver. Si vous faites passer l'option Veille à l'option Désactivé, cette fonction ne sera pas disponible.

Pour utiliser la Recherche en mode de veille, veillez à ce que l'option Recherche en mode de veille soit Activée.

### Mise à niveau du récepteur

#### Téléchargement hertzien (OAD)

Cette option vous aide à conserver la mise à jour de votre téléviseur. Elle fonctionne automatiquement et recherche de nouvelles informations lorsque celles-ci sont disponibles. Veuillez remarquer que ce réglage est inactif pour être modifié. Veuillez vous assurer que le téléviseur est réglé sur Veille. Le téléviseur s'allume automatiquement tous les jours à 3h00 du matin. et recherche les nouvelles informations susceptibles d'être diffusées et les télécharge automatiquement vers votre récepteur. Cette opération prendra approximativement 30 minutes.

**Remarque:** Votre téléviseur peut commencer à fonctionner en mode Première installation après la mise à jour du téléchargement automatique.

## Contrôle parental

Utilisez le bouton “▼” ou “▲” pour aller sur l’option de verrouillage parental. Pressez le bouton OK pour accéder au menu. Une boîte de dialogue réclamant le code de verrouillage est affichée. La clé est initialement réglée sur « 0000 ». Saisir le code PIN : Si celle-ci est incorrecte, un message OSD « Code PIN erroné » s’affiche à l’écran. Si cette dernière est correcte, le menu de Contrôle parental s’affiche :



## Verrouillage parental (\*)

(\*) Si vous réglez l’option de pays sur *Royaume-Uni* lors de la première installation, l’option de verrouillage parental ne sera pas visible. Cette option est disponible uniquement pour les pays de l’UE.

Après installation, cette option recherche l’information relative aux émissions parentales et si ce niveau parental a été inactivé, l’image et le son ne sont pas activés.

## Verrouillage du menu

Dans le verrouillage du menu vous pouvez paramétrer le verrouillage de tous les menus ou du menu d’installation pour restreindre l’accès à ces menus. Si le verrouillage du menu est désactivé, l’accès au système de menu sera libre. Utilisez le bouton “▼” ou “▲” pour aller sur l’option de verrouillage parental. Utilisez le bouton “◀” ou “▶” pour choisir le mode de verrouillage du menu.

**DÉSACTIVÉ :** Tous les menus sont déverrouillés.

**TOUS LES MENUS:** Tous les menus sont accessibles seulement avec la clé correcte de verrouillage. Ainsi, l’utilisateur ne peut ajouter, supprimer, renommer ou régler les minuteries.

**MENU INSTALLATION:** Le menu d’installation est verrouillé. Ainsi il est impossible d’ajouter des chaînes. Les changements seront mis à jour après sortie du « menu de configuration ».

## Paramétrage du code PIN

Utilisez le bouton “▼” ou “▲” pour aller sur l’option « Paramétrage du code PIN ». Pressez “OK” pour afficher la fenêtre “Paramétrage du code PIN”. Servez-vous des touches numériques pour saisir le nouveau code PIN qu’il vous faut ultérieurement pour ressaisir le nouveau code pour vérification. À sa sortie d’usine, l’appareil est configuré par défaut à 0000 ; assurez-vous de noter votre code et de le conserver à un endroit où vous pourrez facilement le retrouver lorsque vous en aurez besoin.

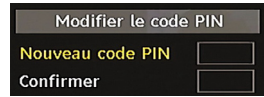

## Réglages de l’heure (en option)

Dans le Menu Configuration (configuration Menu), mettez en surbrillance la rubrique Réglage de l’heure (Time Settings) en appuyant sur les boutons “▼” ou “▲”.

Appuyez sur OK et le sous-menu « Réglages de l’heure » sera affiché sur l’écran. L’heure, le fuseau horaire, ainsi que ses paramètres, seront disponibles.

Utilisez le bouton “▼” ou “▲” pour sélectionner les paramètres du fuseau horaire. Le Réglage du fuseau horaire s’effectue à l’aide des touches “◀” ou “▶”. Il peut être paramétré sur AUTO ou MANUEL.

Lorsque AUTO est sélectionné, les options Heure et Fuseau horaire ne seront pas disponibles pour être réglées. Si l’option MANUEL est sélectionnée comme paramètre de fuseau horaire, le fuseau horaire peut être modifié.

- En appuyant sur les boutons “▼” ou “▲” sélectionnez « Fuseau horaire ». Utilisez les boutons “◀” ou “▶” pour changer la Zone de l’Heure entre GMT-12 ou GMT+12. L’Heure Actuelle située en haut de la liste de menu changera selon la zone d’heure sélectionnée.

## Description Audio (En option)

La description audio renvoie à une piste de narration supplémentaire réservée aux déficients visuels et malentendants. Le narrateur de la description accompagne la présentation, décrivant ainsi ce qui se passe à l’écran pendant les pauses naturelles (et parfois pendant les dialogues, s’il le juge nécessaire). Vous ne pouvez utiliser cette option que si le diffuseur la prend en charge. Appuyez sur la touche “▼” ou “▲” pour sélectionner un élément. Utilisez ensuite les boutons “◀” ou “▶” pour régler.

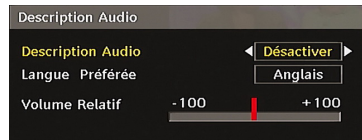

## Description Audio (En option)

Cette fonction permet d’activer ou de désactiver l’option Description audio en appuyant sur les touches “◀” ou “▶”.

## Langue préférée (En option)

En appuyant sur les touches “◀” ou “▶”, vous modifiez la langue préférée de la description audio. Cette option ne peut être utilisée que si elle est disponible.

## Volume relatif (En option)

Vous pouvez utiliser cette option pour hausser ou réduire le niveau de volume de la description audio, selon les possibilités que vous offre l'option du volume.

## Recherche en mode de veille (\*)

(\*) Ce réglage est visible uniquement lorsque l'option de pays est réglée sur Danemark, Suède, Norvège ou Finlande.

Utilisez le bouton "▼" ou "▲" pour sélectionner Malentendant et pressez ensuite le bouton "◀" ou "▶" pour activer ou désactiver ce paramètre. Si vous faites passer l'option Veille à l'option Désactivé, cette fonction ne sera pas disponible.

Pour utiliser l'option de recherche en mode de veille, veuillez vous assurer d'avoir activé l'option Recherche en mode de veille.

## Langue

Dans ce menu l'utilisateur peut régler la langue préférée. La langue est changée en pressant le bouton "OK".



Menu : indique la langue du système

## Préférée

Ces réglages seront utilisés s'ils sont disponibles. Sinon, les réglages courants seront utilisés.

- **Audio**: le fait d'appuyer sur les boutons "◀" ou "▶" change la langue audio.
- **Sous-titre**: changez la langue de sous-titrage avec la touche "◀" ou "▶". La langue choisie sera vue dans les sous-titres.

## Movie Sous-titre (Facultatif)

- Afin d'afficher correctement les sous-titres, utilisez ce paramètre pour sélectionner une langue de sous-titrage de film.
- En appuyant sur le bouton "◀" ou "▶", sélectionnez l'option de langue désirée.

- **Guide** : Le fait d'appuyer sur les boutons "◀" ou "▶" change la langue du guide.

## En cours

- **Audio**: si la langue audio est prise en charge, changez la en pressant le bouton "◀" ou "▶".
- **Sous-titre**: si le sous-titrage est supporté, changez la langue des sous-titres avec le bouton "◀" ou "▶". La langue choisie sera vue dans les sous-titres.

**Remarque**: Si l'option Pays est réglée sur l'une des options Danemark, Suède, Norvège ou Finlande, le Menu "Paramètres linguistiques" fonctionnera comme suit :

## Paramètres linguistiques



Dans le Menu Configuration (configuration Menu), mettez en surbrillance la rubrique Réglage de l'heure (Time Settings) en appuyant sur les boutons "▼" ou "▲". Appuyez sur "OK" et le sous-menu « Paramètres linguistiques » (Language Settings) sera affiché à l'écran.

Utilisez les boutons "▼" ou "▲" pour sélectionner l'élément de menu qui sera réglé, puis appuyez sur le bouton "◀" ou "▶" pour régler.

## Remarques:

- La langue du système détermine la langue du menu à l'écran.
- L'option Langue Audio est utilisée pour sélectionner la piste sonore des chaînes.
- Les réglages initiaux constituent la première priorité lorsque de nombreux choix sont disponibles. Lorsque les premières options sont indisponibles, les réglages secondaires sont relégués au second plan.

## Installation

### IMPORTANT!

Si vous procédez à une première installation pendant que le disque USB est connecté au système, vous devez d'abord mettre le téléviseur hors tension à la fin de l'installation. Ensuite, vous pouvez alors allumer le téléviseur. Ce processus est important pour activer l'accès au disque USB à l'issue de la première installation.

Le menu Installation vous permet essentiellement d'élaborer un tableau des chaînes de la manière la plus efficace possible. Sélectionnez l'installation à partir du menu Configuration en appuyant sur les boutons "▼" ou "▲".



Ce menu inclut les éléments suivants :  
(\* ) Pour Danemark, Suède, Norvège, ou Finlande.

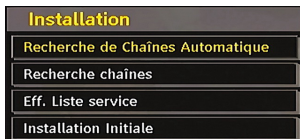

### Balayage de chaîne automatique

Le balayage de chaîne automatique démarre en pressant le bouton "OK" lorsque « Balayage de chaîne automatique » est en surbrillance.

Le message suivant apparaît à l'écran:

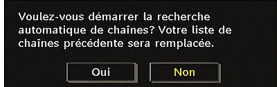

Mettez « Oui » (Yes) ou « Non » (No) en surbrillance en utilisant le bouton «◀» ou «▶», puis pressez le bouton « OK » pour confirmer.

Si « oui » (Yes) a été sélectionné, la recherche automatique démarre.

Sélectionner « Non » annule la recherche automatique.

Une fois la recherche des chaînes numériques terminée, un message vous invitant à rechercher des chaînes analogiques s'affiche à l'écran

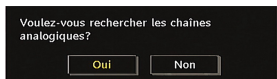

Pressez le bouton "OK" pour rechercher des chaînes analogiques. Le menu suivant apparaît à l'écran pour la recherche des chaînes analogiques:



Sélectionnez vos Pays, Langue et Langue texte par l'utilisation des boutons "▼" ou "▲" et "◀" ou "▶". Pressez le bouton "OK" ou ROUGE (RED) pour continuer. Pour annuler, pressez le bouton BLEU (BLUE ). Le menu suivant sera affiché durant le réglage automatique:

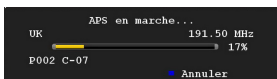

Une fois l'opération APS terminée, le tableau des programmes apparaît à l'écran. Dans le tableau des programmes, vous verrez les numéros et les noms assignés à ces programmes.

### Recherche de chaînes

En balayage de chaîne manuel, le numéro de multiplexage est saisi manuellement et seul ce multiplexage de programmes est utilisé pour la recherche de chaîne. Pour chaque numéro de chaîne valide, le niveau du signal et la qualité du signal sont affichés à l'écran.

Tant en mode manuel qu'automatique, une chaîne quelconque existant dans la base de données n'est pas mémorisée une seconde fois afin d'éviter les duplications redondantes de cette chaîne.

### Effacer la liste des chaînes (\*)

(\*) Ce réglage est visible uniquement lorsque l'option de pays est réglée sur Danemark, Suède, Norvège ou Finlande.

Utilisez cette option pour effacer les chaînes mémorisées. Appuyez sur la touche "▼" ou "▲" pour sélectionner l'option Effacer la liste des chaînes, puis appuyez sur OK. L'OSD suivant s'affichera à l'écran:

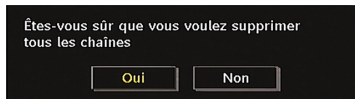

Sélectionnez l'option Non et appuyez sur OK pour annuler. Sélectionnez Oui en appuyant sur la touche "◀" ou "▶" et appuyez sur OK pour supprimer toutes les chaînes.

### Première installation

Vous pouvez utiliser ce menu pour charger les paramètres par défaut installés dans le récepteur en configuration d'usine.

Pour installer les paramètres d'usine, sélectionnez la rubrique Première installation, puis appuyez sur la touche "OK" pour poursuivre. Il vous sera alors demandé si vous voulez supprimer les réglages ou non. Le fait de sélectionner "Oui" en appuyant sur le bouton OK alors que l'option "Oui" est mise en surbrillance supprimera le tableau des chaînes existantes.

Il vous sera ensuite demandé de confirmer la suppression de toutes les chaînes et de tous les paramètres:



En sélectionnant Oui (Yes) et en appuyant sur le bouton « OK », la liste des chaînes existantes sera supprimée. Une fois les paramètres d'usine chargés, le menu « Première installation » s'affichera.

Le menu qui s'affiche pour la sélection de la langue apparaît en premier. En appuyant sur les touches «▼» ou «▲», faites votre choix de langue, et appuyez sur la touche OK pour activer la sélection.

Ensuite, le menu «Première installation» s'affiche à l'écran. En appuyant sur les boutons «◀» ou «▶» sélectionnez le pays que vous voulez et appuyez sur le bouton «OK». (\*\* Pour les pays de l'UE).

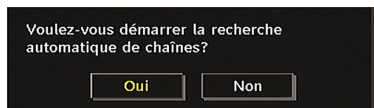

Appuyez sur « OK » pour démarrer l'installation. Une fois la recherche des chaînes numériques terminée, un message vous invitant à rechercher les chaînes analogiques apparaît à l'écran. Ce processus est le même que celui qui a été décrit dans la section Recherche automatique.

## Navigateur média

- Pour afficher la fenêtre du navigateur média, appuyez sur la touche «**MENU**» de la télécommande et sélectionnez Navigateur média en appuyant sur le bouton «▼» ou «▲». Appuyez sur la touche «OK» pour continuer. Le contenu du menu Navigateur média (selon le contenu de votre lecteur USB) s'affiche.
- De même, lorsque vous branchez un périphérique USB, l'écran ci-après s'affiche:



Sélectionnez OUI (YES) en appuyant sur la touche «◀» ou «▶» et sur OK. Le navigateur média s'affiche.



- Vous pouvez lire des fichiers de musique, d'image et vidéo à partir d'une carte mémoire USB.

**Remarque:** Si vous branchez une clé USB tout en étant en mode analogique, la TV passera automatiquement en mode TV numérique.

**Remarque:** Certains appareils USB ne sont peut-être pas pris en charge.

**Remarque:** Si la clé USB n'est pas reconnue après mise hors tension / sous tension ou après une première installation, débranchez la clé USB et éteignez/rallumez le téléviseur. Branchez à nouveau l'appareil.

## Lecture de fichiers MP3

Sélectionnez l'option MUSIQUE à partir de la fenêtre du navigateur média principal et tous les fichiers musicaux disponibles s'afficheront:

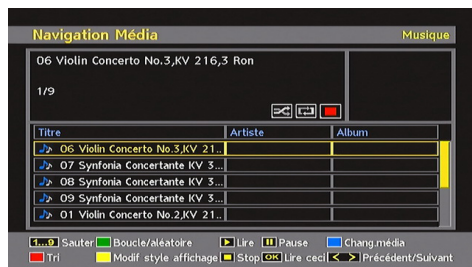

Lire ceci (Touche OK) : Lit le fichier sélectionné.

Lecture (▶ Touche) : Lit tous les fichiers contenus dans le dossier à commencer par le fichier sélectionné.

Pause (Touche ||): Arrête le fichier en cours de lecture.

Stop (■ touche) : Arrête le fichier en cours de lecture.

Précédent/Suivant (◀▶ touches): Passe à la lecture du fichier précédent ou suivant.

**Boucle/Lecture aléatoire (touche VERTE):** Appuyez une fois pour lire le fichier sélectionné de manière répétée. / Appuyez à nouveau pour lire les fichiers de manière aléatoire. Si le mode de lecture aléatoire est activé, la fonction Précédent/Suivant sautera également les pistes au hasard.

**BLUE:** Modifie le type de support.

**ROUGE:** Affiche les options de tri.

**JAUNE:** Change le style d'affichage du navigateur média.

## Affichage des fichiers JPG

Sélectionnez l'option PHOTOS à partir de la fenêtre du navigateur média principal et toutes les photos disponibles s'afficheront:

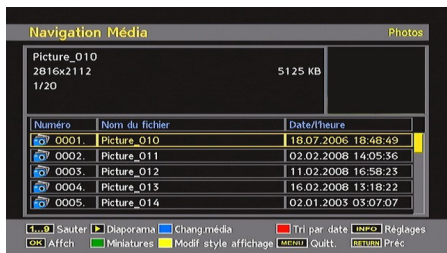

Sauter (Touches 1...9) : saute le fichier sélectionné en utilisant les touches numériques.

**OK** : (touche OK):affiche l'image sélectionnée en plein écran

**Diaporama** (► touche): lance le diaporama avec toutes les images dans le dossier.

**BLUE**: Modifie le type de support.

**ROUGE**: Trie les fichiers par date.

**JAUNE**: Change le style d'affichage du navigateur média.

**MENU**: Quitte le navigateur média.

**RETURN**: Retourne au menu précédent.

## Options de diaporama

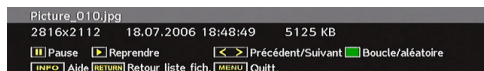

**Pause** (Touche ||): Suspend le diaporama.

**Continuer** (Touche ►): Continuer avec le diaporama.

**Précédent/Suivant** (touches ◀▶): passe au fichier du diaporama précédent ou suivant.

**Pivoter** (touches ▼▲): Pivote l'image à l'aide des touches directionnelles Haut/Bas.

**RETURN** : Retourne à la liste des fichiers.

**Boucle/Lecture aléatoire (touche VERTE)**: Le diaporama continue en arrêt, et l'icône devient soulignée lorsque vous appuyez une fois. Lorsque vous appuyez une deuxième fois, le mode de lecture aléatoire s'active. Ce mode affiche les fichiers de manière aléatoire et continue dans le dossier en cours et l'icône tourne l'icône en surbrillance. Si, au cours d'un diaporama, le mode Lecture aléatoire est activé, les images suivantes seront choisies au hasard (Si la fonction Boucle n'est pas prise en charge, le diaporama sera interrompu à la fin. Si la fonction Boucle est activée, à la fin du diaporama, il recommencera et continuera ainsi).

**Info** : active la barre des opérations.

## Lecture Vidéo

Sélectionnez l'option VIDEOS à partir de la fenêtre du navigateur média principal et toutes les vidéos disponibles s'afficheront:



**Lecture** (► touche): Démarre la lecture vidéo.

**Stop** (■ touche): Arrête la lecture vidéo.

**Pause** (|| touche): Suspend la lecture vidéo.

**Rembobiner** (◀◀ touche): Revient en arrière.

**Avancer** (▶▶ touche): Avance.

**VERT** : Passe à l'heure sélectionnée.

**ROUGE**: Règle l'heure de correction du sous-titre.

**Menu (Touche MENU)** : Règle le sous-titre/Audio.

- Vous pouvez régler les sous-titres à l'aide de la touche "OK" avant de commencer la lecture ou en utilisant la touche "MENU" pendant la lecture.

### Remarque:

- Certains sous-titres peuvent ne pas s'afficher correctement dans certains cas
- Afin d'afficher les sous-titres de film correctement, vous devez paramétrer une langue de "Sous-titre de film". Voir la section "Sous-titre de film" des "Paramètres de langue" pour sélectionner la langue de sous-titre de film.

Appuyez sur la touche "STOP" pour revenir au menu précédent

## Enregistrements

Utilisez la touche "◀" ou "▶" et appuyez sur OK pour sélectionner l'option Enregistrements.

Cette section est similaire aux instructions données dans la page portant sur la Bibliothèque d'enregistrement. Veuillez vous reporter à la section Bibliothèque des enregistrements dans les pages précédentes.

## Réglages du navigateur média

Utilisez la touche "◀" ou "▶" et appuyez sur OK pour sélectionner l'option Enregistrements.

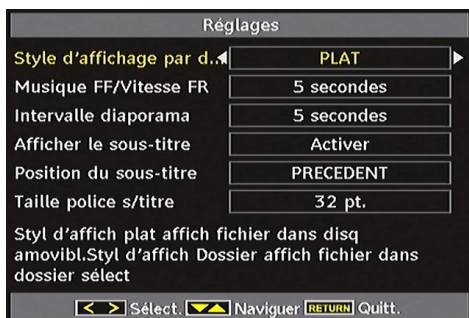

Vous pouvez régler les préférences de votre navigateur média grâce à la boîte de dialogue Réglages. Appuyez sur “▼” ou sur le bouton “▲” pour mettre une option en surbrillance, puis utilisez “◀” ou “▶” pour effectuer le réglage.

**Style d’affichage par défaut:** Règle le mode de navigation par défaut.

**Vitesse Musique:** Définit la vitesse d’avance/retour rapide de la musique..

**Intervalle du diaporama:** Définit l’intervalle de temps du diaporama.

**Sous-titre d’affichage par défaut:** Règle la préférence d’activation du sous-titre.

**Position du sous-titre:** Définit la position du sous-titre en tant que haut ou bas.

**Taille de police du sous-titre:** Définit la taille de police du sous-titre.

**Synchronisation AV:** Règle le taux de synchronisation audio/vidéo.

## Système de menu de télévision analogique

### Menu Image

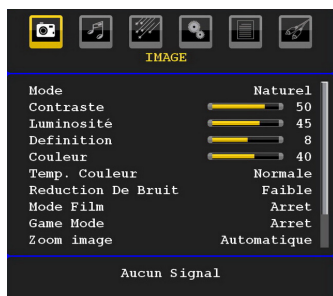

### Mode

Pour vos besoins de visualisation, vous pouvez régler l’option de Mode y afférente.

Pressez le bouton “▼” ou “▲” pour sélectionner Mode. Appuyez sur le bouton “◀” ou “▶” pour choisir une de ces options. Naturel, Dynamic et Cinema.

### Contraste/Luminosité/Netteté/Couleur/Teinte

Appuyez sur les touches “▼” ou “▲” pour sélectionner l’option désirée. Appuyez sur la touche “◀” ou “▶” pour régler le niveau.

**Remarque:** L’option Teinte (Hue) ne peut être visible que lorsque le téléviseur reçoit un signal NTSC.

### Température de couleur

Pressez le bouton “▼” ou “▲” pour sélectionner Température de couleur. Appuyez sur le bouton “◀” ou “▶” pour choisir une de ces options.

Normal, Chaud et Froid.

### Remarque:

- Pour des couleurs normales, sélectionnez l’option Normal.
- Un réglage sur l’option Chaud (Warm) donne aux couleurs un accent légèrement rouge.
- Le paramétrage sur l’option Cool (Froid) donne aux couleurs blanches une accentuation légèrement bleue.

### Réduction du bruit

Si le signal de diffusion est faible et que l’image est bruyante, utilisez le réglage de Réduction de bruit pour réduire l’intensité du bruit.

Appuyez sur le bouton “▼” ou “▲” pour sélectionner l’option Réduction du bruit. Appuyez sur le bouton “◀” ou “▶” pour choisir une de ces options. Faible, Moyen, Haut ou Désactivé.

### Mode Film

Les films sont enregistrés à un nombre d’images par seconde différent des programmes de télévision normaux.

Pressez le bouton “▼” ou “▲” pour sélectionner Mode.

Appuyez sur la touche “◀” ou “▶” pour activer ou désactiver cette fonction.

Activez cette fonction lorsque vous regardez des films afin de mieux visualiser les images accélérées.

### Mode Jeux (en option)

Sélectionnez le Mode Jeu en pressant le bouton “▼” ou “▲”. Utilisez le bouton “◀” ou “▶” pour Activer ou Désactiver le mode Jeu. Lorsque le mode Jeu est réglé sur Activé, les réglages du mode jeu, qui sont optimisés pour une meilleure qualité vidéo, seront chargés.

De même, les paramètres Mode image, Contraste, Luminosité, Netteté, Couleur et Température de couleur seront invisibles et désactivés pendant que le mode Jeu est activé.

### Remarque:

Le bouton de sélection du mode Image qui se trouve sur la télécommande n’aura aucune fonction tant que le mode Jeu est activé.

### Zoom image

Sélectionnez Zoom image en pressant le bouton “▼” ou “▲”.

Utilisez les boutons “◀” ou “▶” pour changer le zoom de l’image pour Auto, 16:9, 4:3, Panoramique, 14:9, Cinéma, Sous-titrage, ou Zoom.

### Mémoriser

Appuyez sur le bouton “▼” ou “▲” pour sélectionner l’option Mémoriser. Appuyez sur la touche “▶” ou sur le bouton OK pour mémoriser les réglages. “Mémorisé...” apparaîtra à l’écran.

## Réinitialisation

pressez le bouton “▼” ou “▲” pour sélectionner Réinitialisation. Appuyez sur la touche “◀” ou “▶” encore sur OK pour réinitialiser les paramètres d’usine des modes d’image.

## Menu Son



## Volume

Pressez le bouton “▼” ou “▲” pour sélectionner Volume. Appuyez sur la touche “◀” ou “▶”, pour changer le niveau de volume.

## Égaliseur

Appuyez sur “▼” ou “▲” sur le bouton “▶”, pour sélectionner Égaliseur. Appuyez sur la touche “” pour afficher le menu de l’égaliseur.

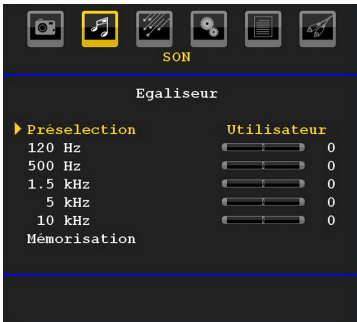

Appuyez sur “◀” ou “▶”, sur les touches modifier les paramètres. Dans le menu égaliseur, le pré réglage peut être changé pour Plat, **Classique**, **Utilisateur**, **Musique**, **Film**, et **Voix**.

Sélectionnez la fréquence désirée en appuyant sur le bouton “▼” ou “▲” et augmentez ou réduisez le gain de fréquence en appuyant sur le bouton “◀” ou “▶”.

Appuyez sur la touche “MENU” pour retourner au menu précédent.

**Remarque:** Les réglages du menu Egaliseur (Equalizer) ne peuvent être modifiés que lorsque le mode Egaliseur (Equalizer) se trouve à Utilisateur (User).

## Balance

Ce paramètre s’utilise pour accentuer la balance des haut-parleurs gauche ou droit.

Pressez le bouton “▼” ou “▲” pour sélectionner Balance. Appuyez sur la touche “◀” ou “▶”, pour changer le niveau de volume.

Le niveau de volume du casque peut être réglé entre -32 et 32.

## Casque

Pressez le bouton “▼” ou “▲” pour sélectionner Casque. Appuyez sur le bouton “▶” pour afficher le menu Casque.

Les options du sous-menu Casque sont décrites ci-dessous :

## Volume

Pressez le bouton “▼” ou “▲” pour sélectionner Volume. Appuyez sur le bouton “▶” pour augmenter le niveau de volume du casque. Appuyez sur le bouton “◀” pour diminuer le niveau de volume du casque. Le niveau de volume du casque peut être réglé entre 0 et 63.

## Sound Mode (Mode Son)

Pressez le bouton “▼” ou “▲” pour sélectionner Mode. À l’aide du bouton “◀” ou “▶”, vous pouvez sélectionner le mode Mono, Stéréo, Mixte I ou Mixte II, si la chaîne sélectionnée prend en charge ce mode.

## AVL

La fonction de limitation automatique de volume (AVL) ajuste le son dans le but d’obtenir un niveau de sortie stable entre les programmes (par exemple, le niveau de volume des publicités tend à être plus élevé que celui des programmes).

Pressez le bouton “▼” ou “▲” pour sélectionner AVL. Appuyez sur la touche “◀” ou “▶”, pour activer ou désactiver cette fonction.

## Mémoriser

Appuyez sur le bouton “▼” ou “▲” pour sélectionner l’option Mémoriser. Appuyez sur la touche “▶” ou sur le bouton OK pour mémoriser les réglages. “Mémorisé...” apparaîtra à l’écran.

## Menu Option



## Minuteur de mise en veille

Pressez le bouton "▼" ou "▲" pour sélectionner Minuteur de mise en veille. Appuyez sur la touche "◀" ou "▶" pour régler la minuterie sommeil.

Le minuteur peut être programmé entre Désactivé et 2 heures (120 minutes) par intervalle de 10 minutes.

Si le minuteur de mise en veille est actif, à la fin du temps sélectionné, la TV passe automatiquement en mode veille.

## Verrouillage parental

Appuyez sur le bouton "▼" ou "▲" pour sélectionner l'option Verrouillage parental.

Utilisez le bouton "◀" ou "▶" pour sélectionner l'activation ou la désactivation du verrouillage parental. Lorsque Marche (On) est sélectionné, le téléviseur ne peut être contrôlé que par télécommande. Dans ce cas, les boutons du panneau de contrôle ne fonctionneront pas, en dehors du bouton Veille/Marche. Lorsque le verrouillage enfants est activé, vous pouvez faire passer le téléviseur en mode Veille en appuyant sur le bouton Veille/Marche. Pour allumer le téléviseur à nouveau, il vous faut utiliser la télécommande.

Ainsi, si l'un de ces boutons est pressé, "Verrouillage parental active" s'affiche à l'écran lorsque la fenêtre de menu n'est pas visible.

## Langue

Pressez le bouton "▼" ou "▲" pour sélectionner Langue. En appuyant sur la touche "◀" ou "▶", sélectionnez la langue (Language).

## Zoom par défaut

Lorsque le mode Zoom est réglé sur AUTO, le téléviseur réglera le mode Zoom conformément au signal de la diffusion. S'il n'existe pas de WSS ou d'information relative au format d'image, le téléviseur utilisera alors ce réglage. Appuyez sur le bouton "▼" ou "▲" pour sélectionner l'option Zoom par défaut. Vous pouvez régler l'option « Zoom par défaut » (Default Zoom) à Panoramique (Panoramic), 16:9, 4:3 ou 14:9 en appuyant sur la touche "◀" ou "▶",

## Fond bleu

Si le signal est faible ou absent, le téléviseur passera automatiquement à un écran bleu. Pour activer ceci, paramétrez "Fond bleu" sur « Activé ».

En appuyant sur "▼" ou "▲" sélectionnez l'option Fond bleu (Blue background). Pressez le bouton "◀" ou "▶", pour activer ou désactiver le fond bleu.

## Arrière-plan du menu

Appuyez sur le bouton "▼" ou "▲" pour sélectionner l'option Arrière-plan du menu. Vous pouvez régler le niveau du fond du menu en appuyant sur la touche "◀" ou "▶",

## Temporisation du menu

Afin de régler une temporisation spécifique pour les écrans de menu, fixez une valeur pour cette option.

Appuyez sur le bouton "▼" ou "▲" pour sélectionner Temporisation du menu. Utilisez le bouton "◀" ou "▶", pour régler Temporisation du menu sur 15 sec, 30 sec ou 60 sec.

## Langue TXT (Télétexte)

Pressez le bouton "▼" ou "▲" pour sélectionner Langue. Appuyez sur la touche "◀" ou "▶", pour régler l'option Langue télétexte sur Ouest, Est, Turc/ Gre, Cyrillique, Arabe ou Perse.

## HDMI PC Full Mode (en option)

Si vous voulez afficher l'écran du PC en mode HDMI grâce à une connexion externe, l'option HDMI PC FULL MODE doit être activée pour ajuster correctement le rapport d'aspect de l'écran. Cet élément peut être inactif dans certaines résolutions.

**Remarque:** Si vous raccordez un appareil HDMI et faites basculer le téléviseur en mode HDMI, cette option sera visible (à l'exception de la résolution 480p/576p).

## Mode complet (en option)

Si vous raccordez un appareil en vous servant des prises HDMI ou YpBPr, et définissez les résolutions 1080i/1080P, la rubrique Mode plein sera visible. En mode Plein écran, vous pouvez choisir l'option 1 :1 ou Normal à l'aide de "◀" ou "▶". Si vous sélectionnez 1 :1, l'aspect de l'écran sera ajusté correctement. Si vous choisissez Normal ; le format de l'écran peut s'agrandir.

## Sortie Ext

Appuyez sur le bouton "▼" ou "▲" pour sélectionner l'option Sortie Ext. Utilisez le bouton "◀" ou "▶", pour régler la sortie Ext sur Activé ou Désactivé.

**Remarque:**

*Pour copier depuis un DVD ou un magnétoscope, vous devez choisir la source désirée à partir du menu Source et faire passer « Activé » à « Sortie EXT » à partir du menu fonctionnel.*

*La Sortie Ext doit être activée afin d'utiliser la fonction des minuteurs en mode DTV.*

## Menu Installation.



## Programme

Appuyez sur le bouton “▼” ou “▲” pour sélectionner l’option Programme. En appuyant sur la touche “◀” ou “▶”, sélectionnez la langue (Language). Vous pouvez également saisir un numéro en utilisant les boutons numériques de la télécommande. Il existe 200 programmes mémorisés compris entre 0 et 199.

## Bande

La bande C ou S peut être sélectionnée, en pressant les boutons “◀” ou “▶” pour régler la bande.

## Chaîne

Pour changer de chaîne, vous pouvez appuyer sur la touche “◀” ou “▶” ou sur les boutons numériques.

## Système de couleur

Pressez le bouton “▼” ou “▲” pour sélectionner Codage couleur. Utilisez le bouton “◀” ou “▶” pour régler le système de couleur sur

AUTO, PAL, SECAM, ou PAL60.

## Système sonore

Appuyez sur le bouton “▼” ou “▲” pour sélectionner l’option Système sonore. Pressez le bouton “◀” ou “▶” pour changer le système sonore pour BG,DK, I, L or L’.

## Réglage de précision

Appuyez sur le bouton “▼” ou “▲” pour sélectionner l’option Réglage de précision. Appuyez sur la touche “◀” ou “▶” pour régler la recherche fine.

## Recherche

Pressez le bouton “▼” ou “▲” pour sélectionner Recherche. Utilisez le bouton “◀” ou “▶” pour démarrer la recherche de programme. Vous pouvez également saisir la fréquence désirée en utilisant les boutons numériques lorsque l’option Recherche est en surbrillance.

## Mémoriser

Appuyez sur le bouton “▼” ou “▲” pour sélectionner l’option Mémoriser. Appuyez sur la touche “▶” ou sur le bouton OK pour mémoriser les réglages. “Mémorisé...” apparaîtra à l’écran.

## Menu d’installation dans des modes AV

L’écran suivant apparaît dans le menu d’installation lorsque le téléviseur est en modes AV. Remarquez que des options limitées sont disponibles. Activez le mode TV pour visualiser la version complète du menu Installation.

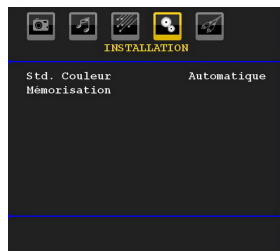

## Système de couleur

Pressez le bouton “▼” ou “▲” pour sélectionner Codage couleur.

Utilisez le bouton “◀” ou “▶” pour faire passer le système de couleur à **AUTO**, **PAL**, **SECAM**, **PAL60**, **NTSC 4,43** ou **NTSC 3,58**.

## Mémoriser

Appuyez sur le bouton “▼” ou “▲” pour sélectionner l’option Mémoriser. Appuyez sur la touche “▶” ou sur le bouton OK pour mémoriser les réglages. “Mémorisé...” apparaîtra à l’écran.

## Tableau des programmes

Sélectionnez l’option Tableau des Programmes en appuyant sur le bouton “◀” ou “▶” Pressez “▼” pour afficher le tableau des programmes:



En déplaçant le curseur dans quatre directions, vous pouvez atteindre 20 programmes sur la même page. Vous pouvez faire défiler les pages vers le haut ou vers le bas en appuyant sur les touches de navigation pour afficher tous les programmes en mode TV (à l’exception des modes AV). Par l’action du curseur, la sélection du programme se fait automatiquement.

## Nom

Pour changer le nom d’un programme, sélectionnez le programme et appuyez sur le bouton ROUGE (RED). La première lettre du nom sélectionné sera mise en surbrillance.

Appuyez sur le bouton “▼” ou “▲” pour changer cette lettre et sur le bouton “◀” ou “▶” pour sélectionner les autres lettres. En pressant le bouton ROUGE, vous pouvez stocker le nom.

## Déplacer

Sélectionnez le programme que vous voulez déplacer avec les touches directionnelles. Appuyez sur la touche VERTE. À l'aide des touches de navigation, déplacez le programme sélectionné à l'emplacement de votre choix et appuyez à nouveau sur le bouton VERT.

## Supprimer

Pour supprimer un programme, pressez le bouton JAUNE. En appuyant de nouveau sur le bouton JAUNE (YELLOW), vous supprimez le programme sélectionné de la liste de programmes, et les programmes montent d'une place.

## APS (Système d'auto-programmation)

Quand vous pressez la touche BLEUE pour démarrer le réglage automatique, le Menu du Système d'auto-programmation APS apparaît à l'écran:



Appuyez «**◀**» ou «**▶**» sur le bouton / pour sélectionner votre pays. Si vous voulez quitter la fonction A.P.S, pressez le bouton BLEU.

Quand vous pressez le bouton OK ou ROUGE pour démarrer le réglage automatique, tous les programmes stockés sont effacés et le téléviseur recherchera les chaînes disponibles. Durant la recherche, l'écran OSD suivant sera affiché:

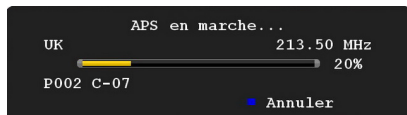

À chaque fois que vous Pressez le bouton BLEU, la fonction APS s'arrête et le tableau des programmes apparaît à l'écran.

Si vous patientez jusqu'à la fin de l'APS, la liste des chaînes s'affichera avec les programmes trouvés et repérés.

## Menu Source

Sélectionnez la sixième icône en appuyant sur la touche «**◀**» ou «**▶**».

Le menu source apparaît à l'écran:



Dans le menu source, sélectionnez une source en appuyant sur le bouton «**▼**» ou «**▲**» et basculez vers ce mode en appuyant sur le bouton «**▶**». Les options de source sont **TV**, **DTV/USB**, **EXT-1**, **FAV**, **HDMI**, **YPbPr** et **VGA-PC**.

Avec le bouton OK, vous pouvez ajouter ou supprimer une marque. Lorsqu'une marque est supprimée, cette source n'apparaît pas dans l'OSD lorsque vous appuyez sur le bouton «**SOURCE**» de la télécommande.

**Remarque:** Une fois que vous avez branché des systèmes en option à votre télé, vous devez sélectionner l'entrée requise pour visualiser les images à partir de cette source.

**Remarque:** Vous pouvez recourir au mode YPbPr uniquement lorsque vous raccordez un appareil doté d'une sortie YPbPr à travers l'entrée PC avec le câble YPbPr pour PC.

## Système de menu du mode PC

Se reporter à la section Connexion du téléviseur LCD à un PC pour brancher un PC au téléviseur.

Pour basculer vers la source PC, appuyez sur la touche «**SOURCE**» de votre télécommande et sélectionnez l'entrée PC. Vous pouvez également utiliser le menu « Source » pour passer en mode PC.

Notez que les paramètres de menu du mode PC sont disponibles uniquement lorsque le téléviseur est en source PC.

## Menu Position du PC

Sélectionnez la première icône en pressant le bouton «**◀**» ou «**▶**» Le menu Position PC apparaît à l'écran.

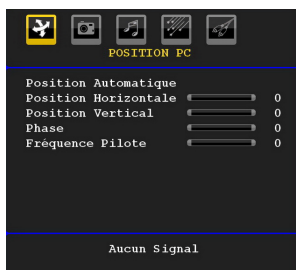



## Position automatique

Si vous changez l'image horizontalement ou verticalement en une position indésirable, utilisez cet élément pour remettre l'image à la bonne place automatiquement. Ce réglage optimise donc de manière automatique l'affichage.

Sélectionnez la rubrique Positionnement Automatique (Autoposition) en appuyant sur la touche "▼" ou "▲" Appuyez sur le bouton "◀", "▶" ou "OK"..

*Avertissement: Veuillez vous assurer que le réglage automatique s'effectue avec une image plein écran pour assurer de meilleurs résultats.*

## Position H (Horizontale)

Cette rubrique change l'image horizontalement vers le côté droit ou gauche de l'écran.

Sélectionnez la rubrique Position H en utilisant le bouton "▼" ou "▲". Utilisez le bouton "◀" ou "▶" pour régler la valeur..

## Position V (Verticale)

Cet élément déplace l'image verticalement vers le haut ou le bas de l'écran.

Sélectionnez l'élément Position V en utilisant le bouton "▼" ou "▲". Utilisez le bouton "◀" ou "▶" pour régler la valeur..

## Phase

Selon la résolution et la fréquence de balayage que vous saisissez pour le téléviseur, vous pouvez voir une image voilée ou bruitée à l'écran. Dans un tel cas vous pouvez utiliser cet élément pour obtenir une image claire par essais et erreurs.

Sélectionnez la rubrique Positionnement Automatique (Autoposition) en appuyant sur la touche "▼" ou "▲". Utilisez le bouton "◀" ou "▶" pour régler la valeur.

## Fréquence pilote

Les réglages de la fréquence pilote corrigent les interférences qui apparaissent comme des lignes verticales dans l'image pour des présentations telles que les feuilles de calcul, les paragraphes ou les textes dans des polices plus petites..

Sélectionnez l'élément Dot Clock à l'aide du bouton "▼" ou "▲" .

Utilisez le bouton "◀" ou "▶" pour régler la valeur.

## Menu Image PC

Pour ajuster les éléments de l'image du PC, procédez comme suit:

Appuyez sur "◀" ou "▶" pour sélectionner la deuxième icône. Le menu image PC apparaît à l'écran.

**Les réglages du contraste, de la luminosité, de la couleur et de la température de couleur** dans ce menu sont les mêmes que les réglages dans le menu image TV du Système de Menu « TV analogique ».

*Remarque : Si vous réglez la température de couleur sur Utilisateur, vous pouvez définir les paramètres R, V, B manuellement.*

*Les options Son, Fonction et Source sont identiques à celles expliquées dans le système de menu du téléviseur analogique.*

## Affichage des informations TV

Numéro de programme. Les informations relatives au numéro du programme, nom du programme, indicateur de son et mode zoom sont affichées à l'écran quand un nouveau programme est saisi ou lorsque le bouton "INFO" est pressé.

Lorsque vous vous trouvez en mode DTV et appuyez sur le bouton " " ou " ", les informations relatives au programme précédent ou suivant s'affichent. Pour sélectionner le programme affiché, il vous suffit d'appuyer sur OK.

## Fonction Muet

Appuyez sur le bouton " " pour désactiver le son. L'indicateur Muet s'affiche dans la partie supérieure de l'écran.

Pour annuler la coupure du son, il existe deux alternatives ; la première consiste à appuyer sur le bouton " " et la seconde revient à augmenter le niveau de volume.

## Sélection du mode Image

En pressant le bouton **PRESETS**, vous pouvez modifier les paramètres du Mode Image selon vos besoins. Les options disponibles sont Dynamique, Naturel, et Cinéma.

*Remarque : Le mode zoom ne peut pas être changé en mode PC.*

## Arrêt sur image

Vous pouvez bloquer une image à l'écran en pressant le bouton "OK" sur la télécommande. Pressez le bouton « OK » pour un arrêt sur l'image. Appuyez à nouveau pour quitter le mode d'arrêt sur image.

*Remarque : Cette option ne sera pas disponible en mode PC et le film ne pourra être vu à partir de la source DVI .*

## Modes Zoom

Vous pouvez modifier le format de l'image (la taille de l'image) du téléviseur pour afficher l'image dans des modes zoom différents.

Appuyez sur la touche "**SCREEN**" pour modifier directement le mode zoom.

Les modes zoom disponibles sont listés ci-dessous.

*Remarque:*

*En mode YPbPr et HDMI, résolutions 720p-1080i, seul le mode 16:9 est disponible.*

*Le mode zoom ne peut pas être changé en mode PC.*

## Auto

Lorsque l'option AUTO est sélectionnée, le format d'écran est ajusté grâce aux informations fournies par la source sélectionnée (si disponible).

Le format affiché en mode AUTO est complètement indépendant des informations WSS qui pourraient être incluses dans le signal de diffusion ou dans le signal en provenance d'un appareil externe.

**Remarque:** Le mode automatique ne sera pas disponible en sources FAV, SCART et TV.

## 16:9

Ceci étend uniformément les côtés gauche et droit d'une image normale (format d'image 4 :3) pour remplir l'écran de télévision grand format



- Pour les images de format 16 :9 qui ont été pressées en une image normale (format d'image 4 :3), utilisez le mode 16:9 pour restaurer l'image à sa forme originale.

## 4:3

Utilisez ce mode pour visualiser une image normale (format d'image 4:3) puisqu'il s'agit ici de sa taille originale

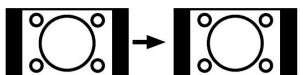

## Panoramique

Ceci étend les côtés gauche et droit d'une image normale (format d'image 4 :3) pour remplir l'écran. La partie supérieure et la partie inférieure de l'image sont légèrement coupées.



## 14:9

Ce mode agrandit l'image (format d'image 14:9) vers les limites supérieure et inférieure de l'écran.



## Cinéma

Ce mode agrandit l'image (format d'image 16:9) pour en faire un plein écran..

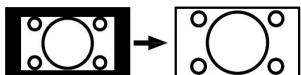

## Sous-titre

Ce mode agrandit l'image (format d'image 16:9) avec les sous-titres en plein écran.

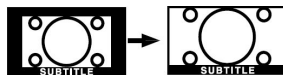

## Zoom

Cette option augmente le zoom de l'image. Remarque : Vous pouvez passer à l'option Ecran Haut ou Bas en appuyant sur les touches "▼" / "▲" tandis que Zoom d'images est sélectionné ainsi qu'il suit: Panoramique, 14:9, Cinéma ou Sous-titres.



## Télétexte

Le télétexte transmet des informations portant sur l'actualité, le sport et la météo sur votre téléviseur. Remarquez que le signal diminue, par exemple dans des climats modestes, certaines erreurs de texte peuvent apparaître ou le mode de télétexte peut être annulé.

**Les boutons de fonction télétexte sont listés ci-dessous:**

### "TXT" Télétexte activé-Désactivé / Mix(mélange) / Mode PAT

Active le mode télétexte lorsque vous l'appuyez une fois. Appuyez une nouvelle fois pour mettre l'écran du télétexte au-dessus du programme (mélange). Lorsque vous appuyez une nouvelle fois sur cette touche, l'écran est divisé en deux fenêtres, l'une affichant le télétexte et l'autre la chaîne actuelle. Si vous appuyez à nouveau, vous quitterez le mode télétexte.

### "RETURN" - Sommaire

Sélectionne la page d'index du télétexte.

### "▶" Pages de sous-code

Sélectionne les pages de signaux d'affichage quand le télétexte est activé.

### "INFO" - Révéler

Révèle les informations cachées (par ex. solutions de jeux).

### "SCREEN" - Agrandir

Appuyez une fois pour élargir la moitié supérieure de la page, appuyez à nouveau pour élargir la moitié inférieure de la page. Appuyez à nouveau pour retourner à la taille normale.

### CH▲ / CH▼ et numéros de 0 à 9

Appuyez pour sélectionner une page.

*Remarque : La plupart des stations TV utilisent le code 100 pour leurs pages d'index.*

## Boutons colorés

Vous pouvez utiliser les touches colorées selon les fonctions affichées. Lorsque le système TOP text est disponible, certaines sections d'une page de télétexte prennent un code de couleur et peuvent être sélectionnées en pressant les boutons colorés. Appuyez sur un bouton de couleur correspondant à vos besoins. Les textes colorés apparaîtront, indiquant quels boutons colorés utiliser lorsque la transmission **FASTEXT** est présente.

## Sous-titre du télétexte

Si vous appuyez sur la touche "**SUBTITLE**", les informations relatives au sous-titre du télétexte s'afficheront dans le coin droit inférieur de l'écran (si disponible). Vous avez la possibilité de régler l'option souhaitée en la sélectionnant à l'aide de la touche "▼" ou "▲", puis en appuyant sur la touche OK.

## Conseils

### Persistance d'image

Veillez noter qu'une incrustation peut se produire en affichant une image persistante. La persistance d'image d'un téléviseur LCD peut disparaître après quelque temps. Essayez d'éteindre le téléviseur pendant un moment. Pour éviter qu'une telle situation ne se produise, ne laissez pas l'écran en image fixe pendant longtemps.

### Pas d'alimentation

Si votre téléviseur n'est pas alimenté, veuillez vérifier le câble d'alimentation principal et le branchement du câble d'alimentation à la prise secteur.

### Enregistrement non disponible

Pour enregistrer un programme, vous devez d'abord connecter votre lecteur USB à votre téléviseur que vous aurez auparavant pris le soin d'éteindre. Allumez ensuite le téléviseur afin d'activer la fonction d'enregistrement. Dans le cas contraire, l'option d'enregistrement ne sera pas disponible. Si vous ne parvenez pas à effectuer un enregistrement, essayez d'éteindre le téléviseur et d'insérer à nouveau le périphérique USB pendant que la télé reste éteinte.

### Le périphérique USB est trop lent

Si le message "USB trop lent" s'affiche à l'écran au début d'un enregistrement, essayez de recommencer l'enregistrement. Si le même message d'erreur s'affiche, il est possible que votre disque USB n'ait pas la vitesse requise. Essayez de connecter un autre disque USB.

### Mauvaise qualité d'image

Avez-vous sélectionné le système de TV approprié ? Est-ce que votre téléviseur ou votre antenne sont très proches d'un appareil audio qui n'est pas branché à la terre ou d'une lumière au néon, etc. ?

Des montagnes ou de hauts bâtiments peuvent être à l'origine des images doubles et des images fantômes. Parfois, vous pouvez améliorer la qualité de l'image en changeant la direction de l'antenne. Est-ce que l'image ou le télétexte sont méconnaissables ? Vérifiez si vous avez introduit la fréquence appropriée. Veuillez régler à nouveau les chaînes. La qualité d'image peut se dégrader lorsque deux périphériques sont connectés au téléviseur en même temps. Dans un tel cas, déconnectez l'un des périphériques.

### Aucune image

Est-ce que l'antenne est correctement branchée ? Est-ce que les prises sont correctement branchées à la prise d'antenne ? Est-ce que le câble d'antenne est endommagé ? Les fiches appropriées sont-elles utilisées pour brancher l'antenne ? En cas d'incertitudes, veuillez contacter votre fournisseur.

Aucune image signifie que votre téléviseur ne reçoit aucune transmission. Avez-vous appuyé sur les boutons appropriés de la télécommande ? Essayez une nouvelle fois. Assurez-vous également que la bonne source d'entrée a été sélectionnée.

### Sound

Vous ne pouvez entendre aucun son. Avez-vous coupé le son en appuyant sur le bouton "X" ?

Le son sort d'un seul haut-parleur. Est-ce que la balance est à l'extrémité d'une direction ? Consultez le menu Son.

### Télécommande

Votre téléviseur ne répond pas à la télécommande. Les piles sont probablement épuisées. Si tel est le cas, vous pouvez utiliser les boutons qui se trouvent au bas du téléviseur..

### Sources d'entrée

Si vous ne pouvez sélectionner aucune source d'entrée, il est possible qu'aucun périphérique ne soit connecté.

Vérifiez les câbles AV et les branchements si vous avez essayé de brancher un appareil.

## Annexe A : Modes d'affichage typiques d'une entrée de PC

L'écran dispose d'une résolution maximale de 1600 x 1200. Le tableau suivant illustre certains modes d'affichage vidéo typiques.

Votre téléviseur ne peut pas prendre en charge différentes résolutions. Les modes de résolution pris en charge figurent sur la liste ci-dessous.

Si vous faites passer votre PC à un mode non pris en charge, un message d'avertissement apparaît à l'écran.

Index	Résolution		Fréquence		Norme
	Hor	Ver	Ver (Hz)	Hor (KHz)	
1	640	480	60	31.5	VESA
2	640	480	72	37.9	VESA
3	640	480	75	37.5	VESA
4	800	600	56	35.2	VESA
5	800	600	60	37.9	VESA
6	800	600	70	43.8	
7	800	600	72	48.1	VESA
8	800	600	75	46.9	VESA
9	832	624	75	49.7	MAC
10	1024	768	60	48.4	VESA
11	1024	768	70	56.5	VESA
12	1024	768	72	57.7	
13	1024	768	75	60.0	
14	1152	864	70	64.2	VESA
15	1152	864	75	67.5	VESA
16	1152	870	75	68.9	MAC
17	1280	768	60	47.7	VESA
18	1366	768	60	47.7	
19	1280	960	60	60.0	VESA
20	1280	1024	60	64.0	VESA
21	1280	1024	75	80.0	VESA
22	1600	1200	60	75.0	VESA

Les résolutions supérieures à 60Hz peuvent ne pas s'afficher.

## Annexe B : Compatibilité des signaux AV et HDMI (types de signal d'entrée)

Source	Signaux pris en charge		Disponible
EXT-1 (SCART)	PAL 50/60		O
	NTSC 60		O
	RGB 50		O
	RGB 60		O
FAV	PAL 50/60		O
	NTSC 60		O
YPbPr	480I	60Hz	O
	480P	60Hz	O
	576I	50Hz	O
	576P	50Hz	O
	720P	50Hz	O
	720P	60Hz	O
	1080I	50Hz	O
	1080I	60Hz	O
	1080P	50Hz	O
	1080P	60Hz	O
HDMI	480I	60Hz	O
	480P	60Hz	O
	576I	50Hz	O
	576P	50Hz	O
	720P	50Hz	O
	720P	60Hz	O
	1080I	50Hz	O
	1080I	60Hz	O
	1080P	24Hz	O
	1080P	25Hz	O
	1080P	30HZ	O
	1080P	50HZ	O
	1080P	60HZ	O

(X: Non disponible, O: Disponible)

**Remarque :** Dans certains cas, un signal sur l'écran du téléviseur LCD peut ne pas s'afficher correctement. Le problème peut être une incompatibilité avec les normes de l'équipement source (DVD, décodeur, etc.). Si vous rencontrez un tel problème, veuillez contacter votre fournisseur et le fabricant de l'appareil source.

## Annexe C : Formats de fichier pris en charge pour le mode USB

Média	Extension de fichier	Format		Remarques
		Vidéo	Audio	(Résolution maximale/Débit binaire, etc.)
Lecture (Facultatif)	.mpg/ .dat/ .vob	MPEG1	MPEG Layer 1/2/3	
		MPEG2	MPEG2	
	.avi	XviD	PCM/MP3	Version XviD jusqu'à: 1.1.2
		MPEG4	PCM/MP3	
Musique	.mp3	-	PCM	Fréquence de test: 8K ~ 48KHz
		-	MPEG 1/2 Layer 1/2/3 (MP3)	Fréquence de test: 8K ~ 48KHz, Débit binaire: 64K~320Kbps
Photo	.jpg	JPEG de base		WxH = 8902x8902 jusqu'à 77 Méga-pixels Format du support: 444/ 440/ 422/ 420/ Grayscale jusqu'à
		JPEG Progressif		4 Mega-pixel Format du support: 444/ 440/ 422/ 420/ Echelle de gris
Externe Sous-titres (facultatif)	.srt			Prend en charge le format du fichier Texte, mais ne prend pas en charge le format du fichier Image
	.smi			
	.sub			

**Remarque :** Les débits binaires nécessaires pour certains types de vidéo sont supérieurs aux limites USB. Pour cette raison, certains types de vidéo ne peuvent être lus.

# Spécifications

## TÉLÉDIFFUSION

PAL/SECAM B/G D/K K' I/I' L/L'

## RÉCEPTION DE CANAUX

VHF (BAND I/III)

UHF (BAND U)

HYPERBANDE

<b>Réception numérique</b>	APPAREIL MHEG-5 conforme à l'ISO / IEC 13522-5 UK engine Profile 1	Pour le RU
	Support conforme à l'ISO/IEC 135818-6 et au profil UK DTT	
	Gamme de fréquence 474-850 MHz pour les modèles du RU	
	170-862 MHz pour les modèles de l'UE.	
	Normes de transmission : DVB-T. MPEG-2	
	Démodulation COFDM avec mode 2K/8K FFT	
	FEC: tous les modes DVB	
	Vidéo: MP@ML, PAL, 4:3/16:9	
	Audio: MPEG Layer I&II 32/44.148kHz	

## NOMBRE DE CANAUX PRÉRÉGLÉS

200

## INDICATEUR DE CHAÎNE

Affichage à l'écran

## ENTRÉE D'ANTENNE RF

75 Ohms (Non équilibré)

## TENSION DE FONCTIONNEMENT

220-240V AC, 50 Hz.

## AUDIO

Allemand+Nicam Stéréo

## PUISSANCE DE SORTIE AUDIO (WRMS.) (10% THD) 2 x 2,5

## CONSOMMATION ÉLECTRIQUE (W)

50 W (max)

< 1 W (Veille)

## PANNEAU

Ecran large 22 pouces

## DIMENSIONS (mm)

PxLxH (Avec pied):

118 x 532 x 376

Poids (en Kg):

4,70

PxLxH (Sans pied):

60 x 532 x 347

Poids (en Kg):

4,55

# Contents

Accessories .....	40	IDTV Menu System .....	53
Features .....	40	Channel List .....	53
Preparation .....	40	Recording Timers .....	54
Safety Precautions .....	41	Recordings Library .....	56
Power Source .....	41	Conditional Access .....	56
Power Cord .....	41	TV Setup .....	56
Moisture and Water .....	41	Setup .....	56
Cleaning .....	41	Media Browser .....	61
Heat and Flames .....	41	Playing MP3 Files .....	61
Lightning .....	41	Viewing JPG Files .....	61
Replacement Parts .....	41	Slideshow Options .....	62
Servicing .....	41	Video Playback .....	62
Waste Disposal .....	41	Recordings .....	62
Information for Users in European Union		Media Browser Settings .....	62
Countries .....	41	Analogue TV Menu System .....	63
Disconnecting the Device .....	41	Picture Menu .....	63
Headphone Volume .....	41	Sound Menu .....	63
Installation .....	42	Feature Menu .....	64
LCD Screen .....	42	Install Menu .....	65
Warning .....	42	Source Menu .....	66
Connection to a Television Distribution System		PC Mode Menu System .....	67
(Cable TV etc.) from Tuner .....	42	PC Position Menu .....	67
Overview of the Remote Control .....	43	Displaying TV Information .....	67
LCD TV and Operating Buttons .....	44	Mute Function .....	67
Viewing the Connections- Back Connectors .....	44	Picture Mode Selection .....	67
Viewing the Connections - Side Connectors .....	45	Freezing Picture .....	67
Power Connection .....	45	Zoom Modes .....	67
Aerial Connection .....	45	Auto .....	68
USB Connection .....	46	16:9 .....	68
USB Disk Connection .....	46	4:3 .....	68
Programme Recording .....	46	Panoramic .....	68
Connecting the LCD TV to a PC .....	47	14:9 .....	68
Connecting to a DVD Player .....	47	Cinema .....	68
Using Side AV Connectors .....	48	Subtitle .....	68
Connecting Other Equipment via Scart .....	48	Zoom .....	68
Inserting Batteries into the Remote Control		Teletext .....	68
Handset .....	48	Tips .....	69
Switching the TV On/Off .....	48	Image Persistence .....	69
To Switch the TV On .....	48	No Power .....	69
To Switch the TV Off .....	48	Recording Unavailable .....	69
Input Selection .....	49	USB Is too Slow .....	69
Basic Operations .....	49	Poor Picture .....	69
Operation with the Buttons on the TV .....	49	No Picture .....	69
Initial Settings .....	49	Sound .....	69
General Operation .....	50	Remote Control .....	69
Timeshifting .....	50	Input Sources .....	69
Instant Recording .....	50	Appendix A: PC Input Typical Display Modes .....	70
Watching Recorded Programmes .....	51	Appendix B: AV and HDMI Signal Compatibility	
Slow Forward .....	51	(Input Signal Types) .....	71
Electronic Programme Guide (EPG) .....	51	Appendix C: Supported File Formats for USB	
Programme Options .....	52	Mode .....	72
Displaying Subtitles .....	52	Specifications .....	73
Digital Teletext (** for UK only) .....	52		
Analogue Teletext .....	52		
Widescreen .....	52		



## Accessories

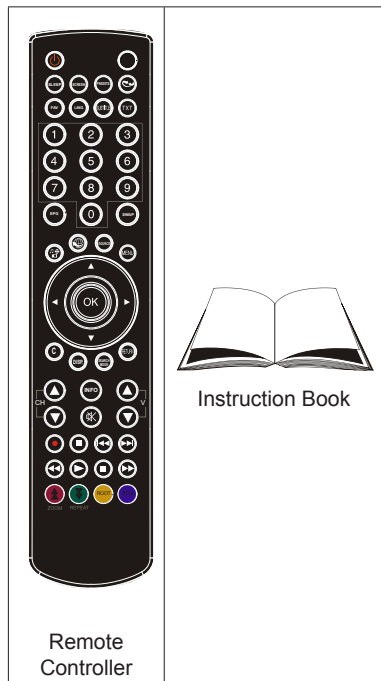

## Features

- Remote controlled colour LCD TV.
- Fully integrated digital TV (DVB-T).
- HDMI connectors for digital video and audio. This connection is also designed to accept high definition signals.
- USB input.
- Programme recording.
- 200 programmes from VHF, UHF(analogue).
- 500 programmes for digital mode (IDTV).
- OSD menu system.
- Scart socket for external devices (such as video, video games, audio set, etc.).
- Stereo sound system.
- Teletext, fastext, TOP text.
- Headphone connection.
- Automatic programming system.
- Forward or backward manual tuning.
- Sleep timer.
- Child lock.
- Automatic sound mute when no transmission.
- NTSC playback.
- AVL (Automatic Volume Limiting).

- When no valid signal is detected, after 5 minutes the TV switches automatically to standby mode.
- PLL (Frequency Search).
- PC input.
- Plug&Play for Windows 98, Windows 7, ME, 2000, XP, Vista.
- Game Mode.

## Introduction

Thank you for choosing this product. This manual will guide you for the proper operation of your TV. Before operating the TV, please read this manual thoroughly.



Please do keep this manual in a safe place for future references.

## Preparation

For ventilation, leave a free space of at least 10 cm all around the set. To prevent any fault and unsafe situations, please do not place any objects on top of the set.

Use this device in moderate climates.

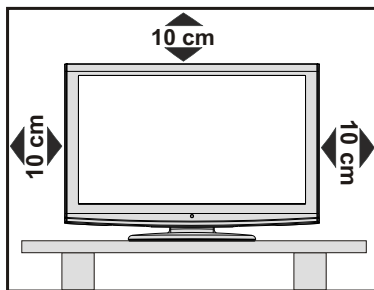

## Safety Precautions

Please read the following recommended safety precautions carefully for your safety.

### Power Source

The TV set should be operated only from a 220-240 V AC, 50 Hz outlet. Ensure that you select the correct voltage setting for your convenience.

### Power Cord

Do not place the set, a piece of furniture, etc. on the power cord (mains lead) or pinch the cord. The connection plug should be readily accessible to the power cord and mains. Handle the power cord by the plug. Do not unplug the appliance by pulling from the power cord and never touch the power cord with wet hands as this could cause a short circuit or electric shock. Never make a knot in the cord or tie it with other cords. The power cords should be placed in such a way that they are not likely to be stepped on. A damaged power cord can cause fire or give you an electric shock. When it is damaged and needs to be replaced, it should be done by qualified personnel.

### Moisture and Water

Do not use this device in a humid and damp place (avoid the bathroom, the sink in the kitchen, and near the washing machine). Do not expose this device to rain or water, as this may be dangerous and do not place objects filled with liquids, such as flower vases, on top. Avoid from dripping or splashing.



If any solid object or liquid falls into the cabinet, unplug the TV and have it checked by qualified personnel before operating it any further.

### Cleaning

Before cleaning, unplug the TV set from the wall outlet. Do not use liquid or aerosol cleaners. Use soft and dry cloth.



### Ventilation

The slots and openings on the TV set are intended for ventilation and to ensure reliable operation. To prevent overheating, these openings must not be blocked or covered in anyway.

### Heat and Flames

The set should not be placed near to open flames and sources of intense heat such as an electric heater. Ensure that no open flame sources, such as lighted candles, are placed on top of the TV. Batteries should not be exposed to excessive heat such as sunshine, fire or the like.



### Lightning

In case of storm and lightning or when going on holiday, disconnect the power cord from the wall outlet.

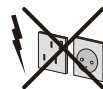

### Replacement Parts

When replacement parts are required, make sure that the service technician has used replacement parts, which are specified by the manufacturer or have the same specifications as the original one. Unauthorized substitutions may result in fire, electrical shock or other hazards.

### Servicing

Please refer all servicing to qualified personnel. Do not remove the cover yourself as this may result in an electric shock.



### Waste Disposal

Instructions for waste disposal:

- Packaging and packaging aids are recyclable and should principally be recycled. Packaging materials, such as foil bag, must be kept away from children.
- Batteries, including those which are heavy metal-free, should not be disposed of with household waste. Please dispose of used battery in an environment friendly manner. Find out about the legal regulations which apply in your area.
- Cold cathode fluorescent lamp in LCD PANEL contains a small amount of mercury; please follow the local laws or regulations for disposal.

### Information for Users in European Union Countries

This symbol on the product or on its packaging means that your electrical and electronic device should be disposed at the end of its service life separately from your household wastes. There are separate collection systems for recycling in EU.



For more information, please contact the local authority or the dealer where you purchased the product.

### Disconnecting the Device

The mains plug is used to disconnect TV set from the mains and therefore it must remain readily operable.

### Headphone Volume

Excessive sound pressure from earphones and headphones can cause hearing loss.



## Installation

To prevent injury, this device must be securely attached to the wall in accordance with the installation instructions when mounted to the wall (if the option is available).

## LCD Screen

The LCD panel is a very high technology product with about a million thin film transistors, giving you fine picture details. Occasionally, a few non-active pixels may appear on the screen as a fixed blue, green or red point. Please note that this does not affect the performance of your product.

## Warning

Do not leave your TV in standby or operating mode when you leave your house.

## Connection to a Television Distribution System (Cable TV etc.) from Tuner

Device connected to the protective earthing of the building installation through the mains connection or through other apparatus with a connection to protective earthing-and to a television distribution system using coaxial cable, may in some circumstances create a fire hazard.

Connection to a cable distribution system has therefore to be provided through a device providing electrical isolation below a certain frequency range (galvanic isolator, see EN 60728-11).

**Note:** *The HDMI connection between PC and TV may cause radio interference in which case it is recommended to use VGA(DSUB-15) connection.*

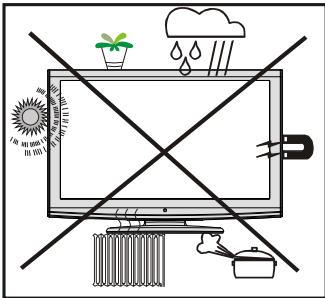

# Overview of the Remote Control

1. Standby
2. Image size
3. Sleep Timer
4. Mono/Stereo - Dual I-II / Current Language (\*)  
(in DVB channels)
5. Favourite Mode Selection (in DVB channels)
6. Numeric buttons
7. Electronic programme guide(in DVB channels)
8. No function
9. No function
10. Navigation buttons (Up/Down/Left/(Right-TXT  
Subpage)
11. No function
12. No function
13. Programme Down / Page up-Programme Up /  
Page down
14. Mute
15. Record programme
16. Pause (in Media Browser mode) / Timeshift  
recording
17. Rapid reverse (in Media Browser mode)
18. Play (in Media Browser mode)
19. Red button/Sound menu/Displays MHEG  
content(UK only)
20. Green button / Picture Menu
21. Picture mode selection
22. No function
23. Teletext / Mix /PAT mode (in TXT mode)
24. Subtitle (in DTV mode) / TXT Subtitle (analogue  
TV mode)
25. Previous programme
26. AV / Source selection
27. Menu on-off
28. OK / Select / Freeze Picture (analogue TV  
mode) / Hold (in TXT mode) / Channel List  
(DTV mode)
29. Exit / Return / Index page (in TXT mode)
30. No function
31. Info / Reveal (in TXT mode)
32. Volume Up / Down
33. No function
34. No function
35. Rapid advance (in Media Browser mode)
36. Stop (in Media Browser mode) / Stop Recording
37. Blue button/Install menu

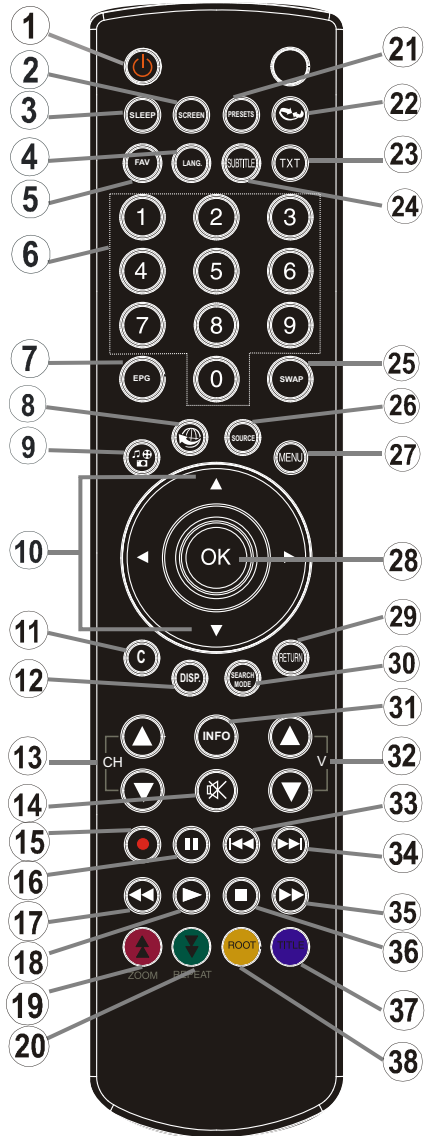

38. Yellow button/Feature menu/Current language  
(in DTV mode) (\*)

# LCD TV and Operating Buttons

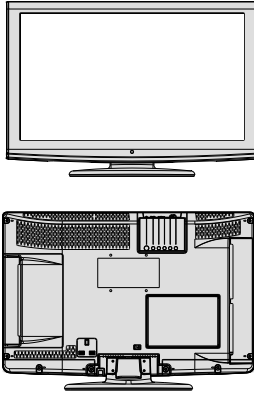
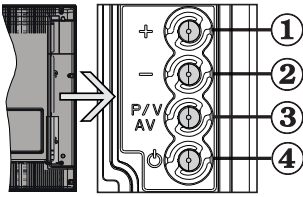
FRONT and REAR VIEW	SIDE VIEW	Control Buttons
		<ol style="list-style-type: none"> <li>1. Up button</li> <li>2. Down button</li> <li>3. Programme/Volume / AV selection button</li> <li>4. Standby button</li> </ol> <p><b>Note:</b> You can use “+/-” buttons to change volume. If you want to change channels, press <b>P/V/AV</b> button once and then use “+/-” buttons. If you hold the <b>P/V/AV</b> button about a few seconds, source OSD will be displayed. Main menu OSD cannot be displayed via control buttons.</p>

## Viewing the Connections- Back Connectors

1. SCART socket inputs or outputs for external devices.  
Connect the SCART cable between SCART socket on TV and SCART socket on your external device (such as a decoder, a VCR or a DVD player).

**Note:** If an external device is connected via the SCART socket, the TV will automatically switch to AV mode.

2. PC Input is for connecting a personal computer to the TV set.  
Connect the PC cable between the PC INPUT on the TV and the PC output on your PC. Component Video Inputs (YPbPr) are used for connecting component video.

You can use PC input to enable YPbPr signal connection with a device that has component output. Connect the YPbPr to PC cable between the PC INPUT on the TV and the component video outputs of your device.

3. **HDMI** : HDMI input

HDMI Input is for connecting a device that has an HDMI socket.

Your LCD Television is capable of displaying High Definition pictures from devices such as a High Definition Satellite Receiver or DVD Player. These devices must be connected via the HDMI sockets or Component Socket. These sockets can accept either 480i, 480p, 576p, 576i, 720p, 1080i, 1080p (Optional) signals. No sound connection is needed for an HDMI to HDMI connection.

4. RF Input connects to an antenna or a cable.

Note that if you use a decoder or a media recorder, you should connect the aerial cable through the device to the television with an appropriate antenna cable, as shown in the illustration in the following pages.

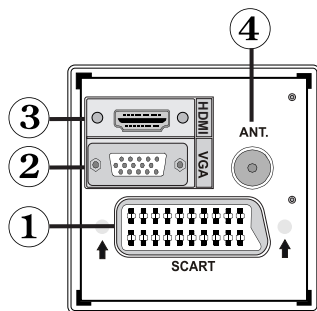

When you use the wall mount kit (optional) with the LCD TV, we would definitely recommend to plug all your cables into the back of the LCD before mounting to the wall.

## Viewing the Connections - Side Connectors

1. CI Slot is used for inserting a CI card. A CI card allows you to view all the channels that you subscribe to. For more information, see “Conditional Access” section.
2. USB Input (Functional in DTV mode only. Note that programme recording feature is available via this USB input only). **You can connect external hard disk drives to this input.**
3. Video Input is used for connecting video signals of external devices. Connect the video cable between the VIDEO IN socket on the TV and the VIDEO OUT jack on your device.
4. Audio Inputs are used for connecting audio signals of external devices. Connect the audio cable between the AUDIO INPUTS on the TV and the AUDIO OUTPUT jacks on your device.  
Also to enable PC/YPbPr sound connection in such a case, use an appropriate audio cable between the connected device's audio outputs and the TV's audio inputs  
Note: If you connect a device to the TV via the VIDEO or PC/YPbPr cable you should also connect your device with an audio cable to the AUDIO INPUTS of the TV to enable audio.
5. Headphone jack is used for connecting an external headphone to the system. Connect to the HEADPHONE jack to listen to the TV from headphones.

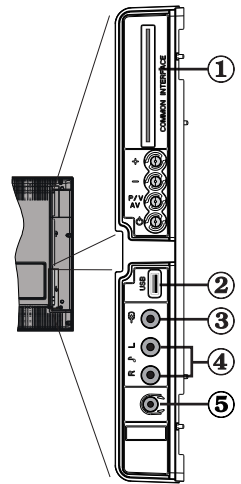

## Power Connection

**IMPORTANT:** The TV set is designed to operate on 220-240V AC, 50 Hz.

- After unpacking, allow the TV set to reach the ambient room temperature before you connect the set to the mains.
- Plug the power cable to the mains socket outlet.

## Aerial Connection

- Connect the aerial or cable TV plug to the AERIAL INPUT socket located at the rear of the TV.

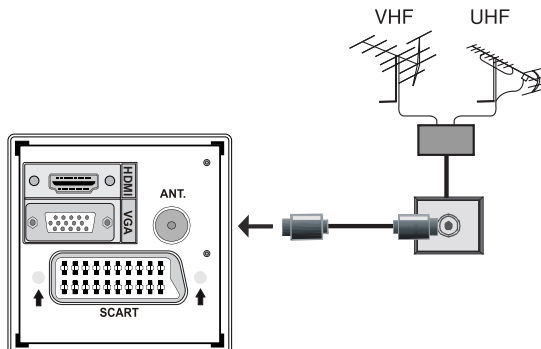

## USB Connection

- You can connect a USB hard disk drive or USB memory stick to your TV by using the USB input of the TV. This feature allows you to play files stored in a USB drive or record programmes.
- 2.5" and 3.5" inch (hdd with external power supply) external hard disk drives are supported.
- **Note that recording feature is available only through the USB input located on the left - hand side (from front view) of the TV. To record a programme, you should first connect a USB disk to your TV while the TV is switched off.** You should then switch on the TV to enable recording feature. Otherwise, recording feature will not be available.

### IMPORTANT !

- **You may back up your files before making any connections to the TV set in order to avoid any possible data loss. Note that manufacturer will not be responsible for any file damage or dataloss.**
- **It is possible that certain types of USB devices (e.g. MP3 Players) or USB hard disk drives/memory sticks may not be compatible with this TV.**

**IMPORTANT:** The TV supports only FAT32 disk formatting. NTFS format is not supported. If you connect a USB disk with NTFS format, the TV will ask you to format the content. See the section, "Format Disk" in the following pages for more information on disk formatting.

*Note that ALL the data stored on the USB disk will be lost and then the disk format will be converted to FAT32 in such a case.*

## USB Disk Connection

- Plug your USB device to the USB input of the TV.
- Note: Plug or unplug your USB disk while the TV is switched off.**

**Note: If you are going to connect a USB hard disk drive to the TV set, USB connection cable used between the disk drive and the TV should have a USB logo and should be as short as possible.**

**Note: While formatting a USB hard disk that has 1TB (Tera Byte) or more file capacity, you can experience problems with the formatting process. In such a case, you should format the disk with your personal computer and the formatted disk type should be FAT32.**

SIDE VIEW      USB MEMORY



## CAUTION !

- **Quickly plugging and unplugging USB devices, is a very hazardous operation. Especially, do not repeatedly quickly plug and unplug the drive. This may cause physical damage to the USB player and especially the USB device itself.**
- **Do not pull out USB module while playing or recording a file.**

## Programme Recording

- Programme recording is available in digital TV mode.
- To record a programme, you should first connect a USB disk to your TV while the TV is switched off. You should then switch on the TV to enable recording feature.

**IMPORTANT:** When using a new USB hard disk drive, it is recommended that you first format the disk using your TV's "Format Disk" option.

- For using recording function, you should connect a USB disk or an external hard disk drive to the TV and connected USB disk should have **at least 1 GB capacity and should have 2.0 speed compatibility**. If the connected USB device does not support 2.0 speed, an error message will be displayed.
- Recorded programmes are saved into the connected USB disk in .TS format (MPEG-2 transport stream). If desirable, you can back up / copy these saved recordings into a personal computer.

**Note:** It is possible that recorded broadcasts in .TS format may not be supported by your media playback software. In such a case, you should install an appropriate media playback software to your computer.

- An hour of the recordings stored occupies approximately 2 GB of space.
- For more information on recording programmes, see sections "Instant Recording", "Timeshifting", "Electronic Programme Guide", "Recordings Library" or "Recording Timers" in the following parts.

Recorded programmes are split into 1GB (approximately an hour) partitions. Names of the stored recordings' last three digits indicates this: Such as 4801-000.ts , 4801-001.ts.

Recorded programmes are stored in the following directory of the connected USB disk: \DVR\RECS. All recordings are indicated with a number (such as 4801-000.ts). A text (txt) file is created for each recording. This text file includes information such as broadcaster, programme, and recording time.

## Connecting the LCD TV to a PC

For displaying your computer's screen image on your LCD TV, you can connect your computer to the TV set.

- Power off both computer and display before making any connections.
- Use 15-pin D-sub display cable to connect a PC to the LCD TV. Use an audio cable between audio inputs of the TV (side) and audio output of your PC to enable sound connection.
- When the connection is made, switch to PC source. See "Input selection" section.
- Set the resolution that suits your viewing requirements. Resolution information can be found in the appendix parts.

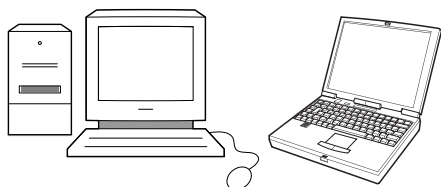
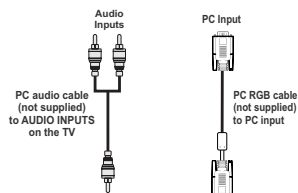
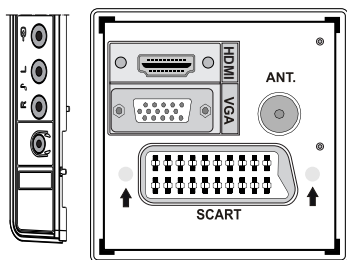

## Connecting to a DVD Player

If you want to connect a DVD player to your LCD TV, you can use connectors of the TV set. DVD players may have different connectors. Please refer to your DVD player's instruction book for additional information. Power off both the TV and the device before making any connections.

**Note:** Cables shown in the illustration are not supplied.

- If your DVD player has an HDMI socket, you can connect via HDMI. When you connect to DVD player as illustrated below, switch to HDMI source. See, "Input Selection" section.
- Most DVD players are connected through COMPONENT SOCKETS. YPbPr can be use only when you connect a device that has a YPbPr output through the PC input with YPbPr to PC cable. To enable sound connection, use AUDIO IN located side of the TV.
- When the connection is made, switch to YPbPr source. See, "Input selection" section.
- You may also connect through the SCART socket. Use a SCART cable as shown below.

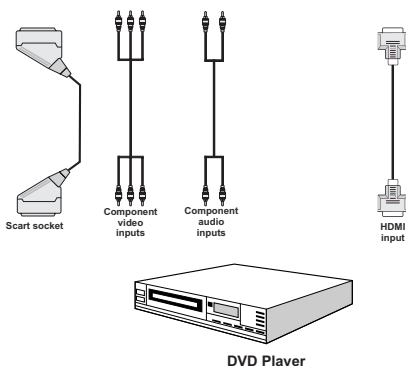

**Note:** These methods of connection perform the same function but in different levels of quality. It is not necessary to connect by all three methods.



## Using Side AV Connectors

You can connect a range of optional equipment to your LCD TV. Possible connections are shown below. Note that cables shown in the illustration are not supplied.

- For connecting a camcorder, connect to the VIDEO IN socket and the AUDIO SOCKETS. For selecting the related source, see the section "Input selection" in the following parts.
- To listen the TV sound from headphones, connect to the HEADPHONE jack of the TV.

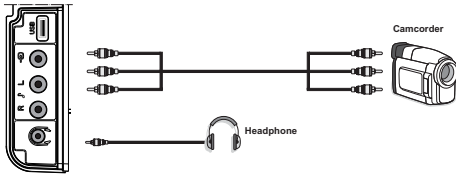

## Connecting Other Equipment via Scart

Most devices support SCART connection. You can connect a DVD recorder, a VCR or a decoder to your LCD TV by using the SCART socket. Note that cables shown in the illustration are not supplied. Power off both the TV and the devices before making any connections.

For more information, refer to your device's own instruction book.

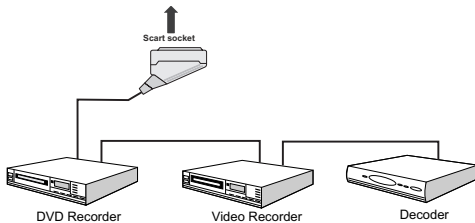

## Inserting Batteries into the Remote Control Handset

- Remove the battery cover located on the back of the handset by gently pulling backwards from the indicated part.
- Insert two AAA/R3 or equivalent type batteries inside. Observe the correct polarity (+/-) when inserting batteries and replace the battery cover.



**Note:** Remove the battery from remote control handset when it is not to be used for a long period. Otherwise it can be damaged due to any leakage of batteries.

## Switching the TV On/Off

### To Switch the TV On

- Connect the power cord to the 220-240V AC, 50 Hz. Then the standby LED lights up.
- To switch on the TV from standby mode either:
  - Press the "CH▲/CH▼" button, **CH▲/CH▼** or a numeric button on the remote control.
  - Press the "P/CH" button, **-P/CH** or **P/CH+** button on the TV. The TV will then switch on.

**Note:** If you switch on your TV via standby button on the remote control, the programme/source that you were watching last will be reselected.

By either method the TV will switch on.

### To Switch the TV Off

- Press the "P/CH" button on the remote control or press the "P/CH" switch on the TV, so the TV will switch to standby mode.
- **To power down the TV completely, unplug the power cord from the mains socket.**

**Note:** When the TV is switched to standby mode, standby LED can blink to indicate that features such as Standby Search, Over Air Download is active. Also, when Timer feature is activated while the TV is on, the LED blinks near the end of automatic shut down duration.

## Input Selection

Once you have connected external systems to your TV, you can switch to different input sources.

- Press “**SOURCE**” button on your remote control for directly changing sources.

or

- Select “**Source**” option from the main menu by using “◀” or “▶” button. Use then “▼” or “▲” button to highlight an input and press “▶” button to select.

**Note:** You can mark desired source options by pressing the **OK** button. Therefore, when “**SOURCE**” button is pressed, only the marked source options will be available (except for the TV source).



**Note :** YPbPr mode can be use only when you connect a device that has a YPbPr output through the PC input with YPbPr to PC cable.

## Basic Operations

You can operate your TV using both the remote control and onset buttons.

### Operation with the Buttons on the TV

Main menu OSD cannot be displayed via control buttons. “+/-” buttons will function as volume up/down as default. Even if you set other functions for these buttons, “+/-” buttons will perform as default after a short while.

### Volume Setting

- Press “**PV/AV**” button once and then use “+/-” buttons to increase or decrease volume, so a volume level scale (slider) will be displayed on the screen.

### Programme Selection

- Press “+/-” to select the next or previous programme.

### AV Mode

- Hold the “**PV/AV**” button, source OSD will be displayed.

### Operation with the Remote Control

- The remote control of your TV is designed to control all the functions of the model you selected. The functions will be described in accordance with the menu system of your TV.

- Functions of the menu system are described in the following sections.

### Volume Setting

- Press “**▲**” button to increase the volume. Press “**▼**” button to decrease the volume. A volume level scale (slider) will be displayed on the screen.

### Programme Selection (Previous or Next Programme)

- Press “**CH▼**” button to select the previous programme.
- Press “**CH▲**” button to select the next programme.

### Programme Selection (Direct Access)

- Press numeric buttons on the remote control to select programmes between 0 and 9. The TV will switch to the selected programme. To select programmes between 10-500 (for IDTV) or 10-199 (for analogue), press the numeric buttons consecutively
- Press directly the programme number to reselect single digit programmes

## Initial Settings

When the TV is turned on for the first time, the menu for the language selection appears on the screen. The message “Welcome please select your language!” is displayed in all language options sequentially in the OSD.

By pressing the “▼” or “▲” buttons highlight the language you want to set and press OK button. After then, “First time installation” OSD will appear on the screen. By pressing “◀” or “▶” buttons, select the country you want to set and press OK button (\* for EU countries).

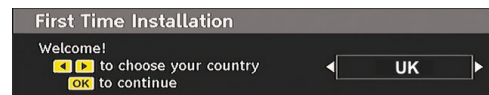

**Note:** Country selection OSD will not be available for UK.

Press OK button on the remote control to continue and the following message will be displayed on the screen:

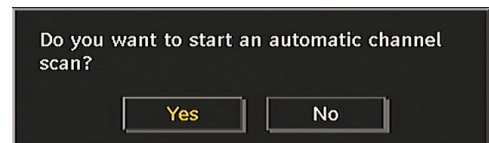

- To select the “Yes” or “No” option, highlight the item by using “◀” or “▶” buttons and press the “**OK**” button.

The IDTV will automatically tune to the UHF or VHF(\*) (\* for EU countries) transmission channels, searching for digital terrestrial TV broadcasts and displaying

the names of channels found. This process will take about a few minutes.



After Automatic Search is completed, the following message asking for analogue channel search appears on the screen:

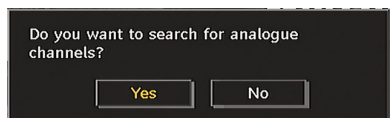

To search for analogue channels, select "Yes". TV switches to the analogue TV mode. The menu is displayed to search for analogue channels.

Select your Country, Language and Text language by using "◀" or "▶" and "▼" or "▲" buttons. Press **OK** or **RED** button to continue. To cancel, press the **BLUE** button.

For more information on this process, see "Install Menu" section.

**Note:** For proper functioning of digital teletext in DTV mode, you should set country as UK in analogue AUTO PROGRAM (for UK broadcasts only).

Do not turn off the TV while initializing first time installation.

## General Operation

Press the "**SOURCE**" button on the remote control and select DTV/USB to switch the TV set to digital terrestrial television broadcasting.

### Information Banner

- Whenever you change channel, using the "**CH▼**" / "**CH▲**" button or the numeric buttons, the TV displays the broadcast picture along with an information banner at the bottom of the screen (available only in DTV mode). This will remain on the screen for a few seconds.
- The information banner can also be displayed at any time while watching TV by pressing the "**INFO**" button on the remote control:

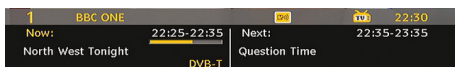

If the selected channel is locked, you must enter the correct four numeric code to view the channel. "Enter PIN" will be displayed on the screen in such a case:

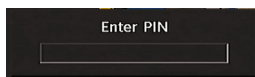

## Timeshifting

**IMPORTANT:** To record a programme, you should first connect a USB disk to your TV **while the TV is switched off**. You should then switch on the TV to enable recording feature. Otherwise, recording feature will not be available.

- Press **II (PAUSE)** button while watching a broadcast for switching to timeshifting mode.
- In timeshifting mode, the programme is paused and simultaneously recorded to the connected USB disk (\*). Press **▶ (PLAY)** button again to watch the paused programme from the stopped moment.
- This playback is performed in **x1** playback speed. You will see the timeshift gap between the real and the timeshifted programme in the info bar.
- Use **◀/▶ (PREVIOUS/NEXT)** buttons to move forward or backward on timeshift playback. When the timeshift is reached, timeshifting mode will be quitted and you will switch back to watching normal broadcast.
- Press **■ (STOP)** button to quit timeshifting mode.

(\* Simultaneous timeshifting recording's duration depends on your connected USB disk's file size and defined Max. Timeshift in the Recordings Configuration menu. See the section, "Recordings" for more information on setting Max. Timeshift.

Note: Switching to a different broadcast or source; and viewing main menu are not available during the timeshifting.

## Instant Recording

**IMPORTANT:** To record a programme, you should first connect a USB disk to your TV **while the TV is switched off**. You should then switch on the TV to enable recording feature. Otherwise, recording feature will not be available.

- Press **● (RECORD)** button to start recording an event instantly while watching a programme. The following OSD appears on the screen:



- Record OSD will then be displayed for a short time and the current event will be recorded.
- You can press **● (RECORD)** button on the remote control again to record the next event on the **EPG**. In this case, OSD will display the programmed events for recording.



- Press **■ (STOP)** button to cancel instant recording. The following OSD will be displayed:



Select **Yes** by using “◀” or “▶” / **OK** buttons to cancel instant recording.

*Note: Switching to a different broadcast or source; and viewing Media Browser are not available during the recording.*

## Watching Recorded Programmes

In the main menu, highlight Recordings Library item by using “▼” or “▲” button and press **OK** button to enter. Recordings Library will then be displayed.

**IMPORTANT:** To view recordings library, you should first connect a USB disk to your TV **while the TV is switched off**. You should then switch on the TV to enable recording feature. Otherwise, recording feature will not be available.

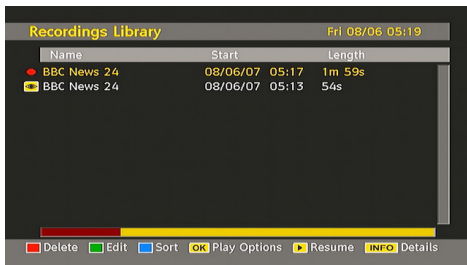

Select a recorded item from the list (if previously recorded) by using “▼” or “▲” button. Press **OK** button to view Play Options. Select an option by using “▼”/“▲” or **OK** buttons.



Available playback options:

- *Play from start:* Plays the recording from the beginning.
- *Resume:* Recommences the recordings.
- *Play from offset:* Specifies a playing point.

*Note: Viewing main menu and menu items will not be available during the playback.*

Press **■ (STOP)** button to stop a playback and return to return to Recordings Library.

## Slow Forward

If you press **⏸ (PAUSE)** button while watching recorded programmes, slow forward feature will be available. You can use **⏩** button to slow forward. Pressing **⏩** button consecutively will change slow forwarding speed.

## Electronic Programme Guide (EPG)

- Some, but not all, channels send information about the current and next events. Press **EPG** button to view the **EPG** menu. **EPG** appears on the screen. It is able to get Information of the channel - programs weekly by means of 7-DAY-EPG. All programs of channels are displayed. On the bottom of the screen; info bar, showing all the available commands, will be displayed.

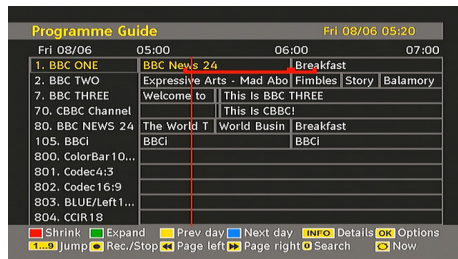

**RED button (Shrink):** makes the info boxes smaller.

**GREEN button (Expand):** makes the info boxes larger.

**YELLOW button (Prev. Day):** displays the programmes of previous day.

**BLUE button (Next day):** displays the programmes of the next day.

**INFO (Details):** displays the programmes in detail.

**Numeric buttons (Jump):** go to preferred channel directly via numeric buttons.

**OK :** views/records or sets timer for future programs.

**SWAP:** jumps to the current broadcast.

- Press “0” button on the remote control to view Guide Search menu. Using this feature, you can search the programme guide database in accordance with the genre selected or with name match.

**● (Record):** the TV will record the selected programme.

**IMPORTANT:** To record a programme, you should first connect a USB disk to your TV **while the TV is switched off**. You should then switch on the TV to enable recording feature. Otherwise, recording feature will not be available.

*Note: Switching to a different broadcast or source is not available during the recording.*



: Page left / Page right.

## Programme Options

In **EPG** menu, press the **OK** button to enter the “Programme Options” menu.



### Select Channel

In EPG menu, using this option, you can switch to the selected channel.

### Record / Delete Record Timer

**IMPORTANT:** To record a programme, you should first connect a USB disk to your TV **while the TV is switched off**. You should then switch on the TV to enable recording feature. Otherwise, recording feature will not be available.

After you have selected a programme in **EPG** menu, press the **OK** button and the Options screen will be displayed. Select “Record” option and press the **OK** button. After this operation, a recording becomes set to the selected programme.

To cancel an already set recording, highlight that programme and press the **OK** button and select the option “Delete Rec. Timer”. The recording will be cancelled.

*Note: You cannot switch to any other channel or source while there is an active recording on the current channel.*

### Set Timer / Delete Timer

After you have selected a programme in **EPG** menu, press the **OK** button and the Options screen will be displayed. Select “Set Timer” option and press **OK** button. You can set a timer for future programmes.

To cancel an already set reminder, highlight that programme and press the **OK** button. Then select “Delete Timer” option. The timer will be cancelled.

*Note: It is not possible to record or set timer for two or more individual events at the same time interval.*

### Displaying Subtitles

With digital terrestrial broadcasting (DVB-T), some programmes are being broadcasted with subtitles.

Press the “**MENU**” button to display the main menu, highlight the **Setup** and then **Language** menu using “**▼**” or “**▲**” button and press the **OK** button to display the “Language settings” menu.

Highlight the “Subtitle” item in “Language settings” menu and use **◀** or **▶** button to set Subtitle to the desired language.

If “**Subtitle**” is on and a language option is set, pressing the “**TXT**” button causes the following warning message display on the screen (\*\* for UK only):

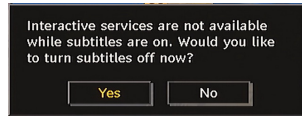

## Digital Teletext (\*\* for UK only)

- Press the “**TXT**” button.
- The digital teletext information appears.
- Operate it with the coloured buttons, cursor buttons and **OK** button.

The operation method may differ depending on the contents of the digital teletext.

Follow the instructions displayed on digital teletext screen.

- When Press “**OK**” button or similar message appears on the screen, press the **OK** button.
- When the “**TXT**” button is pressed, the TV returns to television broadcasting.
- With digital terrestrial broadcasting (DVB-T), in addition to digital teletext broadcasting together with the normal broadcasting, there are also channels with just digital teletext broadcasting.
- The aspect ratio (picture shape) when watching a channel with just digital teletext broadcasting is the same as the aspect ratio of the picture viewed previously.
- When you press the “**TXT**” button again, the digital teletext screen will be displayed.

## Analogue Teletext

Use of teletext and its functions are identical to the analogue text system. Please do refer to the “**TELETEXT**” explanations.

## Widescreen

Depending on the type of the broadcast being transmitted, programmes can be viewed in a number of formats. Press the “**SCREEN**” button repeatedly to change screen format.

When Auto is selected, the format being displayed is determined by the picture being broadcasted.

**PLEASE NOTE:** Menu size changes depending on the chosen image size.

## Notice !

AC3 audio type is not supported. In this case, Tv sound will be muted. If the broadcast includes AC3 stream, the following warning message will be displayed on the screen:

AC3 Audio is not supported.

If there is no audio available, the following warning message will be displayed on the screen:



## IDTV Menu System

Press the “MENU” button. Main menu will be displayed.



### Channel List

Using the “▼” or “▲” button on the remote control, make sure that the first item, Channel List, is highlighted and press the “OK” button to display the Channel List.

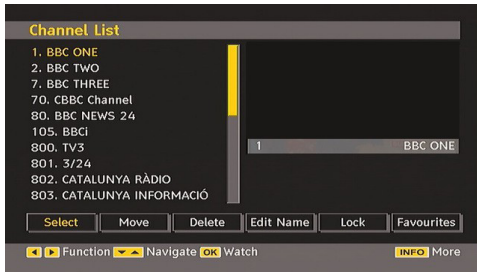

### Navigating the Entire Channel List

Press “▼” or “▲” button for selecting the previous or next channel. You can press “RED” or “GREEN” button to move page up or page down.

To watch a specific channel, highlight it using “▼” or “▲” button and then press “OK” button, while the “Select” item on Channel List menu is highlighted by using “◀” or “▶” button.

Then the name and number of the selected channel will be displayed in the top-left and top-right of the channel display at the top-right of the screen, respectively.

### Moving the channels in the channel list

- Press “▼” or “▲” buttons to select the channel that will be moved.

- Press “◀” or “▶” buttons to select the “Move” item on Channel List menu.

Following OSD will be displayed next to “OK” item to indicate that enter a number by using the numeric buttons on the remote control and press “OK” to confirm.

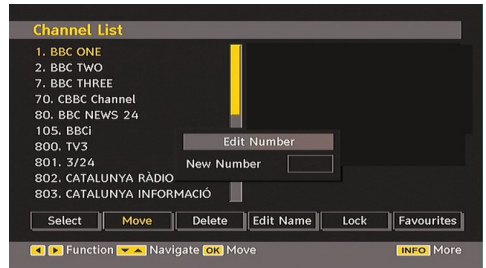

*Note: If you enter the same programme number of the channel that you want to move, “... channel services will be replaced. Do you want to continue?” OSD will be displayed. Press OK to confirm or select “No” to cancel.*

### Deleting the Channels in the Channel List

- Press “▼” or “▲” button to select the channel that will be deleted.
- Press “◀” or “▶” button to select the “Delete” item on Channel List menu.
- Press the “OK” button to delete the highlighted channel in the channel list. Then the message below appears on the screen:

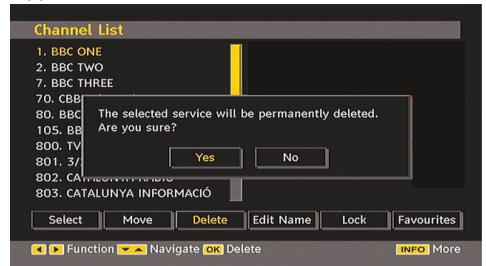

- Press “◀” or “▶” button to highlight the desired option. If “OK” button is pressed while “Yes” is highlighted, the highlighted channel is deleted. Selecting “No” cancels the deletion.

### Renaming Channels

To rename a specific channel, the channel must be highlighted by pressing “▼” or “▲” button. Then highlight the **Edit Name** item by pressing “◀” or “▶” button as illustrated below. Press the “OK” button to activate the rename feature.

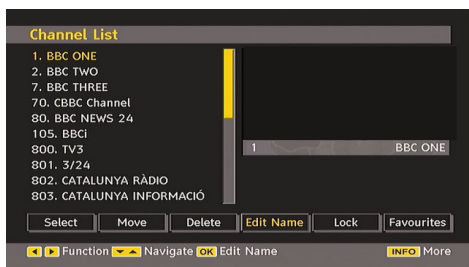

Now pressing “◀” or “▶” button moves to the previous/next character. Pressing “▼” or “▲” button toggles the current character, i.e., ‘b’ character becomes ‘a’ by “▼” and ‘c’ by “▲”. Pressing the numeric buttons ‘0...9’ replaces the highlighted character with the characters printed above the button one by one as the button is pressed.

Press the “MENU” button to cancel the editing or OK button to save the new name.

### Adding Locks to Channels

Channel locking provides a password-protected access to channels selected by parents. In order to lock a channel you should know the parental lock password (default value is set to 0000 in the factory and can only be changed from the Configuration menu).

Select the channel to be locked by highlighting it and select the Lock option by pressing “◀” or “▶” button. When the “OK” button is pressed, a dialog OSD asking for the password will be displayed.

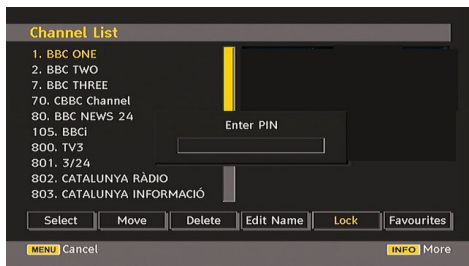

Enter the password by using the numeric buttons on the remote control. The lock icon “🔒” will now be displayed next to the selected channel. Repeat the same operation to cancel the lock.

### Setting Favourites

To set a favourite you should highlight the “Favourites” item at the bottom of the Channel List menu. Then press “OK” button and Edit Favourite List menu appears on the screen.

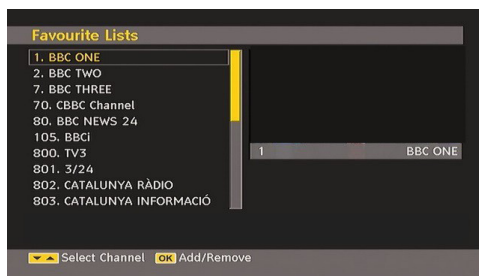

### How to Add a Channel to a Favourites List

- By pressing “▼” or “▲” buttons, highlight the channel that you want to add to the favourite list.
- By pressing “OK” button, the highlighted channel is added to the Favourite List.
- F icon indicates that a channel is added to Favourite List.

### Removing a Channel from Favourite List

- Highlight the channel that you want to remove from the favourite list and press OK button to remove. You can press “OK” button again to re-add a channel.
- To activate Favourites, go to the Configuration menu and select Favourite mode. Use “◀” / “▶” to set Favourite mode as on. To cancel Favourites, set Favourite Mode to Off.

### On Screen Help

For all menus, press the “INFO” button to display the help information about the menu functions.

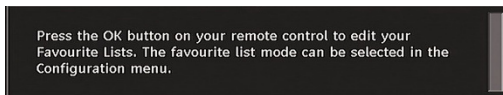

### Program Guide

This section is same with the instructions given in the General Operations page. Please see Electronic Programme Guide (EPG) section in the General Operations part.

### Recording Timers

**IMPORTANT:** To view recording timers or record programmes, you should first connect a USB disk to your TV **while the TV is switched off**. You should then switch on the TV to enable recording feature. Otherwise, recording feature will not be available.

You can set or display programmed recording timers (for recording on a USB disk) by using Recording Timers menu.

Press the “MENU” button to display the main menu and use the “▼” or “▲” button to highlight the “Recording Timers” line and press the OK button. All available recording timers will be displayed. You can add, remove or display previously set timers via this screen:



The green line at the bottom of the screen displays available disk space. Red line indicates used disk space.

*Note: It is not possible to record or set timer for two individual events at the same time interval.*

### Adding a Recording Timer

Press YELLOW button on the remote control to add a recording timer to this list. The following screen appears to add a timer:

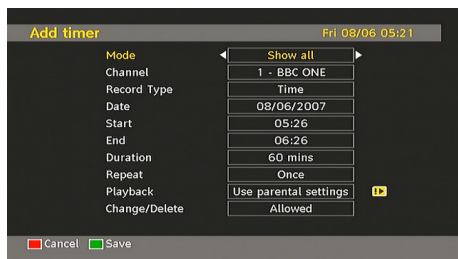

**Mode:** Selects recording timer mode.

**Channel:** Selects a channel.

**Record Type:** Defines recording type.

**Date:** Starting date is entered via the Left/Right and the numeric buttons.

**Start:** Starting time is entered via the Left/Right and the numeric buttons.

**End:** Ending time is entered via the Left/Right and the numeric buttons.

**Duration:** Displays recording duration.

**Repeat:** You can set a timer to be repeated as Once, Daily or Weekly.

**Playback:** This setting defines playback control. It can be set as Allowed, Disallowed or as "Use Parental Settings": You might be asked to enter your PIN code.

**Change / Delete:** permits or prohibits any modifications for other users. You might be asked to enter your PIN code.

After setting options you prefer, you should press **GREEN** button to save a recording timer. Press **RED** button to cancel.

### Editing a Recording Timer

Select a timer in the Recording Timers menu by pressing "▼" or "▲" button. Press **GREEN** button on the remote control and Modify Timer OSD will be displayed on the screen.

You can press **RED** button to set this recording as discarded when the disk is full.

You can set desired preferences and when completed, you can press **GREEN** button to save your settings.

### Deleting a Recording Timer

Select a timer in the Recording Timers menu by pressing "▼" or "▲" button. Press **RED** button on the remote control to delete. A confirmation screen will be displayed: "Delete this timer?".

Select YES to delete the timer or select NO to cancel.

### Timers

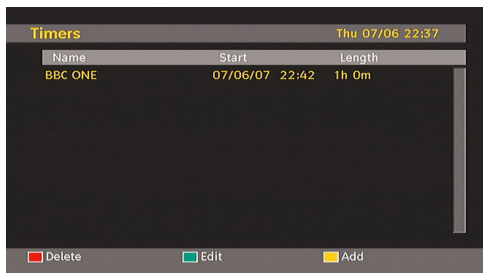

To display timers window, activate the item to the main menu. To add a timer, press the **YELLOW** button on the remote control. Then "Add Timer" window appears.

**Channel:** "◀" or "▶" keys will navigate the user through the TV or Radio list.

**Date:** Starting date is entered via the Left/Right or the numeric buttons.

**Start:** Starting time is entered via the Left/Right or the numeric buttons.

**End:** Ending time is entered via the Left/Right or the numeric buttons.

**Change/Delete:** permits or prohibits any modifications for other users.

**Duration:** Duration between Start and End time.

**Repeat:** You can set a timer to be repeated as Once, Daily or Weekly.

You can save the adjustments by pressing the **GREEN** key or cancel the process by pressing the **RED** button. You can edit the list via **GREEN** key and delete with the **RED** button.



## Recordings Library

**IMPORTANT:** To view recordings library, you should first connect a USB disk to your TV **while the TV is switched off**. You should then switch on the TV to enable recording feature. Otherwise, recording feature will not be available.

To view the list of recordings, press the **M** button to display the main menu and use the “▼” or “▲” button to highlight the “Recordings Library” line and press the **OK** button. Recordings Library will then be displayed with available recordings.



All the recordings are kept in a list in the recordings library.

**Red bar:** Indicates the used space of the recordings on the hard disk.

**Green bar:** Shows the free space on the USB disk.

**RED button (Delete):** Erases the selected recording.

**GREEN button (Edit):** Makes changes on the selected recording.

**BLUE button (Sort):** Changes the order of the recordings. You can select from a wide range of sorting options.

**OK button:** Activates play options menu:

- *Play from start:* Plays the recording from the beginning.
- *Resume:* Recommences the recordings.
- *Play from offset:* Specifies a playing point.

*Note: Viewing main menu and menu items will not be available during the playback.*

**INFO (Details):** Displays the short extended programmes in detail.

(Resume): Recommences the recordings.

## Conditional Access

- Press the “**MENU**” button to display the main menu and use the “▼” or “▲” button to highlight the “Conditional Access” line and press the “**OK**” button:

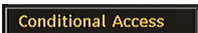

Some Digital Terrestrial channels operate on a Pay Per View basis. These require a subscription and a hardware decoder.

Obtain the Conditional Access Module (CAM) and the viewing card by subscribing to a pay channel company, then insert those to the TV using the following procedure.

- Switch off the TV and unplug from the mains.
- The CAM should be correctly inserted, it is impossible to insert fully if reversed. The CAM or the TV terminal may be damaged if the CAM is forcefully inserted.
- Connect the TV to the mains supply, switch on and then wait for few moments until the card is activated.
- Some CAMs may require the following set up. Please set the CAM by entering the IDTV menu, Conditional Access then pressing the “**OK**” button. (CAM set up menu is not displayed when it is not required.)
- To see the viewing contract information: enter IDTV; press the “**MENU**” button, then highlight Conditional Access and press the “**OK**” button.
- When no module is inserted, “No Conditional Access module detected” message appears on the screen.
- Refer to the module instruction manual for details of the settings.

**Note:** Insert or remove the CI module only when the TV is switched off or in standby mode.

## TV Setup

You can use this item to display the TV functions.

The digital TV Setup menu screen is accessed from the main menu. Press the “**MENU**” button to display the main menu and use “▼” or “▲” button to highlight “TV Setup”, press the “**OK**” button to display TV Setup menu screen.

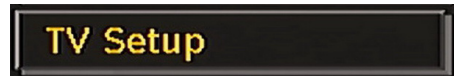

You can find detailed information for all menu items in “Analogue TV Menu System” section.

## Setup

The adjustments in this menu are given as the following:



## Recordings

Select Recordings item in the Setup menu to configure recording settings. The following menu is displayed for recording configuration.

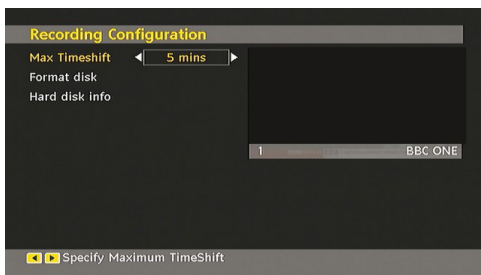

The following options are available for adjustments:

### Start Early (\*)

You set recording timer's starting time to start earlier by using this setting.

(\*) Available only for EU country options.

### End Late (\*)

You set recording timer's starting time to start later by using this setting.

(\*) Available only for EU country options.

### Max Timeshift

This setting allows you to set the maximum time allowed for timeshifting. Duration options are approximate and can change accordingly, depending on the broadcast received.

### Format Disk

**IMPORTANT:** Note that ALL the data stored on the USB disk will be lost and then the disk format will be converted to FAT32 if you activate this feature.

- If you want to delete all files on the connected USB hard disk drive or memory stick, you can use **Format Disk** option.
- Also, if your USB disk malfunctions, you can try formatting the USB disk. In most cases formatting the USB disk will restore normal operation; however, ALL the data stored on the USB disk will be lost in such a case.
- Press **OK** button while the Format Disk option is highlighted. A menu will appear on the screen, requiring you to enter a pin number. If you have not changed the pin number, the factory default is 0000. After you enter the pin, a pop-up menu appears on the screen to ensure that the hard disk should be formatted, select "YES" and press **OK** to format the hard disk. Select "NO" and press **OK** to cancel. Ensure you back up important recordings before you format the USB disk unit.

### Hard Disk Info

To view the details about the USB disk, highlight Hard Disk Info by using "▼" or "▲" key and press **OK**. USB disk information will be displayed:

## Configuration

You can configure the settings of your TV. Select Configuration from Setup menu and press "**OK**" to view this menu. Press the **RETURN** button on the remote control to exit.

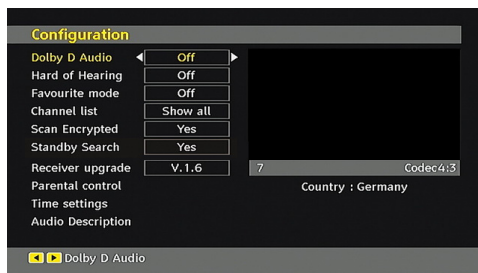

### Dolby D Digital (\* for EU countries only) (Optional)

In the Configuration Menu, highlight the Dolby D item by pressing "▲" or "▼" buttons. Use the "◀" or "▶" buttons to set the Dolby D Digital as On or Off. If the channel that you are watching supports Dolby Digital, you can turn this setting on.

### Hard of Hearing (\* for EU countries only)

Use "▼" or "▲" button to select Hard of Hearing and then press "◀" or "▶" button to set this setting as On or Off.

If the broadcaster enables any special signal concerning the audio, you can set this setting as On to receive such signals.

### Favourite Mode

Use this function to enable or disable favourite mode. Press "◀" / "▶" button to set this function as on or off.

### Channel List

Use "▼" or "▲" buttons to go to Channel List option. Use "◀" or "▶" buttons to toggle Channel List Mode. If you select "TV Only", with the "◀" or "▶" buttons, you navigate through only TV channels. If you select "Radio Only", with the "◀" or "▶" buttons, you navigate through only radio channels. If you select "Text Only", with the "◀" or "▶" buttons, you navigate through only text channels.

### Scan Encrypted

Scan Encrypted Channel feature will always be ON after performing first time installation. When this setting is on, search process will locate the encrypted channels as well. If it is set as OFF manually, encrypted channels will not be located while in automatic search or manual search.

Use “▼” or “▲” button to select Scan Encrypted and then press “◀” or “▶” button to set this setting as On or Off.

### Standby Search (\*)

(\*) This setting is visible only when the Country option is set to Denmark, Sweden, Norway or Finland.

Use “▼” or “▲” button to select Standby Search and then press “◀” or “▶” button to set this setting as On or Off. If you change Standby Search to Off, this function will be unavailable.

To use Standby search please make sure that you select Standby Search as On.

### Receiver Upgrade

#### Over Air Download (OAD)

This feature helps to keep your TV updated. It works automatically and searches for new information when available. Note that this setting is inactive to be modified. Please ensure that the TV is set to standby mode. The TV automatically powers up at 3.00 A.M. each day and searches for any new information which may be broadcasted and will download this to your receiver automatically. This operation will normally take approximately 30 minutes.

**Note:** Your TV may start in First Time Installation mode after OAD update.

### Parental Control

Use “▼” or “▲” buttons to go to Parental Lock option. Press OK button to enter the menu. A dialog box asking for the lock key will be displayed. The key is set to “0000” initially. Enter PIN. If it is incorrect, “Wrong Pin” OSD will be displayed. If it is correct, the Parental Control menu will be displayed:



### Maturity Lock (\*)

(\*) If you set Country option as UK in the first time installation, Maturity Lock option will not be visible. This setting is available only for EU countries.

When set, this option gets the maturity information from the broadcast and if this maturity level is disabled, does not show video-audio.

### Menu Lock

In menu lock you can set locking for all menus, or the Installation Menu to restrict access to these menus. If the menu lock is disabled, there will be free access to the menu system. Use “▼” or “▲” buttons to go to

Menu Lock option. Use “◀” or “▶” buttons to choose Menu Lock Mode.

**DISABLED** : All menus are unlocked.

**ALL MENUS** : All Menus are accessible only with the correct lock key. So the user cannot add, delete, rename, channels, cannot set timers.

**INSTALLATION MENU**: Installation menu is locked. So the user can't add channels. Changes will be updated after exiting 'Configuration Menu'.

### Set PIN

Use “▼” or “▲” buttons to go to “Set PIN” option. Press “OK” to display the “Set PIN” window. Use numeric buttons to enter new pin number you will need to input your new pin a second time for verification purposes. The factory default pin number is 0000, if you change the pin number make sure you write it down and keep it safe.

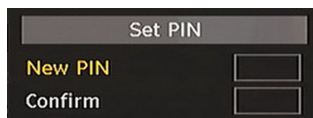

### Time Settings (Optional)

In the configuration menu, highlight the Time Settings item by pressing “▲” or “▼” buttons.

Press “OK” and Time Settings sub menu will be displayed on the screen. Current Time, Time Zone Setting and Time Zone will be available.

Use “▲” or “▼” buttons to highlight the Time Zone Setting. Time Zone Setting is set using “◀” or “▶” buttons. It can be set to AUTO or MANUAL.

When AUTO is selected, Current Time and Time Zone options will not be available to be set. If MANUAL option is selected as the Time Zone Setting, Time Zone can be altered:

- By pressing “▲” or “▼” buttons select Time Zone.

Use “◀” or “▶” buttons to change the Time Zone between GMT-12 or GMT+12. Current Time on the top of the menu list will then change according to the selected Time Zone.

### Audio Description (Optional)

Audio description refers to an additional narration track for blind and visually impaired viewers of visual media, including television and movies. The description narrator talks through the presentation, describing what is happening on the screen during the natural pauses in the audio (and sometimes during dialogue, if deemed necessary). You can use this feature, only if the broadcaster supports that additional narration track. Use “▼” or “▲” buttons to select an item. Then use “◀” or “▶” buttons to set.

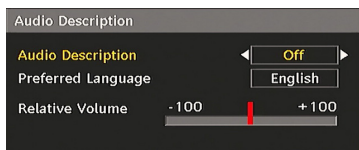

### Audio Description (Optional)

This function enables or disables the audio description feature by pressing the “◀” or “▶” buttons.

### Preferred Language (Optional)

By pressing the “◀” or “▶” buttons the preferred audio description language is being changed.

This setting can be used, only if it is available.

### Relative Volume (Optional)

Using this option, the Audio Description volume level can be increased or decreased relatively, according to the general volume.

### Language

In this menu the user can adjust the preferred language. Language is changed by pressing “OK” button.



**Menu:** shows the language of the system

### Preferred

These settings will be used if available. Otherwise the current settings will be used.

- **Audio:** by pressing “◀” or “▶” keys change the audio language.
- **Subtitle:** alter the subtitle language with “◀” or “▶” keys. The chosen language will be seen in subtitles.

### Movie Subtitle

- In order to display subtitles properly, use this setting to select a movie subtitle language.

- By pressing “◀” or “▶” button, select the desired language option.
- **Guide:** By pressing “◀” or “▶” buttons change the guide language.

### Current

- **Audio:** if audio language is supported change the audio language by pressing “◀” or “▶” buttons
- **Subtitle:** if subtitle is backed up, alter the subtitle language with “◀” or “▶” buttons. The chosen language will be seen in subtitles.

*Note: If the Country option is set to Denmark, Sweden, Norway or Finland, the Language Settings menu will function as described below:*

### Language Settings



In the configuration menu, highlight the Language Settings item by pressing “▼” or “▲” buttons. Press “OK” and Language Settings submenu will be displayed on the screen:

Use “▼” or “▲” buttons to highlight the menu item that will be adjusted and then press “◀” or “▶” button to set.

### Notes:

- System Language determines the on-screen menu language.
- Audio Language is used for selecting the soundtrack of a channels.
- Primary settings are the first priority when multiple choices are available on a broadcast. Secondary settings are the alternatives when the first options are not available.

### Installation

#### IMPORTANT!

*If you perform first time installation while a USB disk is connected to the system, you should first switch off the TV after first time installation has finished. You can then switch on the TV. This process is important for enabling the USB disk access after first time installation.*

The Installation menu is mainly intended to help you for creating a Channel Table in the most efficient way. Select Installation from the Configuration menu by pressing “▼” or “▲” buttons.

This menu includes the following items:

(\*) For Denmark, Sweden, Norway or Finland.



### Automatic Channel Scan

Automatic channel scan is started by pressing "OK" button while Automatic channel scan item is highlighted.

The following message appears on the screen:

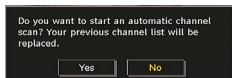

Highlight Yes or No by using "◀" or "▶" buttons and press "OK" button to confirm.

If Yes is selected, automatic search starts.

Selecting No cancels automatic search.

After search is completed for digital channels, a message asking whether to search for analogue channels appears on the screen:

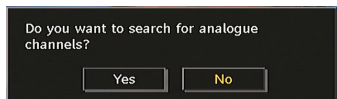

Press the "OK" button to search for analogue channels. The following menu appears on the screen for analogue channel search:

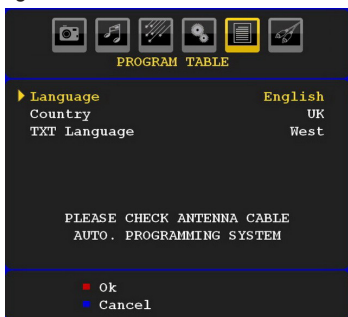

Select your **Country**, **Language** and **Text language** by using "▼" or "▲" and "◀" or "▶" buttons. Press "OK" or **RED** button to continue. To cancel, press **BLUE** button. The following menu will be displayed during the automatic tuning:

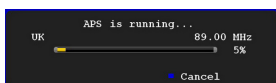

After APS is finalized, the programme table will appear on the screen. In the programme table you will see the programme numbers and names assigned to the programmes.

### Manual Channel Scan

In manual channel scan, the number of the multiplex is entered manually and only that multiplex is searched for the channels. For each valid channel number, signal level and signal quality are shown on the screen.

In both manual and auto search any existing channel in the database is not re-stored to avoid redundant duplicates of that channel.

### Clear Service List (\*)

(\*) This setting is visible only when the Country option is set to Denmark, Sweden, Norway or Finland.

Use this setting to clear channels stored. Press "▼" or "▲" button to select Clear Service List and then press OK. The following OSD message will be displayed on the screen:

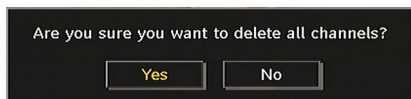

Press OK to cancel. Select Yes by pressing "◀" or "▶" button and press OK to delete all of the channels.

### First Time Installation

The user can use this item to load default settings, which were loaded to the receiver at the factory.

To install factory settings, highlight "First Time Installation" menu item and press "OK" button, then you will be asked whether or not to delete the settings. Selecting "Yes" by pressing "OK" button while the "Yes" is highlighted will delete the existing channel table.

Then you will be asked to confirm for deleting all channels and settings:

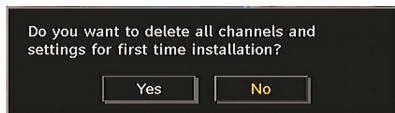

By selecting Yes and pressing the "OK" button, the existing channel table will be deleted. After factory settings are loaded, "First Time Installation" menu will be displayed.

The menu which is displayed for language selection appears on the screen at first. By using "▼" or "▲" buttons, select the desired language option, and press OK button to activate.

After then, "First time installation" OSD will appear on the screen. By pressing "◀" or "▶" buttons, select the **Country** you want to set and press "OK" button (\* only for EU countries).



Press the “OK” button to start installation. After search is completed for digital channels, a message asking whether to search for analogue channels appears on the screen. This process is same as described in **Automatic Search** section..

## Media Browser

- To display Media Browser window, press either “MENU” button on the remote control and then select Media Browser by pressing “▼” or “▲” button. Press “OK” button to continue. Media Browser menu contents (depending on the contents of your USB drive) will be displayed.
- Also, when you plug a USB device, the following screen will be displayed:

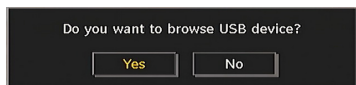

Select YES by pressing “◀” or “▶” button and press OK button. Media browser will be displayed.

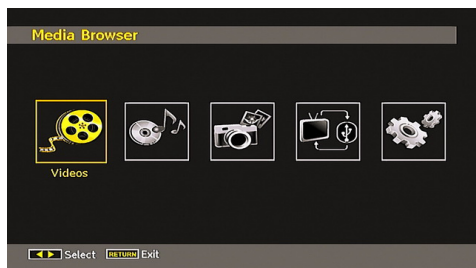

- You can play music, picture and video files from a USB memory stick.

**Note:** If you plug USB stick while in analogue mode, the TV will automatically switch to digital TV mode.

**Note:** Some USB compliant devices may not be supported.

**Note:** If the USB stick is not recognized after power off/on or First Time Installation, first, plug the USB device out and power off/on the TV set. Plug the USB device in again.

## Playing MP3 Files

Select MUSIC option from the main media browser window and all available music files will be displayed:



Play This (OK button) : Plays the selected file.

Play (▶ button) : Plays all media files in the folder starting with the selected one.

Pause (|| button) : Pause playing file.

Stop (■ button) : Stop the playing file.

Previous/Next (◀▶ buttons) : Jumps to previous or next file to play.

**Loop/Shuffle (GREEN button):** Press once and the selected file is played repeatedly. / Press again and files will be played randomly. If shuffle mode is enabled, previous/next function will also jump to the tracks randomly.

**BLUE:** Changes media type.

**RED:** Displays sorting options.

**YELLOW:** Toggles media browser viewing style.

## Viewing JPG Files

Select PHOTOS option from the main media browser window and all available photo files will be displayed:

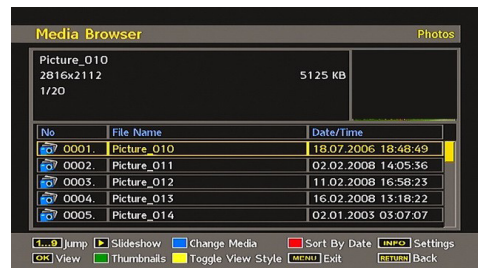

Jump (1..9 buttons) : jump to selected file using the numeric buttons.

OK : (OK button) views the selected picture in full screen.

**Slideshow (▶ button):** starts the slideshow with all pictures in the folder.

**BLUE:** Changes media type.

**RED:** Sorts files by date.

YELLOW: Toggles media browser viewing style.

MENU: Exits media browser.

RETURN: Returns to the previous menu.

## Slideshow Options





**Pause** (|| button) : Pause the slideshow.

**Continue** (▶ button) : Continue with the slideshow.

**Previous/Next** (◀▶ buttons) : Jump to previous or next file of slideshow.

**Rotate** (▼▲ buttons) : Rotate the picture using up/down buttons.

**RETURN** : Back to file list.

**Loop/Shuffle** (GREEN button): Slideshow goes on continuously and  icon turns the highlighted icon when pressed once. When pressed second time, shuffle mode will be activated. This, shows the files randomly and continuous in current folder and  icon turns the highlighted icon. If during a slideshow the shuffle mode is enabled, next pictures will be chosen randomly (If the loop function is not enabled, the slideshow will stop at the end. If the loop function is enabled, after the slideshow ends, it will start again and again).

Info : Activates the operations bar.

## Video Playback

Select VIDEOS option from the main media browser window and all available video files will be displayed:



**Play** (▶ button) : Starts the video playback.

**Stop** (■ button) : Stops the video playback.

**Pause** (|| button) : Pause the video playback.

**Rewind** (◀◀ button) : Goes backward.

**Forward** (▶▶ button) : Goes forward.

**GREEN**: Jumps to the selected time.

**RED**: Sets subtitle time correction.

**Menu** (MENU button) : Sets subtitle/Audio.

• You can set subtitles by using “OK” button before starting the playback or by using “MENU” button during the playback.

**Note:**

• Selected subtitles may not be displayed correctly in some cases.

• In order to display movie subtitles correctly, you should set a “Movie Subtitle” language. See the section, “Movie Subtitle” in “Language Settings” for selecting Movie Subtitle language.

Press “STOP” button to switch back to previous menu.

## Recordings

Use “◀” or “▶” button and press **OK** to select Recordings option.

This section is same with the instructions given in the Recordings Library page. Please see Recordings Library section in the previous pages.

## Media Browser Settings

Use “◀” or “▶” button and press **OK** to select Settings option.

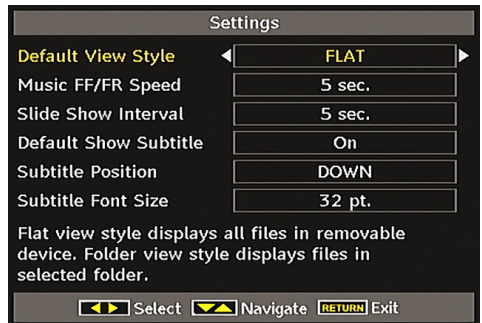

You can set your Media Browser preferences by using the Settings dialog. Press “▼” or “▲” button to highlight an item and use “◀” or “▶” button to set.

**Default View Style:** Sets default browsing mode.

**Music FF/FR Speed:** Defines music rapid advance/reverse speed.

**Slide Show Interval:** Sets slide show interval time.

**Default Show Subtitle:** Sets subtitle enabling preference.

**Subtitle Position:** Sets subtitle position as up or down.

**Subtitle Font Size:** Sets subtitle font size.

**AV Synchronization:** Sets audio/video synch rate.

# Analogue TV Menu System

## Picture Menu



### Mode

For your viewing requirements, you can set the related mode option.

Press “▼” or “▲” button to select **Mode**. Press “◀” or “▶” button to choose from one of these options: **Cinema**, **Dynamic** and **Natural**.

### Brightness/Contrast/Colour/Sharpness/Hue

Press “▼” or “▲” button to select the desired option. Press “◀” or “▶” button to set the level.

**Note:** *Hue* option can only be visible when the TV receives an NTSC signal.

### Colour Temp

Press “▼” or “▲” button to select **Colour Temp**. Press “◀” or “▶” to choose from one of these options: **Cool**, **Normal** and **Warm**.

**Note:**

- Setting **Cool** option gives white colours a slight blue stress.
- Setting **Warm** option gives white colours a slight red stress.
- For normal colours, select **Normal** option.

### Noise Reduction

If the broadcast signal is weak and the picture is noisy, use **Noise Reduction** setting to reduce the noise amount.

Press “▼” or “▲” button to select **Noise Reduction**. Press “◀” or “▶” to choose from one of these options: **Low**, **Medium**, **High** or **Off**.

### Film Mode

Films are recorded at a different number of frames per second to normal television programmes.

Press “▼” or “▲” button to select **Film Mode**.

Press “◀” or “▶” button to set this feature On or Off.

Turn this feature on when you are watching films to see the fast motion scenes clearly.

## Game Mode

Select **Game Mode** by pressing “▼” or “▲” button. Use “◀” or “▶” button to set Game Mode as **On** or **Off**. When Game Mode is set to On, specific game mode settings, which are optimized for better video quality, will be loaded.

Also; Picture Mode, Contrast, Brightness, Sharpness, Colour and Colour Temp settings will be invisible and disabled while Game Mode is on.

**Note:**

*Picture mode selection button on the remote control will have no function while Game Mode is on.*

## Picture Zoom

Select **Picture Zoom** by pressing “▼” or “▲” button.

Use “◀” or “▶” buttons, to change picture zoom to **Auto**, **16:9**, **4:3**, **Panoramic**, **14:9**, **Cinema**, **Subtitle** or **Zoom**.

## Store

Press “▼” or “▲” button to select **Store**. Press “▶” or **OK** button to store the settings. “**Stored...**” will be displayed on the screen.

## Reset

Press “▼” or “▲” button to select **Reset**. Press “◀” or “▶” or **OK** button to reset the picture modes to factory default settings.

## Sound Menu



### Volume

Press “▼” or “▲” button to select **Volume**. Press “◀” or “▶” button to change the level of the Volume.

### Equalizer

Press “▼” or “▲” button to select **Equalizer**. Press “▶” button to view equalizer menu.





Press “◀” or “▶” button to change the preset. In equalizer menu, the preset can be changed to **Music**, **Movie**, **Speech**, **Flat**, **Classic** and **User**.

Select the desired frequency by pressing “▼” or “▲” button and increase or decrease the frequency gain by pressing “◀” or “▶” button.

Press the “MENU” button to return to the previous menu.

*Note: Equalizer menu settings can be changed only when the Equalizer Mode is in User.*

## Balance

This setting is used for emphasizing left or right speaker balance.

Press “▼” or “▲” button to select **Balance**. Press “◀” or “▶” button to change the level of the balance. Balance level can be adjusted between **-32** and **+32**.

## Headphone

Press “▼” or “▲” button to select **Headphone**. Press “▶” button to view the headphone menu.

Headphone sub-menu options are described below:

### Volume

Press “▼” or “▲” button to select **Volume**. Press “▶” button to increase headphone volume level. Press “◀” button to decrease headphone volume level. Headphone volume level can be adjusted between 0 and 63.

### Sound Mode

Press “▼” or “▲” button to select **Sound Mode**. Using “◀” or “▶” button, you can select Mono, Stereo, Dual I or Dual II mode, only if the selected channel supports that mode.

### AVL

Automatic Volume Limiting (AVL) function adjusts the sound to obtain fixed output level between programmes (For instance, volume level of advertisements tend to be louder than programmes).

Press “▼” or “▲” button to select **AVL**. Press “◀” or “▶” button to set the AVL as **On** or **Off**.

## Store

Press “▼” or “▲” button to select Store. Press “▶” or **OK** button to store the settings. “**Stored...**” will be displayed on the screen.

## Feature Menu



### Sleep Timer

Press “▼” or “▲” button to select **Sleep Timer**. Use “◀” or “▶” button to set the **Sleep Timer**.

The timer can be programmed between **Off** and **120** minutes in steps of **10** minutes.

If **Sleep Timer** is activated, at the end of the selected time, the TV goes automatically to standby mode.

### Child Lock

Press “▼” or “▲” button to select **Child Lock**.

Use “◀” or “▶” button to set the Child Lock **On** or **Off**. When On is selected, the TV can only be controlled by the remote control handset. In this case the control panel buttons will not work.

Hence, if one of those buttons is pressed, **Child Lock On** will be displayed on the screen when the menu screen is not visible.

### Language

Press “▼” or “▲” button to select **Language**. Use “◀” or “▶” button to select the **Language**.

### Default Zoom

While zoom mode is set as AUTO, the TV will set the zoom mode in accordance with the signal of the broadcast. If there is no WSS or aspect ratio information, the TV will then use this setting to adopt. Press “▼” or “▲” button to select **Default Zoom**. You can set **Default Zoom** to **Panoramic**, **16:9**, **4:3** or **14:9** by pressing “◀” or “▶” button.

### Blue Background

If the signal is weak or absent, the TV will automatically change to a blue screen. To enable this, set **Blue Background** to **On**.

By pressing “▼” or “▲” button, select **Blue Background**. Press “◀” or “▶” button to set **Blue Background** as **On** or **Off**.

## Menu Background

Press “▼” or “▲” button to select **Menu Background**. You can set menu background level by pressing “◀” or “▶” button.

## Menu Timeout

To set a specific display timeout for menu screens, set a value for this option.

Press “▼” or “▲” button to select **Menu Timeout**. Use “◀” or “▶” button to change menu timeout to **15 sec**, **30 sec** or **60 sec**.

## Teletext Language

Press “▼” or “▲” button to select **Teletext Language**. Use “◀” or “▶” button to change **Teletext Language** to **West**, **East**, **Turk/Gre**, **Cyrillic**, **Arabic** or **Persian**.

## HDMI PC Full Mode (optional)

If you want to view PC screen in HDMI mode by using external connection, HDMI PC FULL MODE option should be On to adjust the screen ratio correctly. This item might be inactive in some resolutions.

*Note: If you connect an HDMI device and switch the TV to HDMI mode, this feature will be visible (except for 1080i/1080P resolution).*

## Full Mode (optional)

If you connect a device via HDMI or YPbPr connectors and set 1080i/1080P resolutions, Full Mode item will be visible. You can set Full Mode as 1:1 or Normal by using “◀” or “▶”. If you select 1:1, screen ratio will be adjusted correctly. If you set Normal, screen ratio may expand.

## Ext Out

Press “▼” or “▲” button to select Ext Out. Use “◀” or “▶” button to set the Ext Out as On or Off.

### Note:

*For copying from a DVD or VCR device, you should choose desired source from source menu and turn “On” to EXT Out from feature menu.*

*Ext Out should be On in order to use Timers function in the DTV mode.*

## Install Menu



## Program

Press “▼” or “▲” button to select Program. Use “◀” or “▶” button to select the program number. You can also enter a number using the numeric buttons on the remote control. There are 200 programme storage between 0 and 199.

## Band

Band can be selected either C or S. Press “◀” or “▶” button to set Band.

## Channel

Channel can be changed by “◀” or “▶” button or numeric buttons.

## Colour System

Press “▼” or “▲” button to select Colour System. Use “◀” or “▶” button to change the colour system to PAL, PAL 60, SECAM or AUTO.

## Sound System

Press “▼” or “▲” button to select Sound System. Press “◀” or “▶” button to change the sound system to BG, DK, I, L or L'.

## Fine Tune

Press “▼” or “▲” button to select Fine Tune. Press “◀” or “▶” button to adjust the tuning.

## Search

Press “▼” or “▲” button to select Search. Use “◀” or “▶” button to start programme searching. You can also enter the desired frequency using the numeric buttons while Search item is highlighted.

## Store

Press “▼” or “▲” button to select Store. Press “▶” or **OK** button to store the settings. “**Stored...**” will be displayed on the screen.

## Install Menu in AV Modes

The following screen appears in the install menu when the TV is in AV modes. Note that limited options will be available. Switch to TV mode for viewing complete version of the **Install** menu.

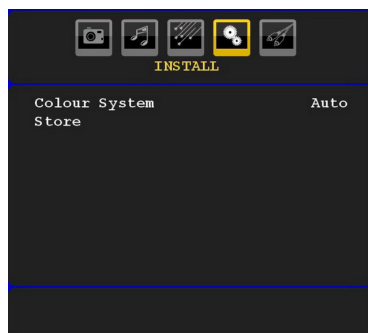

## Colour System

Press “▼” or “▲” button to select **Colour System**. Use “◀” or “▶” button to change the colour system to **PAL**, **SECAM**, **PAL60**, **AUTO**, **NTSC 4,43** or **NTSC 3,58**.

## Store

Press “▼” or “▲” button to select **Store Program**. Press “▶” or “OK” button to store the settings. “Stored...” will be displayed on the screen.

## Program Table

Select **Program Table** by pressing “▼” or “▲” button. Press “▶” to display Program Table:

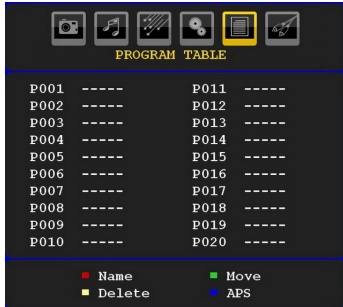

By moving the cursor in four directions you can reach 20 programmes in the same page. You can scroll the pages up or down by pressing the navigation buttons to see all the programmes in TV mode (except for the AV modes). By cursor action, programme selection is done automatically.

## Name

To change the name of a programme, select the programme and press the **RED** button.

The first letter of the selected name will be highlighted. Press “▼” or “▲” button to change that letter and “◀” or “▶” button to select the other letters. By pressing the **RED** button, you can store the name.

## Move

Select the programme which you want to move by navigation buttons. Press the **GREEN** button. By navigation buttons move the selected programme to the decided programme space and press the **GREEN** button again.

## Delete

To delete a programme, press the **YELLOW** button. Pressing the **YELLOW** button again erases the selected programme from the programme list, and the following programmes shift one line up.

## APS (Auto Programming System)

When you press the **BLUE** button for starting automatic tuning, **Auto Programming System** menu will appear on the screen:



Press “▼” or “▲” button to select your country. If you want to exit from A.P.S. function, press the **BLUE** button.

When you press **OK** or **RED** button for starting automatic tuning, all stored programmes will be erased and the TV will search for available channels. During the search, the following OSD will be displayed:

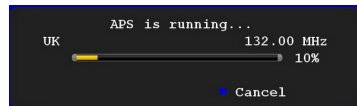

Whenever you press the **BLUE** button, APS function stops and Program Table appears on the screen.

If you wait until the end of APS, Program Table will be displayed with the programmes found and located.

## Source Menu

Press “▼” or “▲” button and select the sixth icon. Then press “▶” or “OK” button. Source menu appears on the screen:



In source menu, highlight a source by pressing “▼” or “▲” button and switch to that mode by pressing “▶” button. Source options are; **TV**, **DTV/USB**, **EXT-1**, **FAV**, **HDMI**, **YPbPr** and **PC-VGA**.

**Note:** Once you have connected optional equipment systems to your TV, you should select the required input to view pictures from that source.

**Note:** YPbPr mode can be use only when you connect a device that has a YPbPr output through the PC input with YPbPr to PC cable.

## PC Mode Menu System

See “**Connecting the LCD TV to a PC**” section for connecting a PC to the TV set.

For switching to **PC** source, press “**SOURCE**” button on your remote control and select PC input. You can also use “**Source**” menu to switch to **PC** mode.

*Note that PC mode menu settings are available only while the TV is in PC source.*

### PC Position Menu

Select the first icon by pressing “◀” or “▶” button. **PC Position** menu appears on the screen:

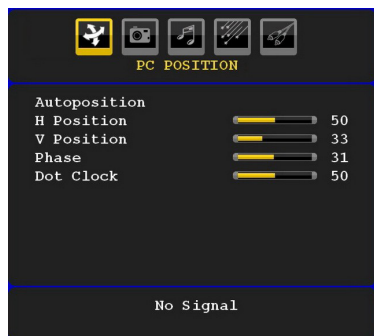

### Autoposition

If you shift the picture horizontally or vertically to an unwanted position, use this item to put the picture into correct place automatically. This setting therefore automatically optimizes the display.

Select Autoposition item by using “▼” or “▲” buttons. Press “OK” or “◀”, “▶” button.

**Warning:** Please ensure auto adjustment is performed with a full screen image to ensure best results.

### H (Horizontal) Position

This item shifts the image horizontally to right hand side or left hand side of the screen.

Select **H Position** item by using “▼” or “▲” button. Use “◀” or “▶” button to adjust the value.

### V (Vertical) Position

This item shifts the image vertically towards the top or bottom of the screen.

Select **V Position** item by using “▼” or “▲” button. Use “◀” or “▶” button to adjust the value.

### Phase

Depending on the resolution and scan frequency that you input to the TV set, you may see a hazy or noisy picture on the screen. In such a case you can use this item to get a clear picture by trial and error method.

Select **Phase** item by using “▼” or “▲” buttons. Use “◀” or “▶” button to adjust the value.

### Dot Clock

Dot Clock adjustments correct the interference that appear as vertical banding in dot intensive presentations like spreadsheets or paragraphs or text in smaller fonts.

Select **Dot Clock** item by using “▼” or “▲” buttons. Use “◀” or “▶” button to adjust the value.

### PC Picture Menu

For adjusting PC picture items, do the following:

Press “◀” or “▶” button to select the second icon. PC Picture menu appears on the screen.

**Brightness, Contrast, Colour and Colour Temperature** settings in this menu are identical to settings defined in TV picture menu under “Analogue TV Menu System”.

**Note:** If you set Colour Temp as User, you can define R, G, B settings manually.

**Sound, Feature and Source** settings are identical to the settings explained in Analog Tv menu system.

## Displaying TV Information

**Programme Number, Programme Name, Sound Indicator and Zoom Mode** information is displayed on the screen when a new programme is entered or “INFO” button is pressed.

## Mute Function

Press “” button to disable sound. Mute indicator will be displayed in the upper side of the screen.

To cancel mute, there are two alternatives; the first one is pressing the “” button and the second one is increasing the volume level.

## Picture Mode Selection

By pressing **PRESETS** button, you can change **Picture Mode** settings in accordance with your viewing requirements. Available options are Dynamic, Natural and Cinema.

**Note:** This feature cannot be set while in PC mode.

## Freezing Picture

You can freeze the picture on the screen by pressing the “OK” button on the remote control. Press the “OK” button to freeze picture. Press again to quit freeze mode.

**Note:** This feature will not be available while in PC mode or watched movie from DVI source .

## Zoom Modes

You can change the aspect ratio (image size) of the TV for viewing the picture in different zoom modes.

Press “**SCREEN**” button to directly change the zoom mode.

Available zoom modes are listed below.

**Note:**

In **YPbPr** and **HDMI** modes, while in 720p-1080i resolutions, only 16:9 mode is available.

Zoom mode cannot be changed while in PC mode.

**Auto**

When AUTO is selected, the aspect ratio of the screen is adjusted by the information provided by the selected source (if available).

The format being displayed in AUTO mode is completely independent of WSS information which could be included in the broadcast signal or the signal from an external device.

**Note:** Auto mode will not be available in FAV, SCART and TV sources..

**16:9**

This uniformly stretches the left and right sides of a normal picture (4:3 aspect ratio) to fill the wide TV screen

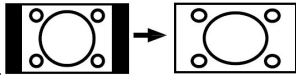

- For 16:9 aspect ratio pictures that have been squeezed into a normal picture (4:3 aspect ratio), use the **16:9** mode to restore the picture to its original shape.

**4:3**

Use to view a normal picture (4:3 aspect ratio) as this is its original size



**Panoramic**

This stretches the left and right sides of a normal picture (4:3 aspect ratio) to fill the screen, without making the picture appear unnatural. The top and bottom of the picture are slightly cut off.

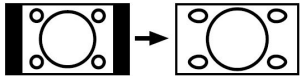

**14:9**

This zooms up the wide picture (14:9 aspect ratio) to the upper and lower limits of the screen.



**Cinema**

This zooms up the wide picture (16:9 aspect ratio) to the full screen.



**Subtitle**

This zooms up the wide picture (16:9 aspect ratio) with subtitles to the full screen.

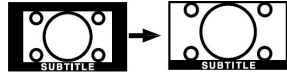

**Zoom**

This option zooms to the picture. Note: You can shift to screen up or down by pressing “▼” / “▲” buttons while picture zoom is selected as panoramic, 14:9, Cinema or Subtitle.

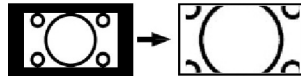

**Teletext**

Teletext system transmits information such as news, sports and weather on your TV. Note that if the signal degrades, for example in poor/adverse weather conditions, some text errors may occur or the teletext mode may be aborted.

**Teletext function buttons are listed below:**

**“TXT” Teletext / Mix / PAT Mode**

Activates teletext mode when pressed once.

Press again to place the teletext screen over the programme (mix). Pressing this button again will split the screen into two windows, one displaying the teletext and the other displaying the current channel. Pressing again will quit the teletext mode.

**“RETURN” - Index**

Selects the teletext index page.

**“▶” Subcode Pages**

Selects subcode pages if available when the teletext is activated.

**“INFO” - Reveal**

Shows hidden information (e.g. solutions of games).

**“SCREEN” - Expand**

Press once to enlarge top half of the page, press again to enlarge the bottom half of the page. Press again to revert back to normal size.

**CH▲ / CH▼ and numbers (0-9)**

Press to select a page.

**Note:** Most TV stations use code 100 for their index pages.

## Coloured Buttons

You can use coloured buttons in accordance with the displayed functions. When **TOP text** system is available, sections in a teletext page will become colour-coded and can be selected by pressing the coloured buttons. Press a coloured button that corresponds to with your needs. The coloured writings will appear, showing you which coloured buttons to use when **FASTTEXT** transmission is present.

## Teletext Subtitle (in analogue TV mode only)

If you press “**SUBTITLE**” button, teletext subtitle information will be displayed on the bottom right part of the screen (if available). You can set the desired option by highlighting it using “▼” or “▲” button and then by pressing OK button.

## Tips

### Image Persistence

Please note that ghosting may occur while displaying a persistent image. LCD TVs' image persistence may disappear after a short time. Try turning off the TV for a while. To avoid this, do not leave the screen in still picture for extended periods.

### No Power

If your TV system has no power, please check the main power cable and connection to the mains socket outlet.

### Recording Unavailable

To record a programme, you should first connect a USB disk to your TV **while the TV is switched off**. *You should then switch on the TV to enable recording feature. Otherwise, recording feature will not be available.* If you cannot perform recording, try switching off the TV and then re-inserting the USB device while the TV is switched off.

### USB Is too Slow

If “USB is too slow” message is displayed on the screen while starting a recording, try restarting the recording. If you still get the same error, it is possible that your USB disk does not meet the speed requirements. Try connecting another USB disk.

### Poor Picture

Have you selected the correct TV system? Is your TV set or house aerial located too close to a non-earthed audio equipment or neon lights, etc.?

Mountains or high buildings can cause double pictures or ghost images. Sometimes you can improve the

picture quality by changing the direction of the aerial. Is the picture or teletext unrecognisable? Check if you have entered the correct frequency. Please retune the channels. The picture quality may degrade when two peripherals are connected to the TV at the same time. In such a case, disconnect one of the peripherals.

### No Picture

Is the aerial connected properly? Are the plugs connected tightly to the aerial socket? Is the aerial cable damaged? Are suitable plugs used to connect the aerial? If you are in doubt, consult your dealer.

No Picture means that your TV is not receiving a transmission. Have you selected the correct button on the remote control? Try once more. Also make sure the correct input source has been selected.

### Sound

You can not hear any sound. Did you perhaps interrupt the sound, pressing the “” button?

Sound is coming from only one of the speakers. Is the balance set to one extreme? See Sound Menu.

### Remote Control

Your TV no longer responds to the remote control. Perhaps the batteries are exhausted. If so you can still use the local buttons at the bottom of the TV.

### Input Sources

If you cannot select an input source, it is possible that no device is connected.

Check the AV cables and connections if you have tried to connect a device.

## Appendix A: PC Input Typical Display Modes

The display has a maximum resolution of 1600 X 1200. The following table is an illustration of some of the typical video display modes.

Your TV may not support different resolutions. Supported resolution modes are listed below.

If you switch your PC to an unsupported mode, a warning OSD will appear on the screen.

Index	Resolution		Frequency		Standard
	Hor	Ver	Ver (Hz)	Hor (KHz)	
1	640	480	60	31.5	VESA
2	640	480	72	37.9	VESA
3	640	480	75	37.5	VESA
4	800	600	56	35.2	VESA
5	800	600	60	37.9	VESA
6	800	600	70	43.8	
7	800	600	72	48.1	VESA
8	800	600	75	46.9	VESA
9	832	624	75	49.7	MAC
10	1024	768	60	48.4	VESA
11	1024	768	70	56.5	VESA
12	1024	768	72	57.7	
13	1024	768	75	60.0	
14	1152	864	70	64.2	VESA
15	1152	864	75	67.5	VESA
16	1152	870	75	68.9	MAC
17	1280	768	60	47.7	VESA
18	1360	768	60	47.7	
19	1280	960	60	60.0	VESA
20	1280	1024	60	64.0	VESA
21	1280	1024	75	80.0	VESA
22	1600	1200	60	75.0	VESA

*Resolutions above 60Hz may not be displayed.*

## Appendix B: AV and HDMI Signal Compatibility (Input Signal Types)

Source	Supported Signals		Available
EXT-1 (SCART)	PAL 50/60		O
	NTSC 60		O
	RGB 50		O
	RGB 60		O
FAV	PAL 50/60		O
	NTSC 60		O
YPbPr	480I	60Hz	O
	480P	60Hz	O
	576I	50Hz	O
	576P	50Hz	O
	720P	50Hz	O
	720P	60Hz	O
	1080I	50Hz	O
	1080I	60Hz	O
	1080P	50Hz	O
	1080P	60Hz	O
HDMI	480I	60Hz	O
	480P	60Hz	O
	576I	50Hz	O
	576P	50Hz	O
	720P	50Hz	O
	720P	60Hz	O
	1080I	50Hz	O
	1080I	60Hz	O
	1080P	24Hz	O
	1080P	25Hz	O
	1080P	30HZ	O
	1080P	50HZ	O
1080P	60HZ	O	

(X: Not Available, O: Available)

**Note:** In some cases a signal on the LCD TV may not be displayed properly. The problem may be an inconsistency with standards from the source equipment (DVD, Set-top box, etc.). If you do experience such a problem please contact your dealer and also the manufacturer of the source equipment.



## Appendix C: Supported File Formats for USB Mode

Media	File Extension	Format		Remarks
		Video	Audio	(Maximum resolution/Bit rate etc.)
Movie (optional)	.mpg/ .dat/ .vob	MPEG1	MPEG Layer 1/2/3	
		MPEG2	MPEG2	
	.avi	XviD/ Divx	PCM/MP3	XviD Version up to: 1.1.2
		MPEG4	PCM/MP3	
Music	-	-	PCM	Sample Rate: 8K ~ 48KHz
	.mp3	-	MPEG 1/2 Layer 1/2/3 (MP3)	Sample Rate: 8K ~ 48KHz, Bit Rate: 64K~320Kbps
Photo	.jpg	Baseline JPEG		WxH = 8902x8902 up to 77Mega-pixel Support format: 444/ 440/ 422/ 420/ Grayscale
		Progressive JPEG		Up to 4 Mega-pixel Support format: 444/ 440/ 422/ 420/ Grayscale
External Subtitles (optional)	.srt			Support Text File Format, but do not support Picture File Format
	.smi			
	.sub			

**Note:** Necessary bitrates for some video types are higher than USB limits. For this reason, some video types cannot be played.

# Specifications

## TV BROADCASTING RECEIVING CHANNELS

PAL/SECAM B/G D/K K' I/I' L/L'  
VHF (BAND I/III)  
UHF (BAND U)  
HYPERBAND

<b>Digital Reception</b>	MHEG-5 ENGINE compliant with ISO/IEC 13522-5 UK engine Profile 1	for UK
	Object carousel support compliant with ISO/IEC 135818-6 and UK DTT profile	
	Frequency range: 474-850 MHz for UK models	
	170-862 MHz for EU models	
	Transmission standard: DVB-T. MPEG-2	
	Demodulation: COFDM with 2K/8K FFT mode	
	FEC: all DVB modes	
	Video: MP@ML, PAL, 4:3/16:9	
	Audio: MPEG Layer I&II 32/44.148kHz.	

## NUMBER OF PRESET CHANNELS

200

## CHANNEL INDICATOR

On Screen Display

## RF AERIAL INPUT

75 Ohm (unbalanced)

## OPERATING VOLTAGE

220-240V AC, 50 Hz.

## AUDIO

German + Nicam Stereo

## AUDIO OUTPUT POWER ( $W_{RMS.}$ ) (10% THD)

2 x 2,5

## POWER CONSUMPTION (W)

50 W (max)

< 1W (Standby)

## PANEL

22" wide display

## DIMENSIONS (mm)

DxLxH (With foot):

118 x 532 x 376

Weight (Kg):

4,70

DxLxH (Without foot):

60 x 532 x 347

Weight (Kg):

4,55



**HOT LINE CONSOMMATEUR**

**02 33 89 69 14**

**Du Lundi au Vendredi de 9h00 à 12h30  
et de 13h30 à 18h00**

[www.vestel-france.fr](http://www.vestel-france.fr)

