

# VESTEL

---

**43" (109cm) DISPLAY DIGITALE SIGNAGE**  
**43" (109cm) PANTALLA DE SEÑALIZACIÓN DIGITAL**  
**43" (109cm) WYSWIETLACZ DIGITAL SIGNAGE**

---

**MANUALE DELL'UTENTE**  
**MANUAL DEL USUARIO**  
**PODRĘCZNIK UŻYTKOWNIKA**

**PDH43UG32/6**

ITALIANO - ESPANOL - POLISH



## Indicazioni

Importanti informazioni di sicurezza .....	2
Vista generale.....	7
Pulsanti di controllo sul display.....	8
Accensione/Spegnimento del Display .....	9
Telecomando .....	10
Prima installazione .....	11
Riproduzione multimediale trame ingresso USB ..	11
CEC e CEC RC Passthrough.....	12
Uso dell'URL di avvio .....	12
Contenuti del menu Display.....	13
Connettività.....	19
Browser Internet .....	22
Operazioni USB interno.....	23
Supporto rotazione OSD (*).....	23
Uscita HDMI .....	24
Orologio in tempo reale (RTC) .....	24
Controllo tramite PC esterno .....	24
Tabelle dei comandi RS232/LAN.....	26



## Importanti informazioni di sicurezza



### ATTENZIONE

RISCHIO DI SCOSSA ELETTRICA  
NON APRIRE



**ATTENZIONE** : PER RIDURRE IL RISCHIO DI SCOSSE ELETTRICHE NON RIMUOVERE IL COPERCHIO (O LA PARTE POSTERIORE).  
ALL'INTERNO NON VI SONO COMPONENTI RIUTILIZZABILI DALL'UTENTE. RIVOLGERSI A PERSONALE DI ASSISTENZA QUALIFICATO PER GLI INTERVENTI DI MANUTENZIONE.

## Leggere queste istruzioni nella loro interezza e con attenzione prima dell'uso, quindi conservare per poter consultare in futuro

**AVVERTENZA:** Questo dispositivo non è stato pensato per essere utilizzato da persone (bambini compresi) le cui capacità fisiche, sensoriali o mentali siano ridotte, o con mancanza di esperienza o conoscenza, eccetto in caso di supervisione o istruzioni concernenti l'uso del dispositivo fornite da una persona responsabile della sicurezza.

- Questo prodotto è stato pensato per essere usato unicamente in spazi chiusi.
- Usare il prodotto ad altitudini inferiori a 2000 sopra al livello del mare, in location asciutte e in regioni con climi moderati o tropicali.
- Conservare il manuale per poterlo consultare in futuro.
- Scollegare il prodotto prima di avviare le operazioni di pulizia. Non pulire il prodotto mentre è acceso. Non usare detergenti liquidi o spray. Usate un panno umido per pulirlo. Nel caso in cui ciò non aiuti, usare detergenti per display LCD. Non applicare il detergente direttamente sul prodotto.
- Per evitare rotture, non servirsi di accessori non consigliati.
- Non mettere il prodotto vicino a vasche, lavandini, pentole d'acqua, piscine, ecc.
- Non esporre il prodotto a gocce o schizzi di liquidi e non mettere oggetti pieni di liquidi, ad esempio vasi, tazze, ecc. il prodotto (ad esempio sui ripiani sopra all'unità).
- Lasciare uno spazio di almeno 5 cm fra il prodotto e le pareti o altri complementi d'arredo al fine di garantire un corretto livello di ventilazione.
- Il prodotto può essere avviato solo dalla sorgente di alimentazione definita sulla sua targhetta. Per

ulteriori informazioni consigliamo di rivolgersi al fornitore.

- Come precauzione di sicurezza, il prodotto viene fornito in dotazione con una presa trifase dotata di messa a terra. Come misura di sicurezza, non apportare modifiche alla presa dotata di messa a terra. Servirsi sempre di una presa dotata di messa a terra per il prodotto.
- Fare in modo di disporre della presa e della spina al fine di garantire l'alimentazione adeguata del dispositivo.
- Collocare il prodotto in una posizione in cui i cavi elettrici non possano essere ostacolati dal funzionamento del prodotto.
- Attenersi a tutti gli avvertimenti e alle istruzioni indicate sul prodotto.
- Attenersi alle istruzioni a video per l'uso delle relative funzioni.
- Al fine di evitare il rischio di incendio o di scosse elettriche non abusare di prese e prolunghe. Non aprire il coperchio del monitor per eseguire interventi di manutenzione in modo autonomo. Qualora le esigenze a livello di manutenzione non vengano soddisfatte da un servizio autorizzato, vi potrebbero essere episodi pericolosi.
- Qualora il prodotto non venga usato a lungo, scollegare il cavo di alimentazione dalla presa di corrente.
- Mettere il prodotto in un luogo ben ventilato e tenere lontana la luce solare, fonti di calore eccessivo e umidità.
- Il prodotto dovrebbe essere conservato a una temperatura compresa fra 0 C° - 40 C°. In caso contrario il dispositivo potrebbe subire danni permanenti.
- Collegare il dispositivo a una presa dotata di messa a terra. Usare sempre il cavo di alimentazione fornito in dotazione col prodotto. Il produttore non è responsabile degli eventuali danni causati da un uso senza messa a terra.
- La presa-uscita va installata vicino alla strumentazione e deve essere prontamente accessibile.
- Restare in contatto con le parti del prodotto che si surriscaldano per lunghi periodi di tempo. Ciò potrebbe causare ustioni a basse temperature.
- Lo schermo LCD usato in questo prodotto è formato da vetro. Si può quindi rompere quando il prodotto cade o subisce degli urti. Attenzione a non farsi male con i pezzi di vetro qualora si rompa il pannello LCD.
- L'uso del monitor non deve essere accompagnato da rischi di morte o pericoli che potrebbero portare al decesso, a lesioni personali, a gravi danni fisici o perdite di altro tipo, compreso controllo delle reazioni

nucleari in strutture nucleari, sistemi di rianimazione e controllo di lancio-missili in sistemi di armi.

- Non esporre il prodotto alla luce solare diretta; non collocare fiamme libere, come ad esempio candele accese, sopra o vicino al prodotto.
- Non mettere sorgenti di calore quali riscaldatori elettrici, radiatori, ecc. vicino al prodotto.
- Per evitare potenziali scosse elettriche, in condizioni meteo estreme (tempeste, fulmini), scollegare il prodotto dalla presa di corrente.
- Non toccare i controlli se non quelli descritti nelle istruzioni di funzionamento. Una regolazione errata dei controlli, senza seguire le istruzioni, può causare danni, il che spesso richiede costosi interventi di manutenzione da parte di un tecnico qualificato.
- Non scuotere il prodotto. Verificare che mantenga la sua posizione.
- Non lanciare o lasciar cadere oggetti sul prodotto.
- Non toccare lo schermo del dispositivo o altre superfici con oggetti appuntiti.
- Non tenere il prodotto in ambienti caratterizzati da forte umidità.
- Non tenere il prodotto in ambienti estremamente freddi.
- Non tenere il prodotto in ambienti estremamente caldi.
- Non mettere il prodotto su ripiani e superfici inclinate.
- Per evitare il pericolo di soffocamento, tenere le borse di plastica fuori dalla portata di neonati, bambini e animali domestici.

### **Fori di ventilazione del prodotto**

I fori di ventilazione sono stati progettati per consentire al prodotto di funzionare in modo costante e di evitarne il surriscaldamento. Non bloccare queste aperture in alcun modo. Per lo stesso motivo, non collocare il prodotto su letti, divani, tappeti e superfici simili.

Non inserire mai oggetti nel prodotto tramite prese o aperture. Nel prodotto scorre tensione elevata, e l'inserimento di oggetti nelle prese dell'aria o nelle aperture del prodotto potrebbe causare scosse elettriche, cortocircuiti della componentistica interna e/o fuoco. Per lo stesso motivo, non versare acqua o liquidi sul prodotto.

### **Riparazione**

A meno che un'implementazione di base del prodotto non sia indicata dal dipartimento tecnico su un apposito documento, non riparare il prodotto da soli. In caso contrario, la garanzia potrebbe venire sospesa e si corrono gravi rischi a livello di salute o danni al prodotto. In caso di necessità, rivolgersi al centro assistenza autorizzato.

- Quando il cavo è usurato o danneggiato.

- Se il prodotto è caduto o il mobiletto è stato danneggiato.
- Se le performance del prodotto sono state modificate o l'apparecchiatura necessita una riparazione.
- Quando viene versato del liquido sul prodotto o quando cadono degli oggetti all'interno del prodotto.
- Quando il prodotto è esposto a pioggia o acqua.
- Quando il prodotto non funziona in modo adeguato, conformemente a quanto descritto nelle istruzioni di funzionamento.

### **Parti di ricambio**

Qualora il prodotto richieda la sostituzione di alcune componenti, verificare che il tecnico dell'assistenza si serva di pezzi di ricambio indicati dal produttore, oppure quelli con le stesse caratteristiche e performance delle componenti originali. L'uso di componenti non autorizzate può causare incendi, scosse elettriche e/o altri pericoli.

### **Controlli di sicurezza**

Al completamento dell'assistenza o dell'intervento di manutenzione, richiedere al tecnico di servizio l'esecuzione dei controlli di sicurezza per verificare che il prodotto funzioni correttamente.

### **Montaggio a parete**

Quando il prodotto viene installato a parete, verificare di installarlo conformemente al metodo indicato dal produttore.

- Leggere le istruzioni prima di montare il prodotto a parete.
- Il kit di montaggio a parete è opzionale. Sarà possibile rivolgersi al proprio rivenditore locale, qualora le stesse non siano fornite in dotazione con il prodotto.
- Non installare il prodotto a soffitto oppure su pareti inclinate.
- Servirsi delle viti di montaggio a parete indicate e anche degli altri accessori.
- Serrare saldamente le viti per il montaggio a parete al fine di evitare che il prodotto cada. Non serrare eccessivamente le viti.

### **Cavo di alimentazione**

- Il cavo di alimentazione viene usato per scollegare il prodotto dalla sorgente di alimentazione, e deve quindi restare prontamente accessibile. Se il prodotto non viene scollegato elettricamente dalla presa di corrente, il dispositivo assorbirà ancora energia in tutte le situazioni, anche se il prodotto si trova in modalità standby o è spento.
- Usare solo il cavo di alimentazione fornito in dotazione col prodotto.

- Non danneggiare il cavo di alimentazione o collocare oggetti pesanti sullo stesso, non tirarlo, non piegarlo eccessivamente e non calpestarlo. Inoltre, non aggiungere prolunghe. I danni al cavo potrebbero causare incendi o scosse elettriche.
- In fase di scollegamento dell'apparecchiatura, tirare direttamente dalla presa. Non tirare il cavo per scollegare il dispositivo dalla presa di corrente.
- Non usare il cavo di alimentazione con adattatori. L'aggiunta di una prolunga potrebbe causare incendi, in seguito a episodi di surriscaldamento.
- Non inserire o togliere la presa con le mani bagnate. Questa operazione potrebbe causare scosse elettriche.
- Scollegare il cavo di alimentazione se il dispositivo non viene usato a lungo.
- Non cercare di riparare il cavo di alimentazione qualora sia rotto o funzioni in modo anomalo. Se danneggiato, deve essere sostituito, ma unicamente da personale qualificato.

### **Sicurezza per i bambini**

- Non permettere i bambini di salire sul monitor o di giocare con lo stesso.
- Non posizionare il monitor sopra a mobili che possono facilmente essere usati come gradini.
- Si prega di ricordare che i bambini si possono agitare mentre guardano un programma, in particolare con monitor di grandi dimensioni. Prestare attenzione a collocare o installare il monitor in punti in cui non possa essere spinto, tirato o buttato a terra.
- Fare attenzione a disporre tutti i cavi collegati al monitor in modo adeguato, di modo che non possano essere tirati o afferrati dai bambini curiosi.

### **Collegamenti**

 Spegnere l'alimentazione e scollegare la spina dalla presa di corrente prima di collegare/scollegare i cavi. Leggere inoltre il manuale della strumentazione da collegare.

Attenzione a non confondere il terminale di ingresso e quello di uscita in fase di collegamento dei cavi. L'inversione accidentale dei cavi collegati ai terminali di ingresso e uscita possono causare anomalie di funzionamento e altri problemi.

### **Posizionamento**

Qualora un monitor sia posizionato in una posizione instabile o inclinata, può essere potenzialmente pericoloso in quanto potrebbe cadere. Molte lesioni, in particolare ai bambini, possono essere evitate prendendo facili precauzioni, quali ad esempio:

- Uso di dispositivi di fissaggio quali ad esempio staffe di montaggio a parete consigliate o fornite dal produttore.

- Informare i bambini dei possibili pericoli che salire sui mobili per raggiungere il monitor comporta. Qualora il prodotto esistente venga conservato e spostato, valgono le stesse considerazioni indicate più sopra.

### **Trasporto e spedizione**

- Il dispositivo va conservato nella confezione originale per proteggerlo da danni agli accessori in fase di trasporto e spedizione.
- Conservare il prodotto in posizione normale in fase di trasporto.
- Non far cadere il dispositivo durante il trasporto e proteggerlo dagli urti.
- I danni e i guasti che si verificano in fase di trasporto dopo la consegna dell'apparecchiatura al cliente non sono coperti dalla garanzia.
- Il trasporto, l'installazione, la riparazione e la manutenzione del prodotto sono operazioni che vanno eseguite dal personale tecnico di servizio qualificato.

### **Uso previsto**

- Questo prodotto è stato progettato per essere usato in luoghi pubblici quali ad esempio scuole, uffici, teatri, luoghi di culto.
- Il prodotto è adatto solo per il collegamento di prese di corrente a uso commerciale. Non collegare prese di corrente a uso industriale.

### **Uso scorretto prevedibile e uso scorretto**

- Per i dispositivi che vanno usati in veicoli, imbarcazioni o aerei o a quote che superano i 2000 m sul livello del mare, per uso all'aperto o in generale per applicazioni diverse rispetto a quanto indicato nel manuale dell'utente, potrebbero essere necessari ulteriori requisiti



## ATTENZIONE



Non lasciare immagini statiche visualizzate eccessivamente a lungo. Se un'immagine statica viene visualizzata a lungo per molto tempo, potrebbe restare fissa sul display. Questa condizione non è permanente ma può essere necessario molto tempo di funzionamento del display per dissiparla, a secondo del grado di adesione dell'immagine. 120 minuti di movimento continuo eliminano la maggior parte degli effetti di persistenza alla normale temperatura ambiente (non inferiore ai 10°C).

Data la natura della tecnologia TFT, sarà possibile vedere alcuni punti luminosi, scuri, rossi, verdi e blu e lampeggiamenti sullo schermo. Ciò non influisce sulle prestazioni del computer e non viene ritenuto un difetto.

### Avvertenza

Questo è un dispositivo di classe A. In un ambiente domestico questo prodotto può generare interferenze a radiofrequenza, in questo caso l'utilizzatore deve prendere misure adeguate.

### LINEE GUIDA SULLA SICUREZZA DELLE BATTERIE

Se usate in modo corretto, le batterie domestiche sono una fonte portatile sicura e affidabile di energia. Si possono verificare problemi se vengono usate scorrettamente. Ciò può causare perdite, oppure in casi estremi incendi o esplosioni.

Ecco alcune semplici linee guida per usare le batterie in modo corretto così da evitare eventuali problemi in tal senso.

- Inserisci correttamente le batterie, rispettando la polarità più e meno sulle apparecchiature e sulle batterie stesse. Un inserimento sbagliato può causare perdite, oppure in casi estremi incendio o perfino esplosione.
- Sostituire tutte le batterie in una sola volta, facendo attenzione a non mescolare batterie vecchie e nuove oppure batterie di tipi diversi, dato che ciò può causare perdite, oppure in casi estremi incendio o perfino esplosione.
- Conservare le batterie usate nella loro confezione e lontano da oggetti metallici che potrebbero causare cortocircuiti, causando così perdite, oppure in casi estremi incendio o perfino esplosione.
- Togliere le batterie scariche dalla strumentazione che tutte le batterie per la strumentazione che si

prevede di non usare a lungo. In caso contrario, le batterie potrebbero perdere e causare danni.

- Le batterie non devono essere esposte a calore eccessivo, come luce solare, fuoco o simili.
- Non smentire mai le batterie nel fuoco o con materiali pericolosi o infiammabili, dato che ciò può causarne l'esplosione. Ti invitiamo a riciclare le batterie scariche. Non smaltirle insieme ai normali rifiuti domestici.
- Non cercare mai di ricaricare batterie standard, all'interno di un caricatore oppure applicando calore alle stesse. Potrebbero perdere, causare incendi o perfino esplodere. Ci sono batterie ricaricabili apposite che sono chiaramente contrassegnate in questo senso.
- Supervisionare i bambini se stanno sostituendo le batterie per fare in modo che vengano seguite queste linee guida.
- Non ingerire batterie, pericolo di esplosione chimica.
- Il prodotto o gli accessori forniti in dotazione col prodotto potrebbero contenere una batteria a moneta/botone. Se la batteria a cella, modello moneta/botone viene ingoiata, può causare gravi lesioni interne in sole 2 ore e può portare al decesso.
- Si prega di ricordare che le batterie piccole a celle, a forma di bottoni, come ad esempio quelle usate per gli apparecchi acustici, dai giocattoli e da altri dispositivi, possono essere ingoiate con facilità dai bambini e piccoli, e ciò potrebbe essere pericoloso.
- Tenere lontano dalla portata dei bambini batterie nuove e batterie usate.
- Verificare che gli scomparti delle batterie siano sicuri. Se lo scomparto batterie non si chiude in modo sicuro, smettere di usare il prodotto e tenerlo lontano dalla portata dei bambini.
- Richiedere assistenza medica immediata qualora si ritenga che le batterie potrebbero essere state ingoiate o inserite in qualsiasi parte del corpo.
- Quando le batterie perdano liquido sulla pelle o sugli indumenti, risciacquare subito e in modo completo. Qualora il liquido entri negli occhi, lavarli bene, non strofinarli, e richiede immediatamente assistenza medica. Il liquido delle batterie che entra negli occhi o negli indumenti può causare irritazione alla pelle o danni agli occhi.

### ATTENZIONE

**RISCHIO DI ESPLOSIONE SE LA BATTERIA È SOSTITUITA CON UNA DI TIPO NON CORRETTO SMALTIRE LE BATTERIE USATE SECONDO LE ISTRUZIONI**

## Indicazioni sul prodotto

I seguenti simboli vengono usati **sul prodotto** a indicazione di limitazioni, precauzioni e istruzioni di sicurezza. Ogni spiegazione verrà presa in considerazione riflettendo sul fatto che il prodotto ha determinate indicazioni. Si prega di annotare queste informazioni per ragioni di sicurezza.



**Strumentazione di classe II:** Questo dispositivo è stato progettato in modo tale da non richiedere un collegamento di sicurezza con messa a terra.



**Strumentazione di classe II con messa a terra funzionale:** Questo dispositivo è stato progettato in modo tale da non richiedere un collegamento di sicurezza con messa a terra; la messa a terra viene usata unicamente a scopo funzionale.



**Collegamento di messa a terra a fini di protezione:** Il terminale serve unicamente per collegare il conduttore di massa associato al cablaggio fornito in dotazione.



**Terminale sotto tensione pericoloso:** I terminali contrassegnati sono pericolosi, in quanto sotto tensione, in condizioni di normale funzionamento.



**Attenzione, cfr. istruzioni di funzionamento:** L'area indicata contiene batterie a moneta o a cella, sostituibili.

*Gli eventuali problemi causati da regolazioni erranee da parte del cliente del software - compreso il sistema operativo - non sono coperte dalla garanzia.*

*A seconda del modello acquistato l'aspetto del prodotto potrebbe variare rispetto alle immagini usate nel presente manuale.*



## Vista generale

### Lato anteriore

1. Pannello LCD
2. Sensore del Telecomando

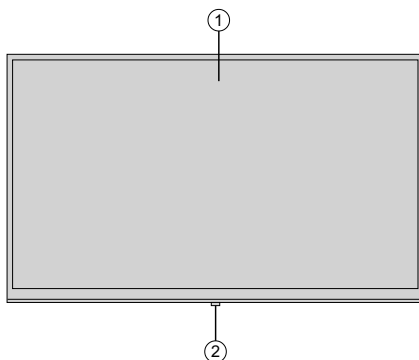

### Lato posteriore (1)

1. VGA
2. RS232
3. HDMI 2
4. HDMI 1
5. Cuffie
6. USB (2.0)
7. USB (3.0)
8. Ingresso IR
9. Uscita HDMI
10. Scomparto USB interno
11. Slot di connessione per PC (OPS) Modulo

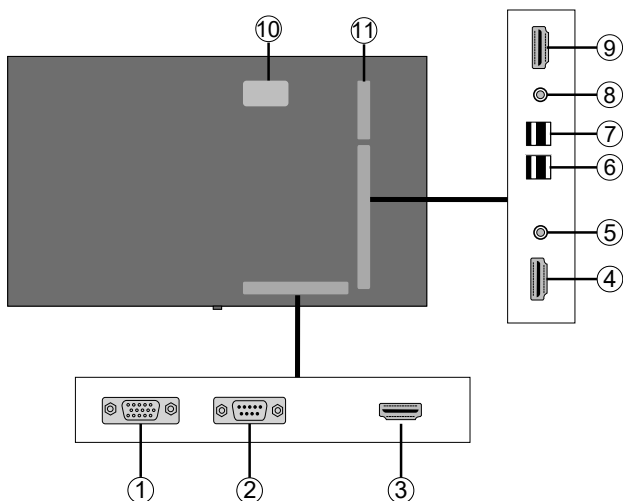

## Lato posteriore (2)

1. Uscita audio
2. Ingresso Audio
3. Ethernet
4. RJ12 (solo per uso di servizio)
5. Ingresso video
6. YPbPr
7. Uscita coassiale SPDIF

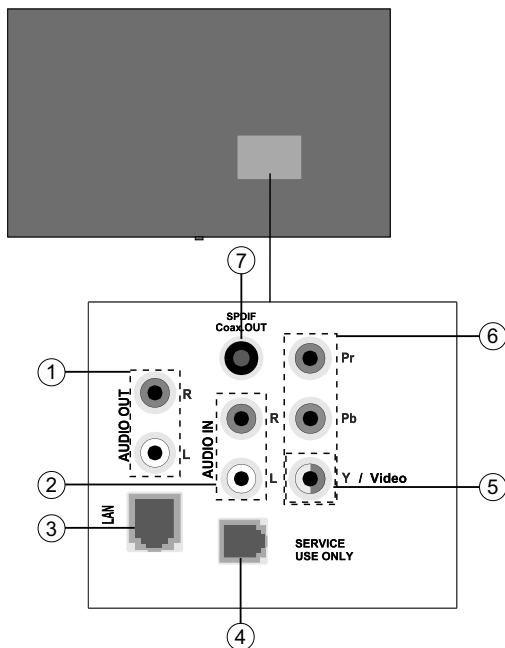

## Pulsanti di controllo sul display

**Per accendere il Display:** Premere la parte centrale del joystick, il Display si accenderà.

**Per spegnere il Display:** Premere la parte centrale del joystick verso il basso e tenerla premuta per alcuni secondi; il Display passa in modalità standby.

**Per modificare la sorgente:** Premere la parte centrale del joystick, comparirà a video l'elenco delle sorgenti. Scorrere fra le fonti disponibili premendo il joystick verso l'alto o verso il basso.

**Per modificare il volume:** Aumentare il volume premendo il joystick verso destra. Diminuire il volume premendo il joystick verso sinistra.

**Nota:** L'OSD del menu principale non può essere visualizzato mediante il joystick.

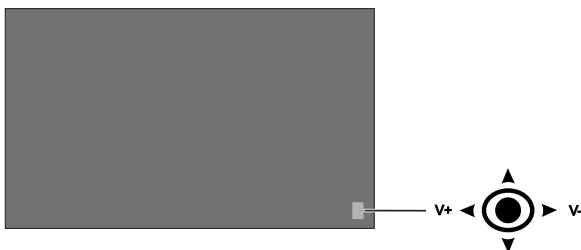

## Accensione/Spegnimento del Display

Premere il pulsante **Standby** sul telecomando o sul lato sinistro del Display per accenderlo dalla modalità standby o per portarlo in modalità standby.

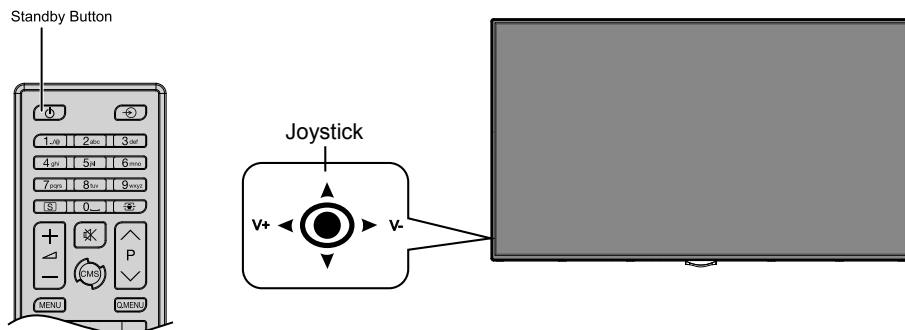

Stato del LED	Stato del monitor
LED di alimentazione non acceso	Accensione
LED di alimentazione acceso	Spegnimento (modalità Standby)
LED di alimentazione lampeggiante (lento)	Programmatore attivo
LED di alimentazione lampeggiante (veloce)	Alimentazione su/giù e aggiornamento software

## Telecomando

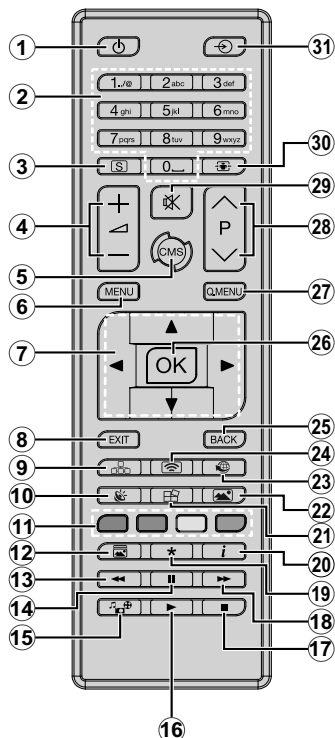

## Installazione delle batterie nel telecomando

Togliere la vite che tiene fissato il coperchio dello scomparto batteria sul lato posteriore del telecomando, come prima cosa. Sollevare delicatamente il coperchio. Inserire due batterie **AAA**. Accertarsi che i simboli (+) e (-) corrispondano (rispettare la polarità). Riposizionare il coperchio. Quindi, riavvitare il coperchio.

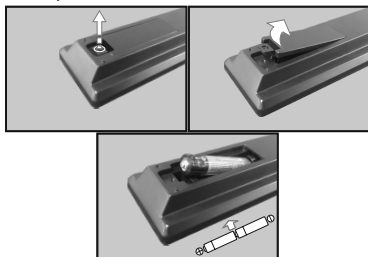

- Standby:** Accende / Spegne il display
- Tasti numerici:** Inserisce un numero o una lettera nella casella di testo a video.
- Segnaletica:** Visualizza il menu **Impostazioni segnaletica**
- Volume +/-:** Aumenta o riduce il volume
- CMS:** Apre l'**Url di avvio** definito (nel menu **Impostazioni segnaletica > Opzioni Link**). Premere e tenere premuto 3 secondi aprire le **Impostazioni url** predefinite (nel menu **Impostazioni segnaletica > Opzioni Link**).
- Menu:** Visualizza il menu principale
- Pulsanti di navigazione:** Aiuta a spostarsi fra i vari menu, contenuti, ecc.
- Esci:** Chiude ed esce dai menu visualizzati o torna alla schermata precedente
- Rete:** Visualizza il menu **Rete/Impostazioni Internet**
- Audio:** Visualizza il menu **Impostazioni audio**
- Tasti colorati:** Attenersi alle istruzioni a video per le funzioni dei pulsanti colorati
- Modalità Immagine:** Passa in modalità ciclica fra le diverse modalità immagine
- Riavvolgimento rapido:** Sposta i frame all'indietro nei media, come ad esempio i film
- Pausa:** Mette in pausa il file in fase di riproduzione
- Browser multimediale:** Apre la schermata del browser multimediale
- Play:** Inizia a riprodurre i media selezionati
- Arresto:** Interrompe il media in fase di riproduzione
- Avanzamento rapido:** Sposta i frame in avanti nei media, come ad esempio i film
- Nessuna funzione
- Info:** Visualizza informazioni sul contenuto a video
- Video Wall:** Visualizza il menu **Impostazioni Video Wall**
- Immagine:** Visualizza il menu **Impostazioni immagine**
- Internet:** Apre la **Pagina iniziale all'apertura del browser predefinita** (nel menu **Impostazioni segnaletica > Opzioni Link**).
- Display Wireless:** Apre la schermata di connessione del display wireless
- Indietro / Torna:** Torna alla schermata precedente
- OK:** Conferma le selezioni dell'utente
- Menu Rapido:** Visualizza un elenco dei menu per accesso rapido
- Nessuna funzione
- Muto:** Disattiva completamente il volume del Display
- Schermo:** Modifica il rapporto dello schermo
- Fonte:** Mostra tutte le sorgenti di contenuti disponibili

## Prima installazione

Quando viene accesa per la prima volta, viene visualizzata la schermata di "selezione lingua". Selezionare la lingua desiderata e premere **OK**.

Sulla schermata successiva, impostare la preferenza paese e premere **OK** per continuare.

A questo punto verrà richiesto di impostare e confermare un PIN. Per alcune opzioni **Paese**, non è possibile impostare il PIN su **0000**; in questo sarà necessario inserire un'altra combinazione numerica a 4 cifre. Qualora successivamente venga richiesto di inserire un PIN per qualsiasi menu sarà necessario inserire questo PIN.

Verrà quindi visualizzato il menu delle **Impostazioni segnaletica**. Servendosi di questo menu sarà possibile impostare le opzioni Imposta ID, Orientamento OSD, Aggiornamento software automatico. Le opzioni **Nome modello**, **Numero seriale** e **Versione software** hanno unicamente una finalità informativa. Verranno rese non cliccabili e non selezionabili. Rimandiamo alla sezione **Contenuti del menu impostazioni segnaletica** per ulteriori informazioni sulle opzioni di questo menu. Mentre questo menu viene visualizzato a video sarà possibile copiare i file del database da un dispositivo USB connesso al Display premendo il pulsante **Giallo**. Sarà inoltre possibile salvare i dati relativi alle informazioni del modello del Display su un dispositivo USB connesso premendo il pulsante **Blu**. Dopo aver completato le impostazioni, premere il pulsante **OK** per continuare.

*(\*) Questa opzione può non esserci presente, dipende dal modello*

Sulla schermata successiva verrà visualizzato il menu **Impostazioni di Rete/Internet**. Rimandiamo alla sezione **Connettività** per configurare una connessione cablata o wireless. Dopo aver completato le impostazioni, premere il pulsante **OK** per continuare. Per saltare al passo successivo senza fare nulla, premere il pulsante **Avanzamento rapido**.

È così stata completata la **Prima installazione**.

*Per ripetere questo processo e resettare le impostazioni del Display per riportarle ai valori predefiniti di fabbrica, accedere al menu **Impostazioni segnaletica**, evidenziare **Prima installazione**, quindi premere **OK**. Verrà chiesto di inserire il PIN definito nella **Prima installazione**. Se viene inserito il PIN corretto verrà visualizzato un messaggio di conferma che chiede se si desidera eliminare tutte le impostazioni e resettare il Display. **Selezionare Sì** e premere **OK** per confermare.*

**Nota:** Non spegnere il Display mentre è in corso l'inizializzazione della prima installazione. Si prega di notare che alcune opzioni potrebbero non essere disponibili a seconda della selezione del paese.

## Riproduzione multimediale trame ingresso USB

**Nota:** Se il dispositivo USB interno (\*) è inserito è anche il dispositivo esterno è inserito, il lettore multimediale si servirà unicamente del dispositivo esterno.

Sarà possibile collegare al proprio Display dischi rigidi da 2.5" e 3.5" pollici (dischi rigidi con alimentazione esterna) o stick di memoria USB usando gli ingressi USB del Display.

**IMPORTANTE!** Eseguire il backup dei file sul dispositivo di archiviazione prima di eseguire il collegamento al Display. Si noti che il produttore non è in alcun modo responsabile di eventuali danni o perdite di dati. Alcuni tipi di dispositivi USB (ad esempio lettori MP3) o dischi rigidi/stick di memoria USB potrebbero non essere compatibili con il Display. Il Display supporta la formattazione di dischi NTFS e FAT32.

Attendere alcuni istanti prima di ogni collegamento e scollegamento, dato che il lettore potrebbe essere ancora in fase lettura file. Questa operazione potrebbe causare danni fisici al lettore USB e al dispositivo USB. Non estrarre il drive in fase di riproduzione di un file.



Sarà possibile usare gli hub USB con gli ingressi USB del Display. Gli hub USB alimentati da corrente esterna sono consigliati in questo caso.

Consigliamo di usare direttamente gli ingressi USB del Display se si prevede di collegare un disco rigido USB.

**Nota:** In fase di visualizzazione di file immagine, il menu **Media Browser** può visualizzare solo 1000 file immagine salvati sul dispositivo USB connesso.

## Menu Browser multimediale

Sarà possibile riprodurre file fotografici, musicali e filmati archiviati in un disco USB collegandolo al Display. Collegare un disco USB a uno degli ingressi USB posti sul lato del Display. Premendo il pulsante **Menu** mentre ci si trova in **Modalità Media Browser** sarà possibile accedere alle opzioni menu **Immagine**, **Suono** e **Impostazioni**. Premendo nuovamente il pulsante **Menu** si uscirà da questa schermata. Sarà possibile impostare le preferenze del **Media Browser** usando il menu **Impostazioni**.

Funzionamento modalità Loop/Shuffle	
Avviare la riproduzione col pulsante <b>Riproduci</b> , quindi attivare 	Tutti i file nell'elenco verranno riprodotti a ciclo continuo nell'ordine originale
<i>(*) Questa opzione può non esserci presente, dipende dal modello</i> 	Lo stesso file verrà riprodotto a ciclo continuo (ripeti)
Avviare la riproduzione col pulsante <b>Riproduci</b> , quindi attivare 	Tutti i file nell'elenco verranno riprodotti una volta in ordine casuale

Avviare la riproduzione col pulsante **Play**, quindi attivare 

Tutti i file nell'elenco verranno riprodotti a ciclo continuo nello stesso ordine casuale.

## Funzione di riproduzione automatica USB

La funzionalità di riproduzione automatica USB avvia la riproduzione del contenuto multimediale nel dispositivo rimovibile, in modo completamente automatico. Si serve del **Browser multimediale**. I tipi di contenuti multimediali hanno diverse priorità, in ordine di riproduzione. La priorità è: Foto, Video e Audio. Ciò significa che se c'è un contenuto Foto nella cartella root del dispositivo rimovibile, il MediaBrowser riprodurrà le foto in sequenza (ordine nome file) anziché dei file video o audio. In caso contrario, verrà controllata la presenza di contenuti video e - in ultima battuta - audio.

Questa funzione si attiva solo se si verificherà una delle seguenti circostanze:

- Viene collegato il dispositivo USB.
- Viene attivata l'opzione di **Riproduzione automatica**. Si trova nel menu **Media Browser>Impostazioni**.

## Caratteristica Failover

Se l'opzione **Nessun segnale** nel menu **Impostazioni segnaletica** viene impostata su **Failover**, il Display controlla il dispositivo USB connesso per verificare la presenza di file disponibili da riprodurre. Qualora non vi siano file riproducibili o non ci sia un dispositivo USB connesso al Display, verrà visualizzata l'immagine **Nessun segnale** e il display si spegnerà dopo un periodo di 5 minuti. Qualora non ci sia nessuna immagine **Nessun segnale** disponibile, verrà visualizzato l'OSD **Nessun segnale** sullo schermo e il Display si spegnerà dopo un periodo di 5 minuti.

**Nota:** L'impostazione dell'opzione di **Riproduzione automatica** nel menu **Media Browser>Impostazioni** non è importante; nella modalità **Failover** funziona comunque.

## CEC e CEC RC Passthrough

Questa funzione consente di controllare i dispositivi dotati di CEC, collegati tramite porte HDMI, servendosi del telecomando del Display.

L'opzione **CEC** nel menu **Sistema>Impostazioni>Altro** dovrebbe come prima cosa essere impostata su **Attivata**. Premere il pulsante **Sorgente** e selezionare l'ingresso HDMI del dispositivo CEC collegato dal menu **Elenco sorgenti**. Quando viene collegato un nuovo dispositivo sorgente CEC, verrà elencato nel menu sorgenti col nome anziché col nome delle porte HDMI collegate (come ad esempio lettore DVD, Recorder 1 ecc.).

Il telecomando del Display sarà in grado di eseguire automaticamente le funzioni principali dopo aver selezionato la sorgente HDMI collegata.

Per interrompere il funzionamento e controllare il Display tramite telecomando, premere il pulsante **Quick Menu** sul telecomando - ove disponibile - evidenziare **CEC RC Passthrough** e impostare su **Off** premendo il pulsante Sinistra o Destra. Qualora il pulsante **Menu rapido** non sia disponibile, premere e tenere premuto il pulsante "0-Zero" sul telecomando per 3 secondi. Sarà inoltre possibile attivare o disattivare questa funzione (**CEC**) sotto al menu **Sistema>Impostazioni>Altro**.

Il Display supporta anche la funzionalità ARC (Audio Return Channel). Questa funzione è un collegamento audio pensato per sostituire altri cavi fra il Display e l'impianto audio (ricevitore A/V o impianto audio).

Quando la funzione ARC è attiva, il Display non disattiva automaticamente l'audio delle altre uscite audio. Sarà quindi necessario abbassare manualmente il volume del Display a zero, qualora si desideri sentire l'audio unicamente dal dispositivo audio collegato (proprio come con altre uscite audio digitali ottiche o coassiali). Per modificare il livello del volume del dispositivo collegato, selezionare un dispositivo dall'elenco. In questo caso i pulsanti di controllo del volume vengono indirizzati al dispositivo audio collegato.

**Nota:** ARC è supportato solo tramite l'ingresso HDMI1.

## Controllo impianto audio

Consente di utilizzare un Amplificatore / Ricevitore audio con il Display. Sarà possibile controllare il volume servendosi del telecomando del Display. Per attivare questa funzione impostare l'opzione **Altoparlanti** nel menu **Sistema>Impostazioni>Altro** su **Amplificatore**. Gli altoparlanti del Display verranno disattivati e l'audio della sorgente guardata verrà fornito dall'impianto audio collegato.

**Nota:** Il dispositivo audio dovrebbe supportare la funzione **System Audio Control** e l'opzione **CEC** dovrebbe essere impostata su **Attiva**.

## Uso dell'URL di avvio

- Creare un file chiamato "starturl.txt" nella cartella principale di qualsiasi dispositivo di archiviazione USB. Verificare che l'estensione sia "txt".
- Aprire questo file con un software di modifica del testo, come ad esempio Notepad.
- Scrivere l'URL desiderato (ad esempio www.starturl.com) nel file, quindi salvare le modifiche.
- Collegare il dispositivo di archiviazione USB al Display. Evidenziare l'opzione **Operazioni USB** nel menu **Impostazioni segnaletica > USB** quindi premere **OK**.
- Spegnerne il Display e poi riaccenderlo.

**Nota:** Sarà possibile controllare se l'URL di avvio ha il link desiderato dal menu **Impostazioni segnaletica>Opzioni link**.

## Contenuti del menu Display

Sistema - Contenuti menu immagine	
<b>Modalità</b>	Sarà possibile modificare la modalità immagine per soddisfare le proprie preferenze o i propri requisiti. Immagine può essere impostata su una di queste opzioni: <b>Testo, Giochi, Sport, Segnaletica e Naturale</b> .
<b>Contrasto</b>	Imposta i valori di luminosità e buio dell'immagine.
<b>Luminosità</b>	Controlla la luminosità dello schermo.
<b>Nitidezza</b>	Imposta il valore di nitidezza per gli oggetti visualizzati sullo schermo.
<b>Colore</b>	imposta il valore del colore, regolazione dei colori.
<b>Risparmio energetico</b>	<p>Questo Display è stato progettato per essere rispettoso dell'ambiente. Qualora questa opzione venga impostata su <b>Minimo, Medio, Massimo o Auto</b>, il Display ridurrà il consumo energetico regolando di conseguenza il livello di retro-illuminazione. Qualora si desideri impostare la Retroilluminazione su un valore fisso, impostare come <b>Personalizzato</b> e regolare la <b>Retroilluminazione</b> (che si trova nell'impostazione Risparmio energetico) manualmente usando i tasti Sinistra o Destra sul telecomando. Impostare su <b>Off</b> per disattivare questa impostazione.</p> <p>Se viene premuto il pulsante Destro mentre è selezionata l'opzione <b>Auto</b> oppure il pulsante Sinistro mentre è selezionata l'opzione <b>Personalizzata</b>, il messaggio "<b>Lo schermo si spegnerà fra 15 secondi.</b>" viene visualizzato a video. Selezionare <b>Procedi</b>, quindi premere <b>OK</b> per spegnere subito lo schermo. Qualora non venga premuto nessun pulsante, lo schermo di spegnerà dopo 15 secondi. Premere qualsiasi pulsante sul telecomando o sulla TV per riaccendere lo schermo.</p> <p>Quando il Display non viene usato, si prega di spegnerla o scollegarla dalla presa di corrente. In tal modo, anche il consumo di energia verrà ridotto.</p> <p><i>Nota: Le opzioni disponibili potrebbero differire a seconda della Modalità selezionata.</i></p>
<b>Retroilluminazione</b>	Questa impostazione controlla il livello di retroilluminazione. La funzione di retroilluminazione non sarà attiva se il <b>Risparmio energetico</b> viene impostato su un'opzione che non sia <b>Personalizzato</b> .
<b>Impostazioni Avanzate</b>	
<b>Contrasto dinamico</b>	Sarà possibile modificare il rapporto di Contrasto Dinamico per raggiungere il valore desiderato.
<b>Riduzione rumore</b>	In caso di segnale debole e immagine disturbata, usare l'impostazione <b>Noise Reduction</b> (Riduzione del rumore) per ridurre l'inconveniente.
<b>Temp. colore</b>	Imposta il valore desiderato per la temperatura del colore. Sono disponibili le opzioni <b>Freddo (1300K), Normale (9300K) e Caldo (8500K)</b> .
<b>Zoom immagine</b>	Imposta il formato desiderato dell'immagine.
<b>Percezione filmato</b>	<p>Usare "Sinistra" o "Destra" per impostare "Percezione filmato" su "Bassa, Media, Alta o Off" (Low, Med, High o Off). Mentre <b>Movie Sense</b> è attiva, ottimizza le impostazioni video del Display per fare in modo che le immagini in movimento acquisiscano una migliore qualità e una migliore leggibilità. Quando l'opzione <b>Percezione Filmato</b> è impostata su <b>Bassa, Media o Alta</b>, l'opzione demo <b>Percezione filmato</b> sarà disponibile. Se si seleziona una di queste opzioni e si preme OK, si avvia la modalità demo. Mentre la modalità demo è attiva, lo schermo verrà diviso in due sezioni, una che visualizza l'attività movie sense, e l'altra che visualizza le impostazioni normali per la schermata Display.</p> <p><i>Nota: Questa funzione potrebbe non essere disponibile, a seconda del modello dell'unità.</i></p>
<b>Modalità Film</b>	I film vengono registrati con un numero diverso di frame al secondo. Attivare questa funzione quando si guardano i film per vedere chiaramente le scene di movimento veloci.
<b>Guadagno RGB</b>	Regolare la potenza dei colori rosso, verde e blu. Sarà possibile usare questa funzione per la regolazione di precisione del bilanciamento dei bianchi nell'immagine.
<b>Gamma completa HDMI</b>	Quando si guarda da una sorgente HDMI, questa funzione sarà visibile. Sarà possibile usare questa funzione per migliorare l'oscurità dell'immagine.
<b>Posizione PC</b>	Compare solo quando la sorgente di ingresso è impostata su VGA/PC.

<b>Posizione automatica</b>	Ottimizza in automatico il display. Premere OK per ottimizzare.
<b>Posizione H</b>	Questo comando sposta l'immagine orizzontalmente sul lato destro o sinistro dello schermo.
<b>Posizione V</b>	Questa voce sposta l'immagine verticalmente verso la parte superiore o inferiore dello schermo.
<b>Dot clock</b>	Le regolazioni Dot Clock correggono l'interfaccia che compare come una banda verticale in presentazioni a punti continui, come fogli di lavoro o paragrafi o testi in caratteri più piccoli.
<b>Fase</b>	A seconda della sorgente di ingresso (computer, ecc.) si potrà vedere un'immagine confusa o poco stabile a video. Usare una fase per ottenere un'immagine più chiara con un procedimento per tentativi.
<b>Reset</b>	Resetta le impostazioni immagine riportandole alle impostazioni predefinite di fabbrica (eccetto <b>Gioco</b> ).

*Mentre si trova in modalità VGA (PC), alcuni elementi del menu **Immagine** non sarà disponibile. Invece, le impostazioni modalità VGA verranno aggiunte alle **Impostazioni Immagine** mentre si trova in Modalità PC.*

<b>Sistema - Contenuti Menu Audio</b>	
<b>Volume</b>	Regola il livello del volume.
<b>Equalizzatore</b>	Seleziona la modalità equalizzatore. Le impostazioni personalizzate possono essere fatte solo quando ci si trova in modalità <b>Utente</b> .
<b>Bilanciamento</b>	Regola la provenienza del suono dall'altoparlante sinistro o destro.
<b>Cuffie</b>	Imposta il volume della cuffia. Accertarsi inoltre, prima di usare le cuffie, che il volume della cuffia sia impostato a livello basso, per evitare danni all'udito. Disponibile solo se l'opzione <b>Cuffie/Lineout</b> è impostata su <b>Cuffie</b> .
<b>Collegamento audio</b>	Premere <b>OK</b> per aprire la schermata del menu Collegamento Audio. Usando questo schermo sarà possibile scoprire e collegare i dispositivi audio al Display in modalità wireless.
<b>AVL (Limitazione Automatica del Volume)</b>	La funzione definisce il suono per ottenere un livello di output fisso fra le varie sorgenti.
<b>Cuffia/Lineout</b>	Quando si collega un amplificatore esterno al Display utilizzando il jack delle cuffie, è possibile selezionare quest'opzione come <b>Lineout</b> . Se le cuffie sono collegate al Display, impostare quest'opzione come <b>Cuffia</b> (Headphone). Prima di usare le cuffie, verificare che questa voce del menu sia impostata sulla voce <b>Cuffie</b> . Se è impostato su <b>Lineout</b> , l'uscita dalla cuffia verrà impostata al massimo, e ciò potrebbe danneggiare l'udito.
<b>Uscita digitale</b>	Imposta il tipo di audio in uscita. Le opzioni <b>PCM</b> e <b>Compressed</b> sono disponibili.
<b>Suono surround</b>	La modalità surround audio può essere impostata su <b>On</b> od <b>Off</b> .
<b>Guadagno Bassi</b>	Controlla il livello di guadagno dei bassi. Utilizzare Sinistro o Destro per impostare. <i>Nota: Questa funzione potrebbe non essere disponibile, a seconda del modello dell'unità.</i>

<b>Sistema - Contenuti Menu Impostazioni</b>	
<b>Lingua</b>	Imposta la preferenza a livello di lingua del menu OSD.
<b>Data/Ora</b>	Imposta la data e l'ora.



<b>Fonti</b>	Attiva o disattiva le opzioni sorgente selezionate. Ci saranno le seguenti opzioni disponibili per le sorgenti HDMI: <b>Regular</b> , <b>Enhanced</b> e <b>Disabled (Regolare, Migliorata e Disattivata)</b> , qualora il Display supporti Ultra HD. Le opzioni <b>Regolare</b> e <b>Migliorata</b> influiscono sulle impostazioni colore della sorgente HDMI selezionata. Per poter guardare immagini 4K da una sorgente HDMI, la relativa impostazione va impostata su <b>Migliorata</b> se il dispositivo connesso è compatibile con HDMI 2.0. Impostare su <b>Regolare</b> se il dispositivo connesso è compatibile con HDMI 1.4. Impostare di conseguenza o disattivare la sorgente HDMI collegata impostandola su <b>Disattivata</b> .
<b>Impostazioni di Rete/Internet</b>	Visualizza le impostazioni di rete/internet.
<b>Per Saperne di Più</b>	Visualizza altre opzioni di impostazione del Display.
<b>Timeout menu</b>	Modifica la durata di timeout per le schermate del menu.
<b>Led standby</b>	Attiva o disattiva la funzionalità del LED di standby. Se disattivata, il LED non funziona.
<b>Aggiornamento software</b>	Garantisce che nel Display sia installato il firmware più aggiornato. Premere <b>OK</b> per vedere le opzioni del menu.
<b>Versione applicazione</b>	Visualizza la versione dell'applicazione corrente.
<b>SPEGNIMENTO automatico del display</b>	Imposta l'ora desiderata di modo che il Display automaticamente in modalità standby quando non viene usato.
<b>Condivisione Audio Video</b>	La funzione <b>Condivisione Audio Video</b> consente di condividere file salvati sullo smartphone o sul PC tablet. Qualora si disponga di uno smartphone o di un tablet PC compatibile e il software adeguato sia installato sarà possibile condividere / riprodurre foto sul Display. Consultare le istruzioni del software di condivisione per ulteriori informazioni.
<b>Impostazioni Video Wall</b>	Premere <b>OK</b> per aprire la schermata menu <b>Impostazioni Video Wall</b> . Le opzioni <b>Conteggio riga</b> , <b>Conteggio colonna</b> , <b>Cella</b> e <b>Offset</b> sono disponibili.
<b>CEC</b>	Con questa impostazione sarà possibile attivare e disattivare completamente la funzionalità CEC. Premere il pulsante Sinistro o Destro per attivare o disattivare la funzione.
<b>Accensione automatica CEC</b>	Questa funzione consente ai dispositivi compatibili HDMI-CEC di accendere il Display e di passare automaticamente alla sorgente ingresso. Premere il pulsante <b>Sinistro</b> o <b>Destro</b> per attivare o disattivare la funzione.
<b>Altoparlanti</b>	Per sentire l'audio del Display dal dispositivo audio collegato compatibile, impostare su <b>Amplificatore</b> . Sarà possibile usare il telecomando del Display per controllare il volume del dispositivo audio.
<b>Impostazione Stream DP (*)</b>	Imposta il tipo di stream della DisplayPort. Sono disponibili le opzioni <b>MST</b> e <b>SST</b> . (*) Questa voce del menu compare solo quando la sorgente di ingresso è impostata su DP.

<b>Contenuti del Menu Impostazioni Segnaletica</b>	
<b>Informazioni dispositivo</b>	
<b>Imposta ID</b>	Imposta l'ID del dispositivo. Sarà possibile impostare un valore fra 0-99 usando i pulsanti numerici sul telecomando per identificare il proprio Display.
<b>Aggiornamento software</b>	Visualizza la versione dell'applicazione corrente. Premere <b>OK</b> per vedere il menu delle <b>Opzioni aggiornamento</b> . Sarà possibile usare queste opzioni per avviare una ricerca manuale di aggiornamenti software e impostare le proprie preferenze di scansione automatica.
<b>Numero seriale</b>	Visualizza il numero seriale dell'unità. (Non può essere modificato dall'utente)
<b>Nome modello</b>	Visualizza il nome del modello dell'unità. (Non può essere modificato dall'utente)

<b>Salva le informazioni sul modello</b>	Copia i dati delle informazioni del modello dell'unità su un dispositivo USB connesso.
<b>Impostazioni della temperatura</b>	Premere <b>OK</b> per aprire la schermata del menu <b>Impostazioni Temperatura</b> . Verrà visualizzata la temperatura attuale di sistema. Sarà inoltre possibile modificare la temperatura massima di spegnimento del sistema usando la relativa opzione. <i>Nota: Questa funzione potrebbe non essere disponibile, a seconda del modello dell'unità.</i>
<b>Durata di Vita del Display</b>	Visualizza la durata di vita dell'unità.
<b>Controlli</b>	
<b>Orientamento OSD</b>	Imposta la rotazione OSD (On Screen Display) del proprio Display. Sono disponibili le modalità <b>Panorama</b> e <b>Ritratto</b> .
<b>Spostamento Pixel</b>	Attiva o disattiva lo spostamento pixel. Sarà possibile usare questa opzione per evitare la ritenzione dell'immagine (effetti post-immagine) che possono verificarsi quando vengono visualizzati schemi fissi o immagini fisse per lunghi periodi di tempo. Se attivata, l'immagine e l'OSD (On-Screen Display) verranno spostati a intervalli specifici di tempo.
<b>Nessun segnale</b>	Imposta la preferenza comportamentale del Display quando non viene rilevato nessun segnale dalla sorgente di ingresso attualmente impostata. Sono disponibili le opzioni <b>Failover</b> e <b>Ricerca ingresso</b> . Qualora <b>Failover</b> sia selezionato, il Display controlla il dispositivo USB connesso e verifica la presenza di file disponibili per la riproduzione. Qualora non vi siano file riproducibili o non ci sia un dispositivo USB connesso al Display, verrà visualizzata l'immagine Nessun segnale. Qualora non ci sia un'immagine Nessun segnale disponibile, sullo schermo compare la dicitura OSD nessun segnale. L'impostazione dell'opzione di <b>Riproduzione automatica</b> nel menu <b>Media Browser&gt;Impostazioni</b> non è importante; nella modalità Failover funziona comunque. Se <b>Ricerca ingresso</b> è selezionata, il Display cerca tutte le sorgenti di ingresso disponibili in modo consecutivo per trovare un segnale. Qualora non venga rilevato nessun segnale dalle sorgenti disponibili, viene visualizzato No Signal OSD e il Display si spegne dopo un periodo di 30 secondi.
<b>Ritardo nessun segnale</b>	Imposta le preferenze del valore di accensione ritardata su "Nessun Segnale" quando il display è in stato di nessun segnale. Dopo che sarà scaduto il tempo di ritardo impostato, verrà indicata la preferenza "Nessun Segnale".
<b>Spegnimento nessun segnale</b>	Se attivato, il Display si spegne dopo un periodo di 5 minuti, qualora non venga ricevuto nessun segnale dalla sorgente selezionata. Questa funzione si attiva solo se verificherà una delle seguenti circostanze: - L'opzione <b>No Signal</b> è impostata su <b>Failover</b> . - il dispositivo USB non è connesso al Display / dispositivo USB ma non ci sono file riproducibili installati nel dispositivo USB.
<b>Blocco pannello</b>	Impostare su <b>Off</b> per impedire l'uso dei pulsanti sul Display.
<b>Inibisci RCU</b>	Impostare su <b>On</b> per inibire l'uso del telecomando. Il telecomando funziona in modalità Stand-By in modo indipendente dall'impostazione di questa opzione. Per disattivare questa opzione e poter usare nuovamente il telecomando, premere consecutivamente i pulsanti <b>MENU/M-1-9-7-3</b> sul telecomando. Viene visualizzato il menu <b>Signage Settings</b> (Impostazioni segnaletica). Accedere al menu <b>Controls (Controlli)</b> e impostare questa opzione su <b>Off</b> .

<b>UART 0</b>	<p>Selezionare il protocollo ASCII/HEX per UART 0. Il valore predefinito è ASCII. Non serve riavviare il Display dopo la selezione per fare in modo che funzioni correttamente con i protocolli. Se la selezione viene modificata, l'ultimo protocollo selezionato verrà conservato e avviato all'avvio del Display.</p> <p>Si prega di notare che la selezione ASCII/HEX non funziona mentre sono attivati i log di debug. Se per errore viene modificato in HEX mentre i log di debug sono attivati, riportare la selezione su ASCII e riavviare il Display per correggere i log di debug e il comportamento del protocollo ASCII.</p> <p>Si prega inoltre di notare che il protocollo HEX funzionerà col valore di baud rate 19200 per UART0</p>
<b>UART 1</b>	<p>Selezionare il protocollo ASCII/HEX per UART 1. Il valore predefinito è HEX. Non serve riavviare il Display dopo la selezione per fare in modo che funzioni correttamente con i protocolli. Se la selezione viene modificata, l'ultimo protocollo selezionato verrà conservato e avviato all'avvio del Display.</p> <p>Si prega di notare che la selezione ASCII/HEX funziona sempre come previsto. Non importa se i log di debug sono attivati o meno.</p> <p>Si prega anche di notare che il protocollo HEX funziona col valore di baud rate 9600 per UART1</p>
<b>Impostazioni di accensione</b>	
<b>Modalità di accensione</b>	Configura le preferenze della modalità di accensione. <b>Sono disponibili le opzioni Ultimo stato, sempre acceso e Standby.</b>
<b>Standby rapido</b>	Se questa funzione è attivata sarà possibile accendere nuovamente il Display con i comandi RS232 e LAN se viene spenta mediante la stessa. Premere il pulsante <b>Sinistro</b> o <b>Destro</b> per attivare o disattivare la funzione.
<b>Accensione ritardata</b>	Imposta un valore di ritardo all'accensione. Questo valore può essere impostato da 0 a 2000 ms con step di 100 ms. Il display si accende dopo che sarà scaduto il tempo di ritardo impostato.
<b>Avvio automatico</b>	Configura le preferenze di avvio automatico. Sono disponibili le opzioni <b>CMS(URL di avvio), Apri Browser (Pagina iniziale Apri browser) e Disattivato.</b>
<b>Modalità immagine di avvio</b>	Configura la preferenza della modalità immagine all'accensione. Se impostato su <b>Off</b> all'accensione verrà usata l'ultima modalità immagine.
<b>Riattivazione dalla modalità di standby HDMI1 attivata</b>	<p>Se questa opzione è impostata su <b>Enabled (Attivata)</b>, il display si accenderà con la sorgente di ingresso HDMI. Questa funzione è attiva sulla base del segnale HDMI 5V. Quando questo segnale è attivo, il Display si riattiva e quando il segnale non è attivo il Display si spegne. Sarà possibile disattivare questa opzione impostandola su <b>Disabled (Disattivata)</b>.</p> <p>Se è impostato qualche Programmatore o se è connessa un'unità OPS al display, questa opzione sarà inattiva e non potrà essere impostata su <b>Attivata</b>.</p> <p><i>Nota: Questa funzione potrebbe non essere disponibile, a seconda del modello dell'unità.</i></p>
<b>USB</b>	
<b>Clona su USB</b>	Copia i file dei database dall'unità a un dispositivo USB connesso.
<b>Clona da USB</b>	Copia i file del database da un dispositivo USB connesso all'unità.
<b>Operazioni USB interno</b>	Copia i file dall'USB interno all'unità. Disponibile solo quando è collegato il dispositivo USB interno.
<b>Copia la cache dell'app da USB</b>	Copia i dati della cache dell'app da un dispositivo USB connesso all'unità. <i>Nota: Questa funzione potrebbe non essere disponibile, a seconda del modello dell'unità.</i>
<b>Informazioni USB</b>	Premere <b>OK</b> per aprire la schermata del menu <b>Informazioni USB</b> . Verranno visualizzate le informazioni attuali su <b>Spazio totale</b> e <b>Spazio libero</b> del dispositivo USB connesso. Sarà inoltre possibile formattare il dispositivo USB connesso servendosi dell'opzione <b>Formatta Disco</b> di questo menu (solo formato FAT32).
<b>Operazioni USB</b>	Evidenziare e premere <b>OK</b> per eseguire le operazioni USB.

<b>Opzione USB</b>	Impostare su <b>Off</b> per disattivare le porte USB sul Display. Sarà inoltre possibile impostare questa funzione su <b>5V</b> per fornire una potenza di 5 volt su USB. In questo caso non sarà possibile sfogliare il contenuto USB tramite la funzione Media Browser del Display.
<b>Impostazioni Video Wall</b>	Premere <b>OK</b> per aprire la schermata menu <b>Impostazioni Video Wall</b> . Le opzioni <b>Conteggio riga</b> , <b>Conteggio colonna</b> , <b>Cella</b> e <b>Offset</b> sono disponibili.
<b>Impostazioni OPS</b>	<p>Premere <b>OK</b> per aprire la schermata del menu <b>Impostazioni OPS</b>. Sono disponibili tre opzioni di sotto-menu.</p> <p><b>Informazioni OPS:</b> <i>Visualizza le informazioni di sola lettura sull'unità OPS, ove supportata.</i></p> <p><b>Stato OPS:</b> <i>Visualizza se il modulo OPS è acceso o spento. Consente la modifica di stato tramite il segnale soft PSON (0.5s)</i></p> <p><b>Spegnimento:</b> <i>Spegne l'OPS tramite il segnale hard PSON (5s)</i></p> <p><b>Nota:</b> <i>Questo menu non sarà disponibile se OPS non è supportato o non è connesso all'unità.</i></p>
<b>Impostazioni del dispositivo di programmazione</b>	<p>Premere <b>OK</b> per aprire la schermata menu <b>Impostazioni programmatore</b>. Sarà possibile impostare fino a 4 diversi programmatori. Evidenziare la colonna <b>Stato</b> dell'opzione del programmatore desiderato e impostare su <b>Attivata</b> usando i pulsanti direzionali <b>Sinistra/Destra</b> dopo aver premuto il pulsante <b>OK</b>. Usando le opzioni del programmatore sarà possibile impostare l'unità in modo che si accenda automaticamente a intervalli di tempo definiti per mezzo dell'impostazione sorgente di ingresso definita. Se l'opzione <b>Sorgente</b> è impostata su <b>Ultimo stato</b>, la sorgente di ingresso non viene modificata all'avvio. Se l'opzione <b>Sorgente</b> è impostata su <b>USB</b>, i file multimediali del dispositivo USB connesso verranno riprodotti automaticamente conformemente a quanto spiegato nella sezione in intitolata '<b>Funzione di riproduzione automatica USB</b>'. Premere il tasto <b>Verde</b> per salvare le impostazioni al termine.</p>
<b>Opzioni collegamento</b>	Premere <b>OK</b> per aprire la schermata menu <b>Opzioni collegamento</b> . Verranno visualizzati i link attuali <b>URL di avvio</b> e <b>URL impostazioni</b> . Questi elementi sono unicamente a fine informativo e non sono selezionabili. Le preferenze di collegamento <b>Pagina iniziale all'apertura del browser</b> e <b>Server NTP</b> possono essere configurate servendosi delle relative opzioni.
<b>Impostazioni Volume</b>	Premere <b>OK</b> per vedere le opzioni del menu disponibili.
<b>Ripristino ai valori predefiniti</b>	Evidenziare questa opzione e premere il tasto <b>OK</b> sul telecomando per riportare il Display alle impostazioni predefinite.
<b>Prima installazione</b>	<p>Evidenziare <b>OK</b> per eseguire la <b>Prima installazione</b> e riportare tutte le impostazioni ai valori di fabbrica. Sarà necessario inserire il PIN corretto per eseguire questa operazione.</p> <p><b>Nota:</b> <i>Inserire il PIN definito durante il processo di <b>Prima installazione</b>.</i></p>

## Connettività

Per configurare le impostazioni cablate o wireless rimandiamo alla sezione **Rete/Impostazioni Internet** nel menu **Sistema>Impostazioni**.

### Connettività cablata

#### Collegamento a una rete cablata

- Sarà necessario disporre di un modem/router connessi a una connessione a banda larga attiva.
- Collegare il Display al modem/router tramite cavo Ethernet. C'è una porta LAN sulla parte posteriore (posteriore) del Display.

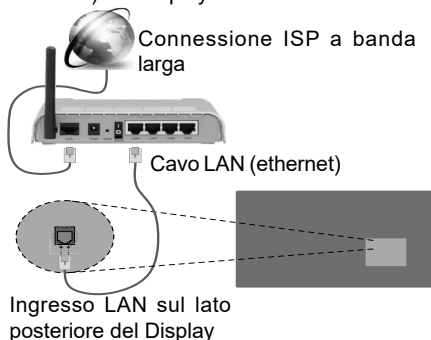

#### Configurazione delle impostazioni del dispositivo cablato

##### Tipo di rete

Il **Tipo di rete** può essere impostato su **Dispositivo cablato**, **Dispositivo wireless** o **Disattivato**, in conformità con la connessione attiva al Display. Selezionare **Dispositivo cablato** se si sta eseguendo la connessione tramite ethernet.

##### Test di velocità internet

Evidenziare **Internet Speed Test** e premere il pulsante **OK**. Il Display controllerà la presenza di connessione internet e visualizzerà il risultato al termine.

##### Impostazioni Avanzate

Evidenziare **Impostazioni Avanzate** e premere il pulsante **OK**. Sulla schermata successiva sarà possibile modificare le impostazioni IP e DNS sul Display. Evidenziare la voce desiderata e premere il pulsante Sinistro o Destro per modificare l'impostazione da **Automatica** a **Manuale**. Ora sarà possibile accedere ai valori **IP Manuale** e / o **DNS Manuale**. Selezionare la voce desiderata dal menu a discesa e inserire i nuovi valori servendosi dei pulsanti numerici del telecomando. Premere il tasto **OK** per salvare le impostazioni al termine.

## Collegamento wireless

#### Collegamento a una rete wireless

Il Display non può essere collegato alle reti con SSID nascosto (nome della rete wireless). Per rendere il modem SSID visibile, modificare le impostazioni SSID tramite il software del modem.



- Per aumentare la larghezza di banda, è previsto un router N-wireless (IEEE 802.11a/b/g/n) con bande 2.4 e 5 GHz simultanee. Ottimizzato per uno streaming video HD più fluido e più veloce, trasferimenti file e gioco HD.
- La frequenza e il canale variano a seconda dell'area.
- La velocità di trasmissione varia a seconda della distanza e del numero di ostruzioni tra i prodotti di trasmissione, la configurazione dei prodotti, le condizioni delle onde radio, il traffico di linea e i prodotti usati. Inoltre la trasmissione può essere interrotta o scollegata a seconda delle condizioni delle onde radio, dei telefoni DECT o di qualsiasi altro dispositivo WiFi 11b. I valori standard della velocità di trasmissione sono i valori massimi teorici per gli standard wireless. Non si tratta delle velocità effettive di trasmissione dei dati.
- La posizione in cui la trasmissione è migliore varia a seconda dell'ambiente di utilizzo.
- La funzione Wireless del Display supporta i modem 802.11 del tipo a,b,g & n. Consigliamo di usare il protocollo di comunicazione IEEE 802.11n per evitare possibili problemi in fase di visualizzazione dei video.
- Modificare il SSID del modem se sono presenti altri modem nelle circostanze con lo stesso SSID. In caso contrario, si potrebbero riscontrare problemi di connessione. Usare la connessione via cavo in caso di problemi con la connessione wireless.

#### Configurazione delle impostazioni del dispositivo wireless

Aprire il menu **Impostazioni di Rete / Internet** e impostare **Tipo di Rete** su **Dispositivo Wireless** per avviare il processo di connessione.

Il Display eseguirà automaticamente una ricerca delle reti wireless. Verrà visualizzato un elenco delle reti disponibili. Selezionare la rete desiderata dall'elenco.

**Nota:** Se il modem supporta la modalità N, si dovrebbero impostare le modalità N.

Se la rete selezionata è protetta da password, immettere la chiave corretta usando la tastiera virtuale. Sarà possibile usare questa tastiera mediante i tasti di navigazione e il tasto **OK** del telecomando.

Attendere fino a quando l'indirizzo IP viene visualizzato sulla schermata.

Ciò significa che il collegamento è stabilito. Per scollegarsi da una rete wireless, evidenziare **Tipo di rete** e premere i pulsanti Sinistra e Destra per impostare su **Disattivato**.

Qualora il router disponga del pulsante WPS (Configurazione Protetta Wi-Fi), sarà possibile collegare direttamente il proprio Display al modem/router senza bisogno di inserire una password o aggiungere come prima cosa la rete. Evidenziare l'opzione **Premere WPS sul proprio router wifi** e premere il pulsante **OK**. Quindi, premere il pulsante WPS sul proprio router/modem per eseguire il collegamento.

Evidenziare **Internet Speed Test** e premere il tasto **OK** per controllare la velocità di connessione a Internet. Evidenziare **Impostazioni avanzate** e premere il pulsante **OK** per aprire il menu impostazioni avanzate. Usare i tasti di navigazione e i tasti numerici per eseguire le impostazioni. Premere il tasto **OK** per salvare le impostazioni al termine.

## Altre informazioni

Lo stato del collegamento verrà visualizzato come **Connesso** o **Non connesso** e verrà visualizzato l'indirizzo IP attuale, se viene stabilita una connessione.

## Collegamento al telefono cellulare mediante WiFi

- Qualora il dispositivo mobile sia dotato della funzione WiFi, sarà possibile collegarlo al Display mediante router, per accedere ai contenuti all'interno del dispositivo. In tal caso, il dispositivo mobile deve disporre di un apposito software di condivisione.
- Connettersi al router seguendo le procedure indicate nella sezione **"Wireless Connectivity"**.
- Successivamente, collegare il dispositivo mobile al router e attivare il relativo software di condivisione. Quindi, selezionare i file da condividere con il Display.
- Se la connessione viene stabilita correttamente, sarà possibile accedere ai file condivisi del telefono mediante il **Browser multimediale** del Display.
- Accedere al menu **Browser multimediale** e verrà visualizzato l'OSD di selezione del dispositivo di

riproduzione. Selezionare il dispositivo mobile e premere **OK** per continuare.

- Ove disponibile, sarà possibile scaricare l'applicazione telecomando remoto dal server del provider dell'applicazione del dispositivo mobile.

**Nota:** Questa funzione potrebbe non essere supportata da tutti i dispositivi mobili.

## Display Wireless

Il Display Wireless è uno standard per la trasmissione in streaming di contenuti video e audio, realizzato dalla Wi-Fi Alliance. Questa funzione consente di usare il Display come dispositivo di visualizzazione wireless.

### Uso con dispositivi mobili

Ci sono vari standard che consentono la condivisione delle schermate, compresi contenuti grafici, video e audio, fra dispositivo mobile e Display.

Collegare come prima cosa il dongle USB al Display, qualora quest'ultimo non disponga della funzionalità WiFi.

Quindi, premere il pulsante **Source sul telecomando** e passare alla **Sorgente Display Wireless**.

Compare una schermata, a indicare che il Display TV è pronto per il collegamento.

Aprire l'applicazione di condivisione sul dispositivo mobile. Queste applicazioni hanno un nome diverso per ogni marca; rimandiamo al manuale d'istruzioni del dispositivo mobile per informazioni dettagliate in merito.

Eseguire la ricerca dei dispositivi. Dopo aver selezionato il Display e dopo aver eseguito il collegamento, lo schermo del dispositivo verrà visualizzato sul Display.

**Nota:** Questa funzione può essere usata solo se il dispositivo mobile supporta questa funzione. I procedimenti di scansione e connessione differiscono a seconda del programma usato. I dispositivi mobili basati su Android dovrebbero avere la versione software V4.2.2 e superiore.

## Collegamento di Altri Dispositivi Wireless

Il Display supporta anche un'altra tecnologia di connessione wireless a portata ridotta. Sarà necessario eseguire l'abbinamento prima di usare questo tipo di dispositivi wireless con il Display. Per abbinare il dispositivo al Display, eseguire i seguenti passaggi:

- Impostare il dispositivo in modalità di abbinamento
- Avviare la ricerca del dispositivo sul Display

**Nota:** Rimandiamo al manuale del dispositivo wireless per scoprire come impostare il dispositivo in modalità abbinamento.

Sarà possibile collegare i dispositivi audio o i telecomandi in modalità wireless con il Display.

Scollegare o spegnere qualsiasi dispositivo audio affinché la funzionalità di collegamento wireless funzioni correttamente. Per i dispositivi audio si dovrebbe usare l'opzione **Audio Link** (Collegamento audio) nel menu **Sistema>Audio**. Selezionare l'opzione menu e premere il pulsante OK per aprire il relativo menu. Usando questo menu sarà possibile scoprire e collegare i dispositivi che si servono della stessa tecnologia wireless e iniziare a usarli. Attenersi alle istruzioni a video. Avviare il servizio di localizzazione dispositivo. Verrà visualizzato un elenco dei dispositivi wireless disponibili. Selezionare il dispositivo che si desidera collegare dall'elenco e premere il pulsante **OK** per eseguire il collegamento. Qualora venga visualizzato il dispositivo "Dispositivo connesso", il collegamento è stato eseguito con successo. Qualora il collegamento si interrompa, riprovare.

**Nota: I dispositivi wireless possono funzionare con la stessa gamma di frequenza radio e potrebbero interferire fra di loro. Al fine di migliorare le prestazioni del dispositivo wireless collocarlo ad almeno 1 metro da altri dispositivi wireless. Connettività  
Risoluzione dei problemi**

### **Rete wireless non disponibile**

- Verificare che i firewall della rete consentano la connessione wireless del Display.
- Provare a cercare nuovamente le reti wireless, servendosi della schermata menu Impostazioni di Rete /Internet.

Se le rete wireless non funziona correttamente, provare a usare la rete cablata domestica. Per ulteriori informazioni sulla procedura, consultare la sezione **Connessione cablata**.

Se il Display non funziona usando la connessione cablata, controllare il modem (router). Se il router non presenta problemi, controllare la connessione Internet del modem.

### **Connessione lenta**

Consultare il manuale delle istruzioni del modo wireless per ottenere informazioni sull'area di servizio interna, la velocità di connessione, la qualità del segnale e altre impostazioni. Per il modem, è necessaria una connessione ad alta velocità.

### **Rottura durante la riproduzione o reazioni lente**

In tal caso, provare quanto segue:

Tenere ad almeno tre metri di distanza da forni a micro-onde, telefoni cellulari, dispositivi bluetooth o

qualsiasi altro dispositivo compatibile con il Wi-Fi. Provare a modificare il canale attivo sul router WLAN.

### **Connessione a Internet non disponibile / Condivisione Audio Video Non funzionante**

Nel caso in cui il MAC address del PC o del modem sia stato registrato in modo permanente, è possibile che il Display non si colleghi a Internet. In questo caso, il MAC address viene autenticato ogni volta che ci si collega a Internet. Si tratta di una precauzione per evitare accessi non autorizzati. Dato che il Display dispone del proprio MAC address, il fornitore del servizio internet non può convalidare il MAC address del proprio Display. Ecco perché il Display non si collega a Internet. Contattare il proprio fornitore del servizio internet e richiedere informazioni su come collegare un dispositivo diverso, ad esempio un Display, a internet.

Inoltre, la connessione potrebbe non essere disponibile a causa di un problema di firewall. Nel caso in cui si ritenga che questo sia il problema, rivolgersi al proprio fornitore del servizio internet. Un firewall potrebbe essere la causa di un problema di connettività e identificazione in fase di utilizzo del Display in modalità Condivisione Audio Video oppure quando si sta sfogliando tramite la funzione Condivisione Audio Video.

### **Dominio non valido**

Verificare di aver già eseguito l'accesso al PC con nome utente/password e garantire anche che il dominio sia attivo, prima di condividere eventuali file nel programma server media sul PC. Nel caso in cui il dominio non sia valido vi potrebbero essere dei problemi in fase di consultazione dei file in modalità Condivisione Audio Video.

### **Usare il Servizio di Rete Condivisione Audio Video**

La funzione di Condivisione Audio Video è uno standard che semplifica il processo di visualizzazione di componenti elettronici digitali e ne rende più semplice l'uso in una rete domestica.

Questo standard consente di visualizzare e riprodurre foto, musica e video memorizzati nel proprio server multimediale collegato alla rete domestica.

#### **1. Installazione di Nero Media Home**

La funzione di Condivisione Audio/Video non può essere usata se il programma server non è installato sul PC oppure se il software media server richiesto non è installato sul dispositivo associato. Preparare il PC con il programma Nero Media Home fornito. Per ulteriori informazioni sull'installazione, rimandiamo alla sezione "**Nero Media Home Installation**".

## 2. Collegamento a una rete cablata o wireless

Cfr. i capitoli **Connettività Cablata / Wireless** per informazioni dettagliate sulla configurazione.

## 3. Riproduzione di file condivisi mediante Browser multimediale

Selezionare **Browser multimediale** usando i pulsanti **direzionali** dal menu principale, quindi premere **OK**. Verrà visualizzato il browser multimediale.

### Condivisione Audio Video

Selezionare il tipo di media desiderato sul menu browser media principale, quindi premere **OK**. Se le configurazioni di impostazione sono impostate correttamente, verrà visualizzata la schermata **Selezione dispositivo** dopo aver selezionato il tipo di media. Se vengono rilevate delle reti disponibili, verranno elencate in questa schermata. Selezionare il server multimediale o la rete con cui collegarsi utilizzando i tasti Su o Giù e premere il tasto **OK**. Se si desidera aggiornare l'elenco dei dispositivi, premere il pulsante **Verde**. Sarà possibile premere il tasto **Menu** per uscire.

Se il tipo di media viene impostato su **Video** e viene scelto un dispositivo dal menu di selezione. Quindi, selezionare la cartella con i file video sulla schermata successiva, e verranno elencati tutti i file video disponibili.

Per riprodurre altri tipi di supporti multimediali da questa schermata, sarà possibile tornare alla schermata **Browser multimediale** e selezionare il tipo di supporto multimediale desiderato, quindi effettuare di nuovo la selezione della rete. Oppure premere il pulsante **Blu** per cambiare rapidamente tipo di media senza modificare la rete. Rimandiamo alla sezione **Menu Browser multimediale** per ulteriori informazioni sulla riproduzione del file.

Nel caso in cui si verifichi un problema con la rete, spegnere il display scollegandolo dalla presa a parete. Quindi, ricollegarlo a parete. Le modalità Trick e jump non sono supportate dalla funzione Condivisione Audio Video .

Utilizzare PC/HDD/Media Player o qualsiasi altro dispositivo compatibile con la connessione cablata per ottenere una più elevata qualità di riproduzione.

Usa la connessione LAN per una condivisione file fra altri dispositivi quali ad esempio computer.

***Nota:** Alcuni PC potrebbero non essere in grado di usare la funzione di Condivisione Audio Video a causa delle impostazioni di sicurezza e dell'amministratore (come ad esempio PC commerciali).*

*Per ottenere il migliore streaming di rete domestica con questo Display, occorre installare il software Nero fornito.*

## Installazione di Nero MediaHome

**Per installare Nero MediaHome, procedere come segue:**

***Nota:** La funzione di Condivisione Audio/Video non può essere usata se il programma server non è installato sul PC oppure se il software media server richiesto non è installato sul dispositivo associato.*

1. Inserire completamente il seguente indirizzo nella barra indirizzi del browser web.  
<http://www.nero.com/mediahome-tv>
2. Fare clic sul pulsante **Download** sulla pagina di apertura. Il file di installazione verrà scaricato sul PC.
3. Al termine del download, fare doppio clic sul file di installazione per avviare l'installazione. La procedura guidata di installazione vi guiderà nel processo di installazione.
4. Verrà quindi visualizzata la schermata dei pre-requisiti. La procedura guidata di installazione verifica la disponibilità del software di terzi richiesto nel PC. Se le applicazioni mancano, sono elencate e devono essere installate prima di continuare l'installazione.
5. Fare clic sul pulsante **Installa**. Verrà visualizzato il seriale integrato. Non modificare il seriale visualizzato.
6. Fare clic sul pulsante **Avanti**. Viene visualizzata la schermata Condizioni di licenza (EULA). Leggere con attenzione l'accordo di licenza e selezionare l'apposita casella di controllo per accettare i termini del contratto. L'installazione non è possibile senza tale consenso.
7. Fare clic sul pulsante **Avanti**. Sulla schermata successiva sarà possibile impostare le preferenze di installazione.
8. Fare clic sul pulsante **Installa**. L'installazione inizia e si conclude automaticamente. Una barra di avanzamento indica lo stato del processo di installazione.
9. Fare clic sul pulsante Fine. L'installazione è completata. Si verrà re-indirizzati al sito web del software Nero.
10. Un tasto di scelta rapida viene collocato sul desktop.

**Congratulazioni!** Nero MediaHome è stato installato correttamente nel PC.

Avviare Nero MediaHome facendo doppio clic sull'icona del link.

### Browser Internet

Per usare il browser internet, accedere al menu principale come prima cosa premendo il pulsante





**Menu.** Lanciare quindi l'applicazione **Browser Internet** dal menu **Internet**.

*(\*) L'aspetto del logo del browser internet potrebbe variare.*

Nella schermata iniziale del browser, le miniature dei link predefiniti (ove presenti) verso i siti web verranno visualizzate come opzioni **Compositore veloce** congiuntamente alle opzioni **Modifica compositore veloce** e **Aggiungi a compositore veloce**.

Sarà possibile premere il pulsante **Internet** sul telecomando per aprire la pagina iniziale del browser internet. Se l'URL **Pagina iniziale all'apertura del browser** nel menu **Impostazioni segnaletica>Opzioni link** è definito, il browser si apre su questa pagina. In caso contrario, questo pulsante non funzionerà.

Per navigare nel browser web, servirsi dei pulsanti direzionali sul telecomando o su un mouse collegato. Per vedere la barra opzioni browser, spostare il cursore verso la parte superiore della pagina. Le opzioni **Cronologia**, **Schede** e **Segnalibri** e la barra del browser che contengono i pulsanti precedente/successivo, il pulsante di aggiornamento, la barra indirizzo/ricerca, i pulsanti **Compositore veloce** e **Opera** sono disponibili.

Per aggiungere un sito web desiderato all'elenco **Compositore veloce** per accesso rapido, spostare il cursore verso la parte superiore della pagina. Viene visualizzata la barra del browser. Evidenziare **Compositore veloce** -  e premere il pulsante **OK**. Quindi, selezionare l'opzione **Aggiungi a compositore veloce** e premere il pulsante **OK**. Riempire gli spazi bianchi per **Nome** e **Indirizzo**, evidenziare **OK** e premere il pulsante **OK** per aggiungere. Mentre ci si trova sul sito che si vuole aggiungere all'elenco **Compositore veloce**, evidenziare il pulsante **Opera** -  e premere il pulsante **OK**. Quindi, evidenziare l'opzione **Aggiungi a compositore veloce** nel sottomenu, quindi premere nuovamente il pulsante **OK**. **Nome** e **Indirizzo** verranno riempiti automaticamente a seconda del sito che si sta visitando. Evidenziare **OK** e premere il pulsante **OK** per aggiungere.

Sarà inoltre possibile usare le opzioni menu **Opera** per gestire il browser. Evidenziare il pulsante **Opera** -  e premere il pulsante **OK** per vedere la pagina specifica disponibile e le opzioni generali.

Ci sono vari modi per cercare o visitare siti web usando il browser web.

Inserire l'indirizzo di un sito web (URL) nella barra di ricerca / barra degli indirizzi, quindi evidenziare il pulsante **Invia** tramite la tastiera virtuale; quindi premere il pulsante **OK** per visitare il sito.

Inserire la parola chiave / le parole chiave nella barra di ricerca / barra dell'indirizzo ed evidenziare il pulsante **Invia** sulla tastiera virtuale; quindi, premere

il pulsante **OK** per avviare una ricerca per i siti web collegati.

Evidenziare una miniatura **Compositore veloce** e premere il pulsante **OK** per visitare il sito web relativo.

Il Display è compatibile con mouse/tastiere USB. Collegare il dispositivo all'ingresso USB del Display per una navigazione più facile e più rapida.

Alcune pagine web contengono contenuti flash. Non sono supportate dal browser.

Il Display non supporta processi di download da internet tramite browser.

Non sono supportati tutti i siti presenti su internet. A seconda del sito si potrebbero verificare dei problemi di contenuto. In modo del tutto simile, potrebbe non essere possibile riprodurre i contenuti video.

## Operazioni USB interno

Il Display ha una memoria interna. Ci sono 4 operazioni disponibili che possono essere eseguite con la memoria interna: **Copia da USB**, **Copia su USB**, **Elimina** e **Formatta Disco** (solo FAT32).

Sarà possibile trovare queste opzioni nel menu **Impostazioni segnaletica>Operazioni USB interno**.

La memoria interna del Display ha una cartella predefinita chiamata "**int\_usb**" nella cartella principale. Tutte le operazioni **Copia Da/A USB** vengono eseguite servendosi di questa cartella. Per copiare i dati da un dispositivo di archiviazione USB esterno sulla memoria interna del proprio Display, questi file dati dovrebbero essere installati in una cartella chiamata "**copy\_to\_int\_usb**" nella cartella principale del dispositivo di archiviazione USB esterno. Per copiare dati dalla memoria interna del proprio Display su un dispositivo di archiviazione USB esterno, è opportuno creare una cartella col nome "**copy\_from\_int\_usb**" nella cartella principale del dispositivo di archiviazione USB esterno.

Le operazioni **Copia Da/A USB** saranno disponibili solo se un dispositivo di archiviazione USB è collegato al proprio Display. Le opzioni **Elimina** e **Formatta Disco** saranno ancora operative, anche se non è connesso un dispositivo di archiviazione USB. La cartella predefinita "**int\_usb**" nella cartella principale della memoria interna verrà automaticamente ricreata ogni volta che vengono eseguite le operazioni **Elimina** e **Formatta Disco**.

## Supporto rotazione OSD (\*)

Sarà possibile modificare la rotazione OSD (On Screen Display) del proprio Display, qualora lo si desideri. Mentre viene eseguita la **Prima installazione**, impostare l'opzione a seconda delle proprie preferenze quando viene visualizzato il menu **Impostazioni segnaletica**. Sarà inoltre possibile modificare questa

impostazione dal menu **Impostazioni segnaletica>Controlli**. Le opzioni disponibili sono: **Panorama** e **Ritratto**.

(\*) Questa funzione potrebbe non essere disponibile a seconda del modello del Display

## Uscita HDMI

La porta HDMI2 ubicata sul lato posteriore sinistro del Display funge da porta di uscita (porta HDMI superiore). Questa porta non funzionerà come ingresso, e quindi a questa porta non vanno collegati dispositivi sorgente. Da questa porta sarà possibile trasmettere solo il contenuto ricevuto dalla porta di ingresso HDMI 1, che si trova sul lato posteriore sinistro del display (porta HDMI inferiore). I contenuti ricevuti da altri ingressi quali ad esempio VGA, DVI o Display Port, non possono essere trasmessi. Questa è una funzione predefinita e non è possibile disattivarla/attivarla tramite nessuna opzione del menu. La porta di uscita HDMI funzionerà sempre se un dispositivo sorgente viene collegato alla porta di ingresso HDMI.

## Orologio in tempo reale (RTC)

Il Display dispone di un RTC. Viene usato per mantenere informazioni reali a livello di data e ora per un determinato periodo di tempo se l'alimentazione di energia viene arrestata interrompendo così il flusso di corrente al display. Ciò può verificarsi anche in caso di black-out. In questo caso il display userà le informazioni relative a data e ora memorizzate sul dispositivo RTC.

- Tutte le sorgenti di orario sono in grado di acquisire la priorità a livello di data/ora rispetto al dispositivo RTC.
- Il display prova a collegarsi a intervalli periodici al **server NTP** (6 ore dopo l'ultimo aggiornamento) al fine di ottenere informazioni aggiornate a livello di data e ora. Se il display è riuscito ad ottenere queste informazioni dal server NTP, aggiorna sé stesso e l'RTC con le informazioni ricevute a livello di data e ora. Se l'aggiornamento del server NTP non va a buon fine, il display usa la data e l'ora dell'RTC per aggiornarsi.
- La batteria RTC fornisce alimentazione all'orologio in tempo reale integrato come anche al calendario. Senza alcuna sorgente esterna di alimentazione, RTC è in grado di funzionare per un minimo di 14 giorni.
- Se RTC è usato come sorgente dell'orario, l'impostazione manuale di data/ora viene attivata dall'opzione Data/Ora nel menu **Sistema>Impostazioni**.

## Controllo tramite PC esterno

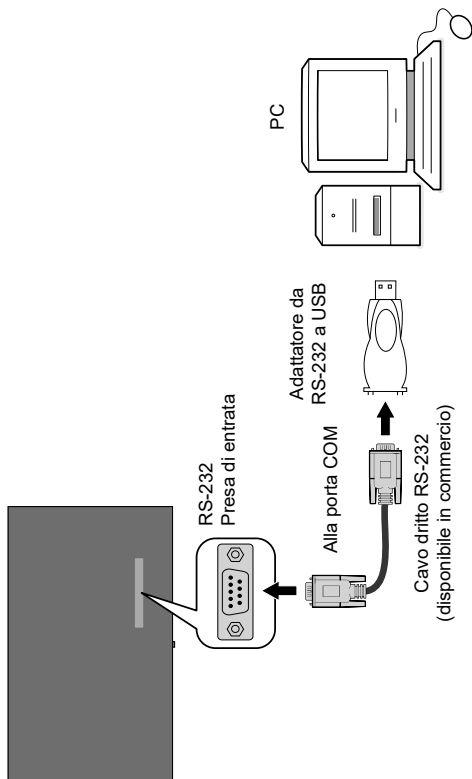

Sarà possibile controllare il prodotto da un PC esterno tramite RS-232 (porta COM) o LAN (Ethernet) sul PC. Ad esempio la sorgente di sistema può essere impostata da RS-232 da un computer remoto. Quando un comando viene inviato dal PC al prodotto, il prodotto funziona conformemente al comando ricevuto e invia un messaggio di risposta al PC.

### Strumentazione/Strumenti:

- Cavo da RS-232 (femmina) a RS-232 (maschio) o cavo LAN (connesso tramite router)
- Cavi da USB a RS-232 (maschio)
- Notebook o PC dotato di porta USB o LAN
- Programma installato sul PC remoto per inviare i comandi:

In generale i comandi RS-232 vengono inviati per azionare le funzioni implementate tramite porta seriale e utility. Un'utility adeguata può essere usata conformemente a quanto qui di seguito descritto.

### Collegamento al Display (porta LAN)

Scaricare e installare come prima cosa il software PuTTY dal seguente collegamento: <http://www.putty.org/>.

Avviare il software e inserire l'indirizzo IP del display nel campo **Nome Host**. Inserire **"1986"** come valore predefinito nel campo **Porta**. Quindi, selezionare **"Telnet"** come **Tipo di connessione**, quindi fare clic sul pulsante **Apri**.

*Nota: Rimandiamo alla sezione **Connectivity** del manuale per informazioni sul collegamento del Display alla rete oltre che per visualizzare l'indirizzo IP del Display.*

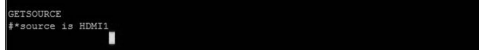

```
GETSOURCE
#*source 19 HDMI1
```

## Collegamento al Display (porta RS232)

Avviare il software e selezionare **Seriale** come **Tipo di connessione**. Inserire la porta seriale del Display nel campo **Riga seriale** (nel seguente esempio è COM4) e **"115200"** nel campo **Velocità**. Quindi, fare clic sul pulsante **Apri**.

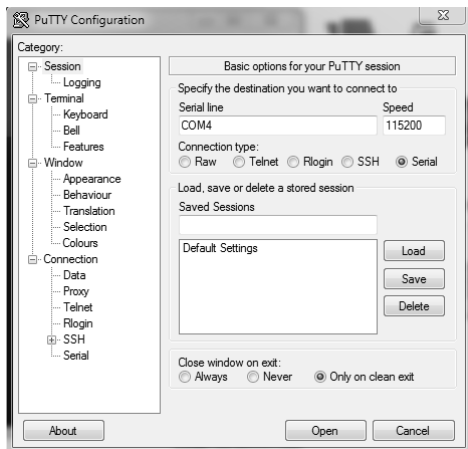

Usare i comandi nella **Tabella dei Comandi RS232**. Ad esempio, se viene inserito il comando **"GETVOLUME"**, il livello di volume attuale dovrebbe essere visualizzato sulla finestra "putty" come indicato nelle seguenti immagini.



```
100.90.68 - PuTTY
GETVOLUME
```



```
100.90.68 - PuTTY
GETVOLUME
#*volume level is 16
```

Un altro esempio;

Sarà possibile modificare il livello di volume usando il comando **"VOLUME"**. Dopo aver inviato questo comando sarà possibile verificare le modifiche dal Display.



```
VOLUME 15
#*set volume to 15
```

L'ultimo esempio;

Quando viene inserito il comando **"GETSOURCE"**, la sorgente attuale dovrebbe essere visualizzata sulla finestra putty come indicato nella seguente immagine.

## Tabelle dei comandi RS232/LAN

### COMANDI AUDIO

Comando	Descrizione	Parametro	Torna
<b>OTTIENIVOLUME</b>	Informazioni sul livello del volume.	nessun parametro	##*il livello del volume è...
<b>VOLUMECUFFIE</b>	"Imposta il livello del volume delle cuffie."	numero intero ( $0 \leq n \leq 100$ )	##*imposta il volume delle cuffie su n
<b>OTTIENIVOLUMECUFFIE</b>	"Informazioni sul livello del volume delle cuffie."	nessun parametro	##*il volume delle cuffie è...
<b>OTTIENIDISATTIVAAUDIO</b>	Attiva/disattiva il valore di disattivazione audio.	nessun parametro	##*DISATTIVA AUDIO OFF OPPURE ##*DISATTIVA AUDIO ON"
<b>IMPOSTADISATTIVAAUDIO</b>	Imposta il valore di disattivazione audio su on/off.	nessun parametro	##*DISATTIVA AUDIO OFF OPPURE ##*DISATTIVA AUDIO ON"
<b>IMPOSTAMODALITÀAUDIO</b>	"Imposta modalità audio. SETEQUSERFREQ 100Hz 10"	"intero n (0 = mono, 1 = stereo, 2 = doppio l, 3 = doppio ll, 4 = mono sinistra, 5 = mono destra)"	##*setSoundMode() impostato su n oppure ##*modalità audio non valida inserita"
<b>IMPOSTABILANCIAMENTO</b>	Imposta il valore del bilanciamento.	numero intero n ( $-50 < n < 50$ )	##*impostare il livello di bilanciamento su n oppure ##*livello di bilanciamento non valido inserito"
<b>OTTIENIBILANCIAMENTO</b>	Otteni il valore del bilanciamento.	nessun parametro	##*il livello di bilanciamento...
<b>IMPOSTAAVL</b>	Imposta stato AVL.	intero n (0 = off, 1 = on)	##*imposta stato avl su n
<b>OTTIENIAVL</b>	Otteni stato AVL.	nessun parametro	##*lo stato avl è...
<b>IMPOSTABASSIDINAMICI</b>	Imposta lo stato dei bassi dinamici.	intero n (0 = off, 1 = on)	##*imposta lo stato dei bassi dinamici su n
<b>IMPOSTAFREQUENZAUTENTE</b>	Imposta il valore della frequenza utente equalizzatore per qualsiasi banda.	"stringa numero (120Hz, 500Hz, 1.5KHz, 5KHz, 10KHz) interno n $-13 < n < 13$ Esempio: SETEQUSERFREQ 120Hz 10"	##*setEQUserFreq() impostato su n oppure ##*parametro impianto audio errato inserito oppure ##*modalità equalizzatore errata. Dovrebbe essere modalità UTENTE"
<b>OTTIENIUSCITADIGITALE</b>	Otteni uscita digitale.	nessun parametro	##*l'uscita digitale è pcm o ##*l'uscita digitale è compressa
<b>IMPOSTAMODALITÀEQ</b>	Imposta modalità equalizzatore.	stringa n (Musica, Film, Parlato, Piatto, Classico, Utente)	##*setEQMode() impostato su n oppure ##*parametro equalizzatore errato inserito"

<b>IMPOSTAUSCITADIGITALE</b>	Imposta uscita digitale.	stringa n (compressa, pcm)	##setDigitalOut() impostato su n O ##parametro modalità uscita digitale errato inserito
<b>VOLUMESU</b>	"Aumentare il livello di volume di 1 step (Fino al volume massimo) "	nessun parametro	##LIVELLO volume aumentato a... oppure ##NON è possibile aumentare ulteriormente il LIVELLO del volume. Il livello del volume massimo confermato è..."
<b>VOLUMEGIÙ</b>	Riduci il livello del volume di 1 tacca	nessun parametro	##LIVELLO volume ridotto a.. oppure ##NON è possibile ridurre ulteriormente il LIVELLO del volume. Il livello attuale del volume è..."
<b>IMPOSTAUSCITACUFFIE</b>	Imposta l'uscita della cuffia	stringa n (cuffia, lineout)	##imposta l'uscita della cuffia su n oppure ##Parametro non valido"
<b>OTTIENIUSCITACUFFIE</b>	Otteni uscita delle cuffie	nessun parametro	##LINEOUT o ##CUFFIE
<b>OTTIENIBASSIDINAMICI</b>	Otteni lo stato dei bassi dinamici.	nessun parametro	##lo stato dei bassi dinamici è... (0 = off, 1= on)
<b>OTTIENI GUADAGNO BASSI</b>	Otteni guadagno bassi	nessun parametro	##il livello di guadagno dei bassi è n Nota: Sopra a n è -6 <= n <= 6"
<b>OTTIENIFREQUEUTENEQUALIZ</b>	Otteni il valore della frequenza utente della banda specificata	stringa n (120Hz, 500Hz, 1.5KHz, 5KHz, 10KHz)	##il valore dell'equalizzatore per la banda è n oppure ##Parametro sistema audio non corretto inserito Nota: Sopra a n è -13 < n < 13"
<b>OTTIENIMODEQUALIZ</b>	Otteni modalità equalizzatore.	nessun parametro	##la modalità equalizzatore è n Nota: Sopra a n è una fra Musica, Filmati, Parlato, Flat, Classico, Utente"

<p style="text-align: center;"><b>RESETAUDIO</b></p>	<p>Resetta le impostazioni audio</p>	<p>nessun parametro</p>	<p>         “#*Il volume fisso è impostato a...          #*La disponibilità del volume fisso è impostata a...          #*La disponibilità del controllo volume cuffie è impostata a...          #*La disponibilità del volume iniziale è impostata a...          #*Il limite volume iniziale è impostato a...          #*Il limite volume cuffie iniziale è impostato a...          #*Il limite volume inferiore è impostato a...          #*Il limite volume superiore è impostato a...          #*Il limite volume cuffie è impostato a...          #*il volume del tempo di sveglia è impostato a...          #*Tutte le bande equalizzatore sono impostate a...          #*Il volume è impostato a...          #*Il volume cuffie è impostato a...          #*Il bilanciamento cuffie è impostato a...          #*I bassi delle cuffie sono impostati a...          #*Gli alti delle cuffie sono impostati a...          #*L'uscita audio digitale è impostata a...          #*Il percorso di descrizione uscita audio è impostato su...          #*La descrizione audio è...          #*Il volume relativo della descrizione audio è impostato a...          #*La lingua della descrizione audio è impostata su...          #*La potenza sonora è impostata a...          #*La modalità audio digitale è impostata a...          #*La modalità audio è impostata a...          #*Il subwoofer audio è impostato a...          #*L'uscita SPDIF è...          #*DTS è...          #*Il guadagno bassi è impostato su .. oppure          #*Basso dinamico è...          “       </p>
--	--------------------------------------	-------------------------	---

COMANDI BROWSER			
Comando	Descrizione	Parametro	Torna
APRIURL	Inizia l'URL fornito e torna direttamente allo stato di caricamento della pagina web.	stringa-intero n <load url='n' />	##*stato= ... url=n
OTTIENIURL	Ottiene l'URL della pagina attuale se il portale è attivo.	nessun parametro	##*URL : ...
OTTIENIAGENTEUTENTE	Ottiene l'agente utente portale.	nessun parametro	##*Corrente UA: ...
OTTIENIPOSIZIONECURSORE	Ottiene la posizione del cursore nel browser.	nessun parametro	##*X: ... Y: ...
IMPOSTAPOSIZIONECURSORE	Imposta la posizione del cursore nel browser.	stringa-intero a,b	##*X: a Y: b
IMPOSTAURLIMPOSTAZIONI	Imposta l'URL delle impostazioni	stringa	##*L'URL delle impostazioni è impostato
OTTIENIURLIMPOSTAZIONI	Ottieni l'URL delle impostazioni	nessun parametro	##*L'URL delle impostazioni è...
IMPOSTAURLAVVIO	Imposta l'URL di avvio	stringa	##*L'URL di avvio è impostato
OTTIENIURLAVVIO	Ottiene l'URL di avvio	nessun parametro	##*L'URL di avvio è...

COMANDI DISPLAY GENERALI			
Comando	Descrizione	Parametro	Torna
IMPOSTATELECOMANDO	Attiva/disattiva i comandi del telecomando.	stringa-intero n (n = ON, n = OFF)	imposta la data remota su On oppure imposta lo stato del telecomando su OFF
IMPOSTASORGENTE	Imposta la sorgente su attiva/disattiva.	"stringa n, intero b (n = SCART1, n = SCART2, n = FAV, n = SVHS, n = HDMI1, n = HDMI2, n = HDMI3, n = HDMI4, n = YPBPR, n = VGA, n = SCART1S, n = SCART2S) (b = 1(attiva), b = 0(disattiva))"	##*Sorgente selezionata n ##*stato Attiva/Disattiva : b"
OTTIENISORGENTE	Ottiene la sorgente.	nessun parametro	##*sorgente è...
OTTIENIPAESE	Ottieni il paese nello stato dei canali.	nessun parametro	##*PAESE È: ...
OTTIENIVERSIONESW	Restituisce la versione software della TV.	nessun parametro	##*V...
CHIAVE	Invia chiave a Eclipse.	stringa-intero n (n = 0, n = 1, ....., n = up, ....., n = menu, .....ext.)	n invio chiave a Eclipse

<b>RESET</b>	Resetta il dispositivo.	nessun parametro	Il processo di reset è stato completato con successo. Sarà necessario definire nuovamente il collegamento.
<b>STANDBY</b>	"Passa il box in modalità Standby. (Attenzione: Non è possibile aprire la TV col comando Standby. Aprirla col telecomando. Qualora venga usato il comando STANDBY sarà necessario definire nuovamente la connessione. Stato Tv: HARD-STANDBY )"	nessun parametro	
<b>TIMEOUTMENU</b>	Imposta la modalità di timeout del menu.	intero n (n = 0 , n = 15, n = 30, n = 60)	"##*imposta modalità timeout menu su OFF oppure ##*imposta modalità timeout menu su 60 oppure ##*Modalità timeout menu non valida "
<b>OTTIENINUMEROMODELLO</b>	Ottieni numero modello	nessun parametro	##*Modello numero: ...
<b>OTTIENINUMEROSERIALE</b>	Ottieni numero seriale	nessun parametro	##*Numero seriale: ...
<b>OTTIENILED</b>	Ottieni lo stato LED on/off.	nessun parametro	##*LED acceso ##*LED spento"
<b>OTTIENIRC</b>	Ottieni lo stato attivato per i comandi del telecomando	nessun parametro	##*i comandi del telecomando sono on ##*i comandi del telecomando sono off"
<b>OPERAZIONIUSB</b>	Esegue le operazioni USB	nessun parametro	Si possono vedere le scritte Bank 0, Bank 1 ecc. Essere sicuri o attenersi alle indicazioni stampate di debug: "MFC ISP: fatto" verrà scritto... Questa



<b>OTTIENITIMEOUTMENU</b>	Otteni la modalità di timeout del menu	nessun parametro	"#*la modalità di timeout del menu è OFF #*la modalità di timeout del menu è n #*non è possibile ottenere la modalità di timeout del menu Nota: Sopra a n è uno di (15, 30, 60)"
<b>OTTIENIDURATADIVITATV</b>	Stampa la durata di vita del monitor in minuti.	nessun parametro	#*Durata di vita del monitor: n
<b>IMPOSTARITARDOACCENSIONE</b>	Imposta il livello di ritardo accensione	intero n (0<=n<=20, il ritardo viene calcolato come 100ms*n)	"#*Ritardo di accensione impostato su... Ms #*NACK"
<b>OTTIENIRITARDOACCENSIONE</b>	Otteni il livello di ritardo accensione	nessun parametro	#*Il ritardo di accensione è... ms
<b>RESETSEGNALETICA</b>	Riporta tutti i menu degli elementi di segnaletica ai valori predefiniti.	nessun parametro	#*Tutte le impostazioni a livello di segnaletica
<b>SELEZIONASORGENTE</b>	Seleziona sorgente. (0=TV, altri indici sorgente (alcuni non sono attivati))	intero n (5=FAV, 7=HDMI1, 8=HDMI2, 11=YpPr, 12=Vga, 18=DVI, 19=DP, 20=OPS)	" #*seleziona sorgente TV oppure #*seleziona sorgente esterna..."
<b>TASTO standby</b>	Passa il box in modalità Standby. (Per standby rapido)	nessun parametro	invio chiave Standby a Eclipse
<b>ORA</b>	Visualizza la data e l'ora correnti.	nessun parametro	Ora = ...
<b>OTTIENI STANDBY</b>	Otteni standby on/off.	nessun parametro	"#*standby off oppure #*standby on"
<b>INIZIAPRIMAINSTALLAZIONE</b>	Inizia la prima installazione.	nessun parametro	#*La prima installazione era in fase di inizializzazione.

<b>CAMBIALINGUA</b>	Modifica lingua attiva.	<p>"intero-intero x y  x = tipo di lingua (0 = Lingua di sistema, 1 = Lingua Evento, 2 = Lingua Audio Primaria, 3 Lingua Audio Secondaria, 4 = Lingua Sottotitoli Primaria, 5 = Lingua sottotitoli secondaria, 6 = Lingua televideo primaria, 7 = Lingua televideo secondaria)  y = lingua (0 = danese, 1 = tedesco, 2 = estone, 3 = inglese, 4 = spagnolo, 5 = greco, 6 = francese, 7 = gaelico, 8 = croato, 9 = italiano, 10 = lettone, 11 = lituano, 12 = ungherese, 13 = olandese, 14 = norvegese, 15 = polacco, 16 = portoghese, 17 = russo, 18 = rumeno, 19 = albanese, 20 = sloveno, 21 = slovacco, 22 = serbo, 23 = finlandese, 24 = svedese, 25 = turco, 26 = ceco, 27 = ucraino, 28 = bulgaro, 29 = arabo, 30 = persiano, 31 = ebraico, 32 = bielorusso, 33 = macedone, 34 = montenegrino, 35 = kazako, 36 = thailandese)  Esempio: CHANGELNG 0 25 (Per impostare la lingua di sistema su Turco)  "</p>	<p>"#*La lingua attiva è stata modificata  oppure  #*Parametro articolo incorretto inserito"</p>
<b>IMPOSTAPAESE</b>	Imposta il paese nello stato nessun canale.	stringa-intero n( TURCHIA, GERMANIA, ...)	<p>"#* impostaPaese()  impostato su n  oppure  #*Paese dovrebbe essere impostato solo in modalità FTI (nessuno stato canale)"</p>
<b>IMPOSTASTANDBYRAPIDO</b>	IMPOSTASTANDBYRAPIDO n, dove n è (off, on).	stringa-intero n (n = ON, n = OFF)	<p>"#*Imposta Standby rapido su  oppure  #*Imposta Standby rapido su off  oppure  #*Standby rapido non attivato"</p>
<b>OTTIENISTANDBYRAPIDO</b>	Ritorna lo stato di Standby rapido n (on od off)	nessun parametro	#*Lo Standby rapido è n

<b>OPERAZIONIUSB</b>	Esegue le operazioni USB	nessun parametro	Si possono vedere le scritte Bank 0, Bank 1 ecc. Essere sicuri o attenersi alle indicazioni stampate di debug: "MFC ISP: fatto" verrà scritto... Questa operazione potrebbe richiedere più di 10 minuti.
----------------------	--------------------------	------------------	--

<b>COMANDI DI RETE</b>			
<b>Comando</b>	<b>Descrizione</b>	<b>Parametro</b>	<b>Torna</b>
<b>imposta_indirizzo_IP</b>	Imposta l'indirizzo IP statico dell'interfaccia di rete eth0.	str-int n Esempio: imposta_indirizzo_IP 192.168.0.15	"#*impostazione indirizzo IP andata a buon fine #*impostazione indirizzo IP NOK"
<b>ottieni_indirizzo_IP</b>	Ottieni l'indirizzo IP dell'interfaccia di rete eth0. Uso: ottieni_indirizzo_IP	nessun parametro	#*indirizzoIP: ...
<b>IMPOSTATIPODIRETE</b>	imposta il tipo di rete (ad esempio valore IMPOSTATIPODIRETE) (il valore dovrebbe essere 'cablato', 'wireless' o 'disattivato' come stringa)	stringa n ('cablato', 'wireless' o 'disattivato')	#*Il tipo di rete è impostato su: <tipo-rete>
<b>OTTIENITIPODIRETE</b>	ottieni tipo di rete (ad esempio: OTTIENITIPODIRETE)	nessun parametro	#*il tipo di rete è <tipo-rete>
<b>IMPOSTASUBNETMASK</b>	imposta la subnet mask (il valore della subnet mask dovrebbe essere nel formato nnn.nnn.nnn.nnn) (ad esempio IMPOSTASUBNETMASK nnn.nnn.nnn.nnn)	stringa "nnn.nnn.nnn.nnn"	"#*imposta subnet mask: nnn.nnn.nnn.nnn #*impostazione subnet mask non andata a buon fine"
<b>OTTIENISUBNETMASK</b>	ottieni subnet mask (ad esempio: OTTIENISUBNETMASK)	nessun parametro	#*la subnet mask è nnn.nnn.nnn.nnn
<b>IMPOSTAGATEWAYPREDEFINITO</b>	imposta il gateway predefinito (il valore di gateway predefinito dovrebbe essere del formato nnn.nnn.nnn.nnn) (ad esempio IMPOSTAGATEWAYPREDEFINITO nnn.nnn.nnn.nnn)	stringa "nnn.nnn.nnn.nnn"	"#*imposta gateway predefinito: nnn.nnn.nnn.nnn #*impostazione gateway predefinito non andata a buon fine"
<b>OTTIENIGATEWAYPREDEFINITO</b>	imposta gateway predefinito (ad esempio OTTIENIGATEWAYPREDEFINITO)	nessun parametro	#*il gateway predefinito è nnn.nnn.nnn.nnn
<b>GETDNS1</b>	ottieni server DNS 1 (ad esempio GETDNS1)	nessun parametro	#*Il server DNS 1 è nnn.nnn.nnn.nnn

<b>GETDNS2</b>	ottieni server DNS 2 (ad esempio GETDNS2)	nessun parametro	##Il server DNS 1 è nnn.nnn.nnn.nnn
<b>VELOCITÀINTERNET</b>	avvia test di velocità internet	nessun parametro	"Test di velocità avviato. Viene visualizzata la dicitura: "Nessuna connessione a internet trovata", in caso di errore.

### COMANDI VGA/PC

Comando	Descrizione	Parametro	Torna
<b>POSIZIONEORIZZONTALE</b>	Imposta la posizione orizzontale.	int n (-25 ≤ n ≤ 25)	"imposta la posizione orizzontale su... (percentuale della gamma) ##valore non valido inserito"
<b>POSIZIONEVERTICALE</b>	Imposta la posizione verticale.	int n (-25 ≤ n ≤ 25)	##imposta posizione verticale su... (percentuale della gamma) ##valore non valido inserito"
<b>DOTCLOCK</b>	Imposta dot clock.	int n (-50 ≤ n ≤ 50)	##imposta dot clock su... (percentuale della gamma) ##valore non valido inserito"
<b>AUTOPOS</b>	Imposta la posizione auto	nessun parametro	##imposta posizione auto
<b>OTTENIORIENTAMENTOOSD</b>	Otteni orientamento OSD	nessun parametro	##L'orientamento OSD...
<b>OTTIENIPOSIZIONEORIZZONTALE</b>	Otteni la posizione orizzontale.	nessun parametro	##La posizione orizzontale è...
<b>OTTIENI POSIZIONEVERTICALE</b>	Otteni la posizione verticale.	nessun parametro	##La posizione verticale è...
<b>OTTIENIDOTCLOCK</b>	Otteni dot clock.	nessun parametro	##Il dot clock è...
<b>IMPOSTAALIMENTAZIONEOPS</b>	Imposta lo stato dell'alimentazione OPS	parametro stringa "on" oppure "off"	##Accensione OPS ##Spegnimento OPS ##L'OPS è già acceso ##L'OPS è già spento ##L'OPS non è attivato ##L'OPS non è collegato ##inserito valore non valido"

### COMANDI IMMAGINE

Comando	Descrizione	Parametro	Torna
<b>TEMPCOLORE</b>	Imposta la temperatura del colore.	str-int n (n = normale, tiepido, fresco)	##impostaTempColore() impostata su n
<b>OTTIENIMODALITÀIMMAGINE</b>	Otteni modalità immagine.	nessun parametro	##La modalità immagine è ... per la sorgente attuale
<b>MODALITÀIMMAGINE</b>	Seleziona modalità immagine.	int n (1 = dinamica, 2 = naturale, 3 = cinema, 4 = gioco)	##impostaModalitàImmagine() impostato su n ##Parametro modalità immagine errato inserito"
<b>OTTIENICONTRASTO</b>	Otteni valore contrasto immagine.	nessun parametro	##IL VALORE DEL CONTRASTO: ...

<b>IMPOSTACONTRASTO</b>	Imposta il valore del contrasto immagine.	int n ( $0 \leq n \leq 100$ )	"#*Il valore di contrasto dell'immagine è impostato su n #*Viene impostato lo stesso valore. Non fa nulla. #*Il valore errato deve essere fra le gamme definite 0-100"
<b>OTTIENILUMINOSITÀ</b>	Otteni valore luminosità immagine.	nessun parametro	#*IL VALORE DI LUMINOSITÀ : ...
<b>IMPOSTALUMINOSITÀ</b>	Imposta il valore di luminosità immagine.	int n ( $0 \leq n \leq 100$ )	"#*Il valore di luminosità dell'immagine è impostato su n #*Viene impostato lo stesso valore. Non fa nulla. #*Il valore errato deve essere fra le gamme definite 0-100"
<b>OTTIENINITIDEZZA</b>	Otteni il valore di nitidezza	nessun parametro	#*IL VALORE NITIDEZZA: ...
<b>NITIDEZZA</b>	Imposta il valore di nitidezza dell'immagine.	int n ( $0 \leq n \leq 100$ )	"#*Il valore di luminosità dell'immagine è impostato su n #*Viene impostato lo stesso valore. Non fa nulla. #*Il valore errato deve essere fra le gamme definite 0-100"
<b>OTTIENICOLORE</b>	Otteni il valore colore dell'immagine.	nessun parametro	#*IL VALORE COLORE: ...
<b>IMPOSTACOLORE</b>	Imposta il valore colore dell'immagine.	int n ( $0 \leq n \leq 100$ )	"#*Il valore di colore dell'immagine è impostato su n #*Viene impostato lo stesso valore. Non fa nulla. #*Il valore errato deve essere fra le gamme definite 0-100"
<b>IMPOSTATO NALITÀPELLE</b>	Imposta il valore di tonalità della pelle dell'immagine.	int n ( $-5 \leq n \leq 5$ )	"#*Il valore di tonalità di tonalità della pelle dell'immagine è impostato su n #*Viene impostato lo stesso valore. Non fa nulla. #*Il valore errato deve essere fra le gamme definite -5-5"
<b>ZOOMIMMAGINE</b>	Imposta la modalità di zoom immagine.	str-int n (n = auto, 16:9, sottotitoli, 14:9, 14:9zoom, 4:3, completo(solo per canali HD), panoramico, cinema)	"#*impostaModalità ZoomImmagine() impostata su n #*Parametro modalità zoom immagine incorretta inserito"
<b>IMPOSTABILANCIAMENTOBIANCO</b>	Imposta il valore del bilanciamento del bianco.	str-int tipo, valore (tipo= guadagno rosso, guadagnoverde, guadagnoblu, offsetrosso, offsetverde, offsetblu) ( $0 \leq \text{valore} \leq 250$ )	"#*Bilanciamento dei bianchi è impostato sul valore Valore non valido per Bilanciamento dei Bianchi (0-255) Tipo non valido per bilanciamento dei bianchi"
<b>OTTIENIBILANCIAMENTOBIANCO</b>	Otteni il valore del bilanciamento del bianco.	str-int tipo (tipo= guadagno rosso, guadagnoverde, guadagnoblu, offsetrosso, offsetverde, offsetblu)	#* tipo...

<b>IMPOSTAMODALITA3D</b>	Imposta i valori della modalità 3D (i valori sono off, auto, side by side, superiore inferiore e gioco)	int n (n = off, auto, side by side, superiore inferiore, gioco)	"#*impostaModalità3D() imposta su n #*Parametro modalità 3D errato inserito"
<b>IMPOSTA3DVIRTUALE</b>	Imposta i valori virtuali 3D.	int n (0 = off, 1 = basso, 2 = medio, 3 = alto)	"impostaMonitorVirtuale3D() imposta su n Parametro modalità 3D virtuale"
<b>CONTRASTOSU</b>	Aumenta il livello di contrasto di 1 tacca	nessun parametro	Il valore di contrasto immagine è impostato su...
<b>CONTRASTOGIÙ</b>	Riduce il livello di contrasto di 1 tacca	nessun parametro	Il valore di contrasto immagine è impostato su...
<b>OTTIENIRISPAR MIOENERGETICO</b>	Ottiene la modalità di risparmio energetico. (se attivata da profilo)	nessun parametro	#*La modalità di risparmio energetico è...
<b>OTTIENIRISPAR MIODICORRENTE</b>	Ottiene la modalità di risparmio corrente	nessun parametro	"#*La Modalitàdirisparmio corrente è ON"
<b>OTTIENITEMPCOLORE</b>	Ottiene la temperatura del colore.	nessun parametro	#*La temperatura del colore è...
<b>OTTIENITINTA</b>	Ottiene il valore della tinta dell'immagine.	nessun parametro	#*Il livello di tinta è...
<b>OTTIENITONALITÀPELLE</b>	Ottiene il valore di tonalità della pelle dell'immagine.	nessun parametro	#*La tonalità della pelle dell'immagine è ...
<b>OTTIENISCHEMA</b>	Ottiene lo schema selezionato dello schermo del Monitor	nessun parametro	Lo schema è...

### COMANDI VIDEO WALL

Comando	Descrizione	Parametro	Torna
<b>IMPOSTACONTEGGIORIGA</b>	Imposta il conteggio riga.	numero intero ( $0 \leq n \leq 100$ )	#*imposta conteggio riga su n
<b>OTTIENICONTEGGIORIGA</b>	Ottieni il conteggio riga.	nessun parametro	#*il conteggio riga è...
<b>IMPOSTACONTEGGI COLONNA</b>	Imposta il conteggio colonna.	numero intero ( $0 \leq n \leq 100$ )	#*imposta conteggio colonna su n
<b>OTTIENICONTEGGI COLONNA</b>	Ottieni il conteggio colonna.	nessun parametro	#*il conteggio colonna è...
<b>IMPOSTACELLA</b>	Imposta cella.	numero intero ( $0 \leq n \leq$	#*imposta cella su n
<b>OTTIENICELLA</b>	Ottieni cella.	nessun parametro	#*la cella è ...
<b>IMPOSTAOFFSET</b>	Imposta l'offset.	intero n ( $0 \leq n \leq 100$ ). n è il numero di pixel che vengono tagliati sui quattro lati.	#*imposta offset su n
<b>OTTIENIOFFSET</b>	Ottieni offset.	nessun parametro	#*l'offset è...
<b>IMPOSTAVIDEOWALL</b>	Imposta i parametri del videowall	"parametri per gli elementi nel seguente formato: ConteggioRiga-ConteggioColonna-Cella-Offset"	#*imposta conteggio riga su..., imposta conteggio colonna su..., imposta cella su..., imposta offset su...
<b>OTTIENIVIDEOWALL</b>	Imposta i parametri del videowall	nessun parametro	#*il conteggio riga è..., il conteggio colonna è..., la cella

<b>IMPOSTATUTTIVIDEOWALL</b>	Imposta tutti i parametri del videowall	"parametri per gli elementi nel seguente formato: modalità_immagine-contrasto-luminosità-nitidezza-colore-risparmioenergetico_modalità-retroilluminazione_modalità-temperaturadelcolore-zoom_modalità-hdmi_trueblack-immagine_tinta-volume-cuffie_volume"	#*... ("imposta su" per ogni parametro in ordine)
<b>OTTIENITUTTIVIDEOWALL</b>	Otteni tutti i parametri del videowall	nessun parametro	#*modalità_immagine-contrasto-luminosità-nitidezza-colore-risparmioenergetico_modalità-retroilluminazione_modalità-temperaturadelcolore-zoom_modalità-hdmi_trueblack-immagine_tinta-volume-cuffie_volume
<b>IMPOSTASPOSTAMENTOPIXEL</b>	Imposta lo spostamento pixel su attivato o meno	stringa-intero n ( n = on, n = off)	"#*ACK #*NACK"
<b>OTTIENISPOSTAMENTOPIXEL</b>	Otteni spostamento pixel	nessun parametro	#*Lo Spostamento Pixel è...
<b>IMPOSTAIDSEGNALETICA</b>	Imposta ID segnaletica	intero n ( 1 ≤ n ≤ 100). n è l'ID segnaletica	"#*ACK #*NACK"
<b>OTTIENIIDSEGNALETICA</b>	Otteni ID segnaletica	nessun parametro	"#*L'ID della segnaletica è... (Se il valore ritornato è 0, significa che non è assegnato un id segnaletica. 0 è il valore predefinito.)"

### COMANDI DEL MEDIA BROWSER

Comando	Descrizione	Parametro	Torna
<b>IMPOSTASTILEDI VISUALIZZAZIONE</b>	imposta lo stile di visualizzazione (Piatto o Cartella)	numero stringa (Piatto o Cartella)	#*Lo stile di visualizzazione è impostato su... (Piatto o Cartella)
<b>OTTIENISTILEDI VISUALIZZAZIONE</b>	otteni stile di visualizzazione (Piatto o Cartella)	nessun parametro	#*Lo stile di visualizzazione è... (Piatto o Cartella)
<b>IMPOSTAINTERVALLO PRESENTAZIONE</b>	imposta l'intervallo della presentazione	numero intero ( 5, 10, 15, 20, 25, 30 )	#*L'intervallo della presentazione è impostato su... secondi
<b>OTTIENIINTER VALLOPRESENTAZIONE</b>	otteni l'intervallo della presentazione	nessun parametro	#*L'intervallo della presentazione è... secondi
<b>IMPOSTARIPRODUZIONE AUTOMATICAUSB</b>	imposta la modalità di riproduzione automatica USB	n stringa (ON, OFF)	#*La riproduzione automatica USB è impostata su... (ON, OFF)
<b>OTTIENIRIPRODUZIONEAUTOMATICAUSB</b>	imposta la modalità di riproduzione automatica usb	nessun parametro	#*La riproduzione automatica USB è... (ON, OFF)

<b>COMMANDI PANNELLO AMMINISTRATORE</b>			
<b>Comando</b>	<b>Descrizione</b>	<b>Parametro</b>	<b>Torna</b>
<b>RST</b>	Riavviare	nessun parametro	Il #Monitor verrà riavviato
<b>STV</b>	Imposta il volume del monitor, il valore del parametro verrà impostato per il livello di volume	intero (livello volume)	#Livello impostato volume= ...
<b>STL</b>	Imposta la lingua del monitor	string-int (controllare le abbreviazioni delle lingue)	#Lingua cambiata in...
<b>STWA</b>	Interrompi allarme di "sveglia"	nessun parametro	#AllarmeDiSveglia interrotto!!!
<b>STEA</b>	Ferma allarme di emergenza	nessuno	#L'allarme di emergenza è interrotto!!!
<b>UNP</b>	Invia messaggio	"stringa-int (testo messaggio-0) [il contenuto del messaggio dovrebbe essere ""parola1+parola2+parola3 ...""]"	#Messaggio inviato CON ESITO POSITIVO!!!
<b>GTSURL</b>	Otteni URL portale monitor	nessuno	#L'URL di avvio è....

<b>COMANDI IMPOSTAZIONE SEGNALETICA</b>			
<b>Comando</b>	<b>Descrizione</b>	<b>Parametro</b>	<b>Torna</b>
<b>OTTIENISPAZIOTOTALE</b>	ottiene spazio totale usb (in MB)	nessun parametro	#*Lo spazio totale è... MB
<b>OTTIENISPAZIOLIBERO</b>	ottiene spazio libero usb (in MB)	nessun parametro	#*Lo spazio totale è... MB
<b>SALVAINFORMAZIONEMODELLO</b>	salva il nome del modello e la versione sw su un dispositivo rimovibile	nessun parametro	#*Le informazioni sul modello sono state salvate O #*Non è collegato nessun drive rimovibile (Se non c'è nessun dispositivo connesso)
<b>IMPOSTAPROGRAMMATORE</b>	attiva/disattiva il programmatore	n stringa (ON, OFF)	#*Il programmatore è impostato su... (ON, OFF)
<b>OTTIENIPROGRAMMATORE</b>	ottiene programmatore attivato/disattivato	nessun parametro	#*Il programmatore è.... (ON, OFF)
<b>IMPOSTAOPPROGRAMMA</b>	imposta parametri del programmatore	stringa n ( tempo di accensione_tempo di spegnimento_sorgente nel formato: hh:mm_hh:mm_sorgente )	#*I parametri del programmatore sono... (impostato/non impostato).
<b>OTTIENIOPPROGRAMMA</b>	ottiene parametri del programmatore	nessun parametro	#*Il tempo di accensione/ spegnimento del programmatore è la sorgente è: ..... (hh:mm_hh:mm_sorgente)



### Passi del test protocollo

- Prima di eseguire il test, verificare il tipo di scheda di cui si dispone. Ci sono due tipi di schede. I collegamenti UART 0 e UART 1 di queste schede vengono di seguito spiegati:
  1. RJ12 è connesso a UART 0, DSUB9 è connesso a UART 1. Quindi UART 0 e UART 1 potrebbero essere testati separatamente in questo tipo di scheda
  2. RJ12 e DSUB9 vanno entrambi collegati a UART 0. UART 1 è supportato per il modulo OPS a non è raggiungibile. Quindi, solo UART 0 può essere testato in questo tipo di scheda
- Attivare il protocollo HEX sul Display.
  - a. Accedere al menu impostazioni segnaletica.
  - b. Modificare l'opzione ASCII su HEX in UART 0 o l'opzione del sottomenu UART 1
- Aprire qualsiasi programma di comunicazione porte seriali (ad esempio: Realterm). Configurare le impostazioni di comunicazione seriale come di seguito indicato:
  - Baud Rate** : 19200 per UART0, 9600 per UART1
  - Parità** : Nessuna
  - Bit dati** : 8
  - Bit stop** : 1
  - Handshake** : Nessuna
- Si prega di notare che il valore predefinito UART0: Valore predefinito ASCII, UART1: HEX  
Nelle seguenti tabelle, XY rappresenta il byte variabile.  
Tutti i valori di byte sono esadecimali.

### Risposte di errore

- **Risposta NAK: 15** Quando il display non capisce il comando ricevuto restituisce questo valore. In questo caso, controllare il codice di invio e inviare lo stesso comando.
- **Risposta errore: 1C 00 00** Quando il display non riesce a eseguire il comando ricevuto per qualche motivo, restituisce questo valore. In questo caso, controllare il codice di invio e lo stato di impostazione del display.

## Risoluzioni supportate

Timing		fH (kHz)	fV (Hz)	Frequenza pilota (MHz)	Ingresso			
					VGA	HDMI	DP	DVI
VESA	720 x 400	31,5	70,156	26,25	○	○	○	○
	640 x 480	31,469	59,95	25,175	○	○	○	○
	800 x 600	37,879	60,317	40	○	○	○	○
	1024 x 768	48,363	60,004	65	○	○	○	○
	1360 x 768	47,712	60,015	85,5	○	○	○	○
	1920 x 1080	67,5	60	148,5	○	○	○	○
ED	853x480p	31,5	60	27,03		○	○	○
	1024x576p	31,25	50	27		○	○	○
HD :	1280x720p	37,5	50	74,25		○	○	○
		44,995	59,94	74,176		○	○	○
		45	60	74,25		○	○	○
	1920x1080i	28,13	50	74,25		○	○	○
		33,716	59,94	74,175		○	○	○
		33,75	60	74,25		○	○	○
	1920x1080p	56,25	50	148,5		○	○	○
		67,432	59,95	148,35		○	○	○
		67,5	60	148,5		○	○	○
UHD (solo per i modelli 4K)	3840x2160p	67,5	30	297		○	○	
	3840x2160p	135	60	297		○		

(\*) Rivolgersi al rivenditore locale per informazioni sulla versione telaio del proprio display

## Caratteristiche del sistema

### Pannello

<b>Tipo di pannello</b>		43" (109cm) 24/7 DLED
<b>Risoluzione</b>		1920x1080 (16:9) - FHD
<b>Angolazione visiva</b>	<b>Orizzontale</b>	89°
	<b>Perpendicolare</b>	89°
<b>Luminosità massima</b>		Typ: 700 cd/m2
<b>Tempo di risposta</b>		6ms
<b>Frequenza orizzontale</b>		60 Khz
<b>Frequenza Verticale</b>		67.5 Khz

### Audio

2 x 8 W Potenza di uscita audio

## Connessione di rete

Ethernet (LAN) per connettività a Internet

Supporto WiFi integrato 802.11 a/b/g/n WIFI (opzionale)

## Porte di ingresso/uscita

1 porte USB 2.0

1 porte USB 3.0

1 porta USB interna USB 3.0

2 x porte di ingresso HDMI 2.0 (1.4 per i pannelli FHD)

1 x Uscita HDMI

1 x porta VGA

1 x porta di ingresso Audio

1 x porta di uscita Audio

1 x porta RS232

1 x porta RJ12

1 x porta di ingresso Video

1 x porta YPbPr

1 x porta uscita coassiale SPDIF

1 x porta Cuffie

1 x porta IR

## OPS

Fino a 40w

## Alimentazione

110-240V AC 50-60Hz 1.1A

## Peso (Kg)

10.5

## Dimensioni del Display Profondità x Larghezza x Altezza (mm)

557.3 (H) x 965.5 (W) x 81.3(D)

## Specifiche tecniche del trasmettitore LAN Wireless

Gamme di frequenza	Potenza massima in uscita
2400 - 2483,5 MHz (Canale 1-Canale 13)	< 100 mW
5150 - 5250 MHz (Canale 36 - Canale 48)	< 200 mW
5250 - 5350 MHz (Canale 52 - Canale 64)	< 200 mW
5470 - 5725 MHz (Canale 100 - Canale 140)	< 200 mW

## Limitazioni paesi

Questo dispositivo è stato pensato unicamente per uso domestico e in ufficio in tutti i paesi UE (e in altri paesi, a seconda della direttiva pertinente UE) senza limitazione eccetto per i paesi di seguito indicati.

Paese	Limitazione
Bulgaria	Autorizzazione richiesta per uso all'esterno e servizio pubblico
Francia	Unicamente per uso all'interno per 2454-2483.5 MHz
Italia	Se usata all'esterno, è richiesta un'autorizzazione generica
Grecia	Uso all'interno, solo per banda da 5470 MHz a 5725 MHz
Lussemburgo	Autorizzazione richiesta per la fornitura della rete e del servizio (non per spectrum).
Norvegia	La trasmissione radio è proibita per l'area geografica entro un raggio di 20 km dal centro di Ny-Alesund
Federazione Russa	Unicamente uso in spazi chiusi

I requisiti di qualsiasi paese potrebbero variare in qualsiasi momento. Consigliamo all'utente di verificare con le autorità locali lo stato attuale delle normative nazionali sia per le LAN 2.4 GHz che per quelle 5 GHz.

## Accessori inclusi

- Telecomando
- Batterie: 2 X AAA
- Manuale di istruzioni
- Guida rapida all'avvio
- Estensore IR
- Kit per montaggio a parete

## Informazioni per gli utenti sullo smaltimento di dispositivi e batterie usati

### [solo Unione Europea]

La strumentazione che reca l'indicazione di questi simboli non va smaltita come normali rifiuti domestici.

Rimandiamo alle strutture di riciclaggio e ai sistemi adeguati per lo smaltimento di questi prodotti.

**Avviso:** La dicitura Pb posta al di sotto del simbolo delle batterie indica che queste contengono piombo.

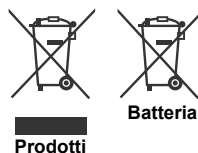

## Notifica di licenza

I termini HDMI, logo HDMI e High-Definition Multimedia Interface sono marchi di fabbrica o marchi di fabbrica o marchi registrati di HDMI Licensing Administrator, Inc. negli Stati Uniti e in altri paesi.



Prodotto su licenza dei Laboratori Dolby. Dolby Audio e il simbolo doppia D sono marchi commerciali di Dolby Laboratories. Dolby Audio™ (a sostegno di Dolby Digital Plus™)



## Misurazioni del supporto di montaggio a parete Vesa

Hole Pattern Sizes (mm)	W	H
	200	200
Screw Sizes		
Length (X)	min. (mm)	9,5
	max. (mm)	16,5
Thread (Y)	M6	

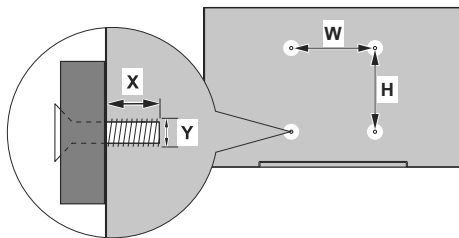

## Installazione su una parete con rientranza

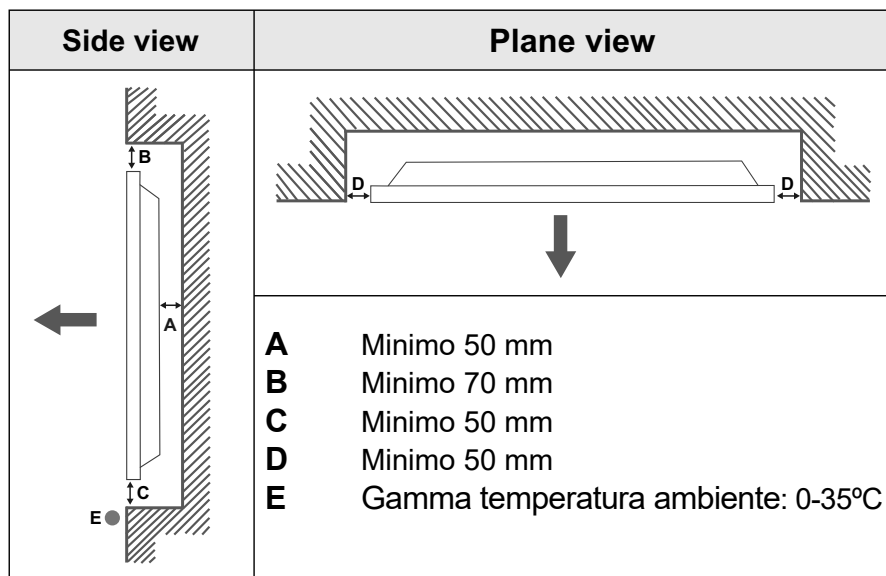

In fase di installazione del prodotto su una parete prevista a tal fine, lasciare lo spazio minimo indicato sopra al prodotto e alla parete a fini di ventilazione, e verificare che la temperatura ambiente venga conservata tra 0°C-35°C.

Non esporre il prodotto alla luce solare diretta.

Non ci assumiamo nessuna responsabilità per eventuali danni o guasti nel caso in cui i nostri prodotti non vengano usati in linea con queste indicazioni e/o istruzioni per l'uso.

## Contenido

Información de seguridad Importante.....	2
Vista general.....	7
Botones de control en pantalla.....	8
Encender y apagar la pantalla.....	9
Diagrama de conexión OPS.....	9
Kit de pantalla táctil de superposición de infrarrojos.....	10
Mando a distancia.....	11
Instalación inicial.....	12
Reproducción multimedia por la entrada USB.....	12
CEC y CEC RC Passthrough.....	13
Uso de la URL inicial.....	13
Contenido del menú Pantalla.....	15
Conectividad.....	21
Explorador Web.....	25
Operaciones USB internas.....	25
Soporte de rotación de OSD (*).....	26
DisplayPort.....	26
Salida HDMI.....	26
Reloj en tiempo real (RTC).....	26
Control con un PC externo.....	27
Tabla de comandos RS232/LAN.....	29
Comandos RS232 HEX.....	41
Frecuencias máximas de píxeles.....	42
Características del Sistema.....	42
Accesorios Incluidos.....	43
Aviso sobre la licencia.....	44
Medidas del montaje para pared de Vesa.....	45
Instalación en una pared empotrada.....	45



## Información de seguridad Importante



### PRECAUCIÓN

RIESGO DE DESCARGA  
ELÉCTRICA  
NO ABRIR



**PRECAUCIÓN:** PARA REDUCIR EL RIESGO DE DESCARGA ELÉCTRICA NO RETIRE LA TAPA (O EL PANEL TRASERO).  
NO CONTIENE PIEZAS QUE PUEDAN SER CAMBIADAS POR EL USUARIO. PÓNGASE EN CONTACTO CON PERSONAL TÉCNICO CUALIFICADO.

## Por favor, lea estas instrucciones completa y cuidadosamente antes de usar y consérvelas para futuras referencias

**ADVERTENCIA:** Este dispositivo no está diseñado para ser utilizado por personas (incluyendo niños) sin capacidades físicas, sensoriales o mentales, o falta de experiencia y / o conocimiento, a menos que hayan recibido supervisión o instrucciones relativas al uso del aparato por una persona responsable de su seguridad.

- Este producto es para uso en interiores.
- Use este producto a una altura de menos de 2000 metros sobre el nivel del mar y en lugares secos y en regiones con climas templados o tropicales.
- Conserve este manual para su consulta posterior.
- Desenchufe el producto antes de limpiarlo. No limpie el producto cuando está encendido. No utilice limpiadores líquidos o en aerosol. Para la limpieza, utilice un paño húmedo. Si eso no ayuda, por favor, utilice limpiadores para pantalla LCD. No aplique el limpiador directamente sobre el producto.
- Para evitar averías, no utilice accesorios no aconsejados.
- Por favor, no coloque el producto cerca de lavabos, fregaderos, cacerolas de agua, piscinas, etc.
- No exponga el producto a goteos y salpicaduras de líquidos y no coloque objetos que contengan líquidos, como floreros, tazas, etc. en o sobre el producto (por ejemplo, en los estantes por encima de la unidad).
- Por favor, deje al menos 5 cm de espacio libre entre las paredes y los muebles u otros productos para facilitar la ventilación.
- Ese producto solo puede ser iniciado por la fuente de energía definida en la placa. Para más información, contacte con su distribuidor.
- Como medida de seguridad, el producto viene con un enchufe de tres patas. Como medida de

seguridad, no haga ningún cambio en la conexión a tierra. Utilice siempre tomacorriente con conexión a tierra para el producto.

- Provea el enchufe y el zócalo para suministrar la energía necesarios para el aparato.
- Por favor, coloque el producto en una posición que los cables eléctricos no puedan ser afectados por las operaciones en el producto.
- Sigua todas las advertencias e instrucciones en el manual.
- Sigua las instrucciones en pantalla para la operación de las funciones relacionadas.
- Para evitar el riesgo de incendio o descarga eléctrica, por favor, no abuse de los enchufes y cables de extensión. No abra la tapa de la pantalla para dar servicio al mismo. Si las necesidades de servicios requeridas no se cumplen por un servicio autorizado, podría haber voltajes peligrosos y otros riesgos.
- Si no va a utilizar el producto durante un largo periodo de tiempo, desconecte el cable de alimentación de la red eléctrica.
- Ponga el producto en un lugar bien ventilado y lejos de la luz brillante, sobrecalentamiento y humedad.
- El producto debe mantenerse a 0 C° - 40 C°. De lo contrario, el aparato puede sufrir daños permanentes.
- Enchufe el aparato a una toma de tierra. Siempre utilice el cable de alimentación a tierra suministrado con su producto. El fabricante no se hace responsable de los daños causados por el uso sin conexión a tierra.
- La toma de corriente debe estar instalada cerca del equipo y debe ser fácilmente accesible.
- No se quede en contacto con las partes del producto que se calienten durante largos períodos de tiempo. Si lo hace, puede resultar en quemaduras de primer grado.
- El panel LCD usado en este producto está fabricada en cristal. Por lo tanto, se puede romper cuando el producto se cae o recibe un impacto. Tenga cuidado de no lastimarse con pedazos de vidrio roto en caso de rotura del panel LCD.
- El uso del monitor no debe ir acompañado de riesgos o peligros fatales que podrían conducir directamente a la muerte, lesiones personales graves daños físicos u otras pérdidas, incluyendo el control nuclear de reacción en la instalación nuclear, sistema de soporte vital médico y control de lanzamiento de misiles en un sistema de armas.
- No exponga el producto a la luz solar directa ni lo coloque cerca de llamas abiertas, tales como velas encendidas en la parte superior de este producto o cerca.

- No coloque ninguna fuente de calor tales como calentadores eléctricos, radiadores, etc., cerca del producto.
- Con el fin de evitar una posible descarga eléctrica, en condiciones climáticas extremas (tormentas, rayos), desconecte el producto de la red eléctrica.
- No toque los controles que no sean los descritos en el manual de instrucciones. El ajuste incorrecto de los controles no descritos en las instrucciones puede causar daños, que a menudo requieren el trabajo exhaustivo de un técnico cualificado.
- No agite el producto. Asegúrese de que se mantiene en una postura equilibrada.
- No arroje ni deje caer ningún objeto sobre su producto.
- No interfiera la pantalla de su producto o cualquier otra superficie con un objeto punzante.
- No guarde su producto en un ambiente húmedo.
- No mantenga el teléfono en un ambiente extremadamente frío.
- No mantenga el teléfono en un entorno extremadamente caliente.
- No coloque el producto en el suelo y superficies inclinadas.
- Para evitar el peligro de asfixia, mantenga las bolsas de plástico fuera del alcance de los bebés, los niños y los animales domésticos.

### **Orificios de ventilación del producto**

Los orificios de ventilación están diseñados para proporcionar ventilación al producto al trabajar constantemente y evitar que se sobrecaliente. No bloquee estas aberturas de ninguna manera. Por la misma razón, por favor no coloque el producto sobre camas, sofás, alfombras y superficies similares.

Nunca introduzca ningún objeto en el producto a través de orificios o aberturas. El alto voltaje fluye en el producto, e insertar cualquier objeto en las rejillas de ventilación del producto podría causar una descarga eléctrica o cortocircuito de las partes internas y / o incendio. Por la misma razón, no derrame agua o líquido en el producto.

### **Reparación**

A menos que una aplicación básica sobre el producto se especifique por el departamento técnico de los productores en un documento, no repare el producto por usted mismo. De otro modo, su garantía puede ser suspendida y pone en riesgo su salud o su producto. En caso de necesidad, consulte a su centro de servicio autorizado.

- Cuando el cable está desgastado o dañado.
- Si el producto se ha caído o la caja ha sufrido daños.
- Si el rendimiento del producto se cambia o el aparato necesita ser reparado.

- Cuando un líquido se derramó sobre el producto o cuando los objetos han caído dentro del producto.
- Cuando el producto ha estado expuesto a la lluvia o el agua.
- Cuando el producto no funciona correctamente como se describe en el manual de instrucciones.

### **Piezas de recambio**

En caso de que el producto necesite piezas de recambio, asegúrese de que el personal de servicio utilice las piezas especificadas por el fabricante o que tengan las mismas características y rendimiento que las piezas originales. El uso de piezas no autorizadas puede provocar incendios, descargas eléctricas y / u otros peligros.

### **Revisiones de seguridad**

Al término del servicio o reparación, solicite al técnico que realice comprobaciones de seguridad para garantizar que el producto está en condiciones de funcionamiento.

### **Montaje en la pared**

Al montar el producto en una pared, asegúrese de instalar el producto de acuerdo con el método recomendado por el fabricante.

- Lea las instrucciones antes de montar el producto en la pared.
- El kit de montaje de pared es opcional. Puede obtenerlo de su distribuidor local, si no se suministra con el producto.
- No instale el producto en un techo o en una pared inclinada.
- Utilice los tornillos de montaje en la pared especificada y otros accesorios.
- Apriete los tornillos de montaje de pared con firmeza para evitar que el producto caiga. No apriete demasiado los tornillos.

### **Cable de Alimentación**

- El cable de alimentación se utiliza para desconectar el producto de la corriente y por lo tanto debe estar siempre a la mano. Si el producto no se desconecta de la red eléctrica, el dispositivo aún consume energía para todas las situaciones, incluso si el producto está en modo de espera o apagado.
- Utilice solo el cable de alimentación suministrado con el monitor.
- No dañe el cable de alimentación. No coloque objetos pesados sobre él, no lo estire, doble demasiado ni lo pise. Además, no añada cables de extensión. Un cable dañado puede provocar un incendio o una descarga eléctrica.



- Al desconectar el aparato, siempre tire directamente del enchufe. No tire directamente del cable de alimentación al desconectar el aparato.
- No utilice el cable de alimentación con una toma de alimentación. Añadir un cable de extensión puede provocar un incendio como resultado de sobrecalentamiento.
- No retire ni inserte el enchufe con las manos mojadas. Si lo hace, puede resultar en choque eléctrico.
- Desenchufe el cable cuando no lo use durante mucho tiempo.
- No intente reparar el cable de alimentación si está roto o no funciona correctamente. Deberá sustituirlo cuando esté dañado, siendo únicamente un profesional quien puede hacerlo.

### En especial para la seguridad de los niños

- No permita que los niños suban ni jueguen con el monitor.
- No coloque el monitor encima de los muebles que se pueden utilizar fácilmente como pasos.
- Recuerde que los niños pueden emocionarse al ver un programa, en especial en un monitor de "gran tamaño". Se debe tener cuidado de colocar o instalar el producto donde no pueda ser empujado, jalado, o volcado.
- Se debe tener cuidado de acomodar todos los cables conectados al producto para que no puedan ser jalados o agarrados por niños curiosos

### Conexiones

 Asegúrese de apagar el interruptor de alimentación principal y desconecte el enchufe de la toma de corriente antes de conectar / desconectar los cables. También, lea el manual del equipo a ser conectado.

Tenga cuidado de no confundir la terminal de entrada con la terminal de salida al conectar los cables. Accidentalmente revertir los cables conectados a las terminales de entrada y de salida puede provocar fallos de funcionamiento y otros problemas.

### Posicionamiento

Si un monitor se coloca en una ubicación inestable o inclinada, podría representar un peligro potencial de caída. Muchas de las lesiones, sobre todo a los niños, se pueden evitar tomando precauciones simples, tales como:

- Uso de dispositivos de fijación como soportes de montaje en pared recomendados o suministrados por el fabricante.
- Enseñe a los niños los peligros de subirse al mueble para tocar el monitor y sus controles. Si su producto existente está siendo retenido y trasladado, se

deben aplicar las mismas consideraciones antes mencionadas

### Transporte y envío

- El dispositivo debe mantenerse en su envase original para protegerlo de daños a sus accesorios durante el transporte y el envío.
- Mantenga el producto en posición normal durante el transporte.
- No deje caer el dispositivo durante el transporte y protéjalo contra golpes.
- Los daños y fallas que se producen durante el transporte después de la entrega del aparato al cliente no se incluyen en la cobertura de la garantía.
- El transporte del producto, instalación, reparación y mantenimiento deben ser realizados por personal de servicio técnico cualificado.

### Uso previsto

- Este producto está pensado para su uso en lugares públicos como escuelas, oficinas, cines y lugares de culto.
- El producto solo es adecuado para la conexión de red comercial de la toma de corriente. No conecte las tomas de corriente industriales de productos.

### Uso erróneo previsible e incorrecto

- Para aparatos destinados a ser utilizados en vehículos, barcos o aviones o a alturas superiores a 2 000 metros sobre el nivel del mar, para uso en exteriores o en general para aplicaciones distintas de las mencionadas en el manual del usuario pueden ser necesarios requisitos adicionales.



No deje que una imagen estática se muestre durante un periodo prolongado de tiempo. Si se visualiza una imagen estática de forma continua durante un largo período de tiempo, puede causar que la imagen se quede marcada en la pantalla. Esta condición no es permanente, pero puede requerir una cantidad considerable de tiempo de visualización operativa para disiparse, dependiendo del grado de fantasma de la imagen. 120 minutos de reproducción de movimientos continua eliminará la mayoría de los efectos de imágenes fantasma a temperatura ambiente normal (que no sean inferiores 10 C).

Como la naturaleza de la tecnología TFT, es posible que vea una cierta cantidad de puntos brillantes, oscuros, rojos, verdes y azules en la pantalla,

## Advertencia

Este producto es de clase A. En un entorno doméstico, esto puede causar interferencias de radio, en cuyo caso puede ser necesario que el usuario tome las medidas adecuadas.

### **DIRECTRICES DE SEGURIDAD DE LA PILA**

Si se usa correctamente, las pilas de uso doméstico son una fuente segura y confiable de energía portátil. Los problemas pueden ocurrir si se usan mal o se abusa dando lugar a fugas o, en casos extremos, un incendio o una explosión.

Aquí hay algunas pautas sencillas para el uso seguro de la pila diseñadas para eliminar cualquier tipo de problemas.

- Tenga cuidado para recargar sus pilas correctamente, observando las marcas de más y menos en la pila y el aparato. Un montaje incorrecto puede causar fugas o, en casos extremos, un incendio o incluso una explosión.
- Vuelva a colocar el conjunto de pilas a la vez, teniendo cuidado de no mezclar pilas o baterías de distintos tipos usadas y nuevas, ya que esto puede dar lugar a fugas o, en casos extremos, incendios o incluso una explosión.
- Guarde las pilas no utilizadas en su embalaje y lejos de objetos metálicos que puedan causar un cortocircuito dando lugar a fugas o, en casos extremos, un incendio o incluso una explosión.
- Retire las pilas agotadas de equipos y todas las pilas del equipo que usted sabe que no va a usar durante mucho tiempo. De lo contrario, las pilas pueden tener fugas y causar daños.
- Nunca exponga las pilas a una fuente de calor excesiva como por ejemplo la luz solar, el fuego o similares.
- Nunca arroje las pilas al fuego o con materiales peligrosos o inflamables ya que esto puede provocar su explosión. Por favor, recicle las pilas agotadas, no las ponga con la basura normal del hogar.
- Nunca intente recargar las pilas convencionales, ya sea en un cargador ni mediante la aplicación de calor. Podrían tener fugas, causando un incendio o incluso explotar. Hay pilas recargables especiales que están claramente marcadas como tales.
- Supervise a los niños si ellos mismos están reemplazando las pilas con el fin de garantizar que se sigan estos lineamientos.
- No ingiera la pila, peligro de quemaduras químicas.
- Este producto o los accesorios suministrados con el producto pueden contener una pila tipo moneda / botón. Si la pila de botón es ingerida, puede causar quemaduras internas graves en solo 2 horas y puede llevar a la muerte.

- Recuerde que las pequeñas pilas de botón tales como se utiliza en algunos auriculares, juguetes, juegos y otros aparatos, pueden ser fácilmente tragadas por un niño y esto puede ser peligroso.
- Mantenga las pilas nuevas y viejas lejos de los niños.
- Asegúrese de que los compartimentos de las pilas estén bien cerrados. Si el compartimiento de las pilas no se cierra de forma segura, deje de usar el producto y manténgalo alejado de los niños.
- Busque ayuda médica inmediatamente si cree que alguna pila fue ingerida o colocada dentro de alguna parte del cuerpo.
- Si el líquido de la pila se fuga y entra en contacto con la piel o la ropa, enjuague inmediatamente y a fondo. Si entra en los ojos, bañe su ojo bien en lugar de frotarlo y busque tratamiento médico inmediatamente. El líquido fugado de la pila que entra en los ojos o la ropa puede causar una irritación de la piel o dañar el ojo.

### **PRECAUCIÓN**

**RIESGO DE EXPLOSIÓN SI LA BATERÍA SE REEMPLAZA POR UN TIPO INCORRECTO. DESHÁGASE DE LAS PILAS USADAS SIGUIENDO LAS INSTRUCCIONES.**

## Marcas en el producto

Los siguientes símbolos se utilizan como marcadores sobre las restricciones, precauciones e instrucciones de seguridad **del producto**. Cada explicación se deberá tomar en cuenta dependiendo de la ubicación de tales marcas. Tenga en cuenta dicha información por motivos de seguridad.



**Equipo de Clase II:** Este aparato está diseñado de una manera tal que no requiere una conexión de seguridad a tierra eléctrica.



**Equipo de Clase II con puesta a tierra funcional:** Este aparato está diseñado de una manera tal que no requiere una conexión de seguridad a tierra eléctrica, la conexión a tierra se utiliza para fines funcionales.



**Conexión de protección a tierra:** La terminal marcada está destinada para la conexión del conductor de protección asociada con el cableado de alimentación.



**Terminal viva peligrosa:** La(s) terminal(es) marcada(s) live (viva) es/son peligrosa(s) bajo condiciones normales de operación.



**Precaución, consulte las instrucciones de funcionamiento:** El área marcada contiene baterías de celda de moneda o de botón reemplazable por el usuario.

*Todas las cuestiones que son causadas por un mal ajuste de cualquier software del cliente, incluyendo el sistema operativo no están cubiertos por la garantía.*

*Dependiendo del modelo que usted compre, la apariencia real del producto puede diferir de las imágenes utilizadas en este manual.*



## Atrás (2)

1. Salida de audio
2. Entrada de audio
3. Ethernet
4. RJ12 (solo para servicio)
5. Entrada vídeo
6. YPbPr
7. Salida Coaxial SPDIF

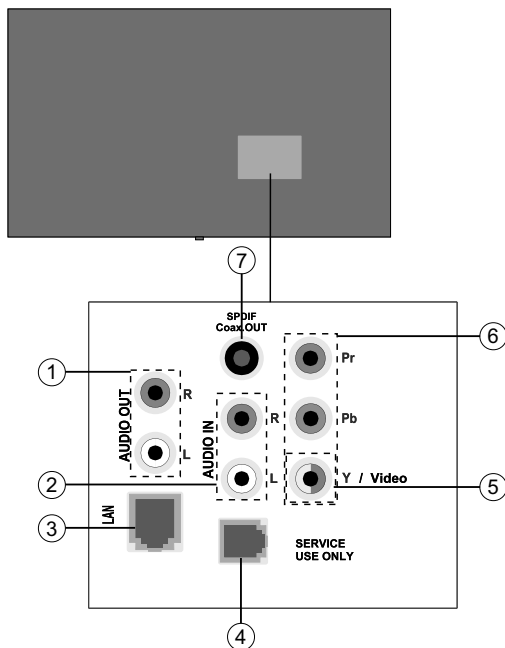

## Botones de control en pantalla

**Para encender la pantalla:** Pulse el centro de la palanca y se encenderá la pantalla.

**Apagado de la pantalla:** Si aprieta en el centro de la palanca y la mantiene pulsada unos segundos, la pantalla pasará al modo de espera.

**Para cambiar de fuente:** Pulse el centro de la palanca y aparecerá la lista de fuentes en la pantalla. Desplácese por las fuentes disponibles pulsando la palanca de mando arriba o abajo.

**Para cambiar el volumen:** Aumente el volumen empujando la palanca hacia arriba. Baje el volumen pulsando la palanca hacia abajo.

**Nota:** No es posible mostrar el menú principal en pantalla mediante la palanca.

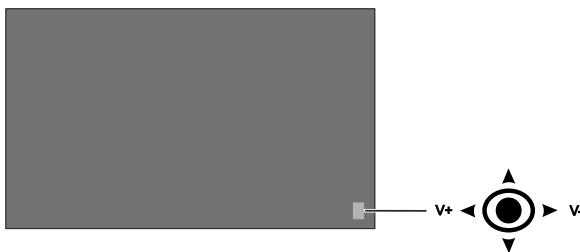

## Encender y apagar la pantalla

Presione el botón de **Standby (Espera)** en el mando a distancia o en el lado trasero izquierdo de la pantalla para encender estando en el modo en espera o para cambiar al modo en espera.

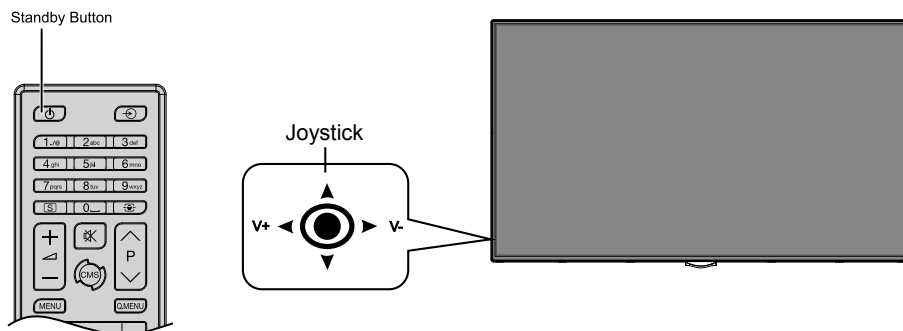

Estado del LED	Estado del monitor
Led de encendido no brilla	Encendido
Led de encendido brilla	Apagado (modo en espera)
Led de encendido parpadeante (lento)	Programador activo
Led de encendido parpadeante (rápido)	Encendido / apagado y actualización de software

## Mando a distancia

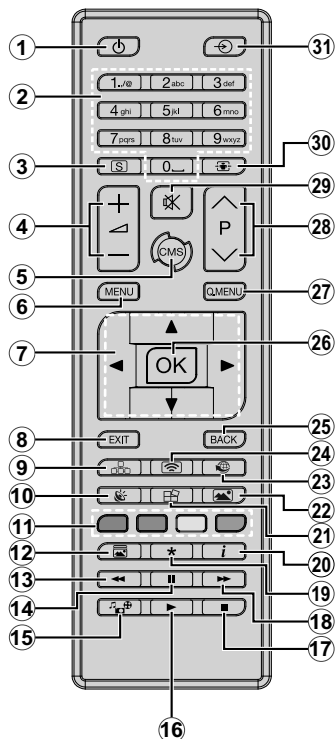

## Colocación de las pilas en el mando a distancia

Primero retire el perno que sujetan la cubierta del compartimento de baterías en la parte posterior del mando a distancia. Levante la cubierta con cuidado. Inserte dos pilas AAA. Asegúrese de que (+) y (-) coincidan con los signos (observe la polaridad correcta). Coloque la tapa otra vez en su sitio. Luego atornille de nuevo la cubierta otra vez.

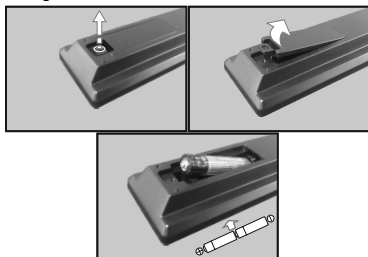

- En espera:** Cambia la pantalla entre Encendido / Apagado
- Teclas numéricas:** Introduzca un número o una letra en el cuadro de texto en la pantalla.
- Señalización:** Se muestra el menú de **Configuración de la señalización**
- Volumen +/-:** Aumenta o disminuye el volumen
- CMS:** Abre la URL de inicio predefinido (en el menú de **Configuración de señalización> Opciones de enlace**). Pulse y mantenga pulsado durante 3 segundos para abrir la URL de configuración predefinida (en el menú **Configuración de la señalización> Opciones de enlace**).
- Menú:** Muestra el menú principal
- Botones de navegación:** Ayuda a navegar por los menús, el contenido, etc.
- Salir:** Cierra y sale de los menús que aparecen o regresa a la pantalla anterior
- Red:** Muestra el menú **Configuración de red / Internet**
- Sonido:** Muestra el menú Configuración de sonido
- Teclas de Colores:** Siga las instrucciones en pantalla para las funciones de las teclas de colores
- Modo de Imagen:** Ciclos entre los modos de imagen
- Retroceso rápido:** Retrocede fotogramas en ficheros multimedia tales como películas
- Pausa:** Pausa la reproducción del fichero en curso
- Navegador multimedia:** Abre la pantalla del explorador multimedia
- Reproducir:** Inicia la reproducción de los ficheros seleccionados
- Parar:** Detiene la reproducción de ficheros multimedia
- Avance rápido:** Avanza fotogramas en ficheros multimedia tales como películas
- Sin función
- Info:** Muestra la información sobre el contenido en pantalla
- Muro de vídeos:** Muestra el menú Configuración de pared de vídeo
- Imagen:** Muestra el menú Configuración de imagen
- Internet:** Abre la página inicial predefinida de Abrir explorador (en el menú Configuración de la señalización >Opciones de enlace).
- Pantalla Inalámbrica:** Abre la pantalla de conexión de pantalla inalámbrica
- Volver/Atrás:** Regresa a la pantalla anterior
- OK:** Confirma las selecciones del usuario
- Menú Rápido:** Muestra una lista de menús para un acceso rápido
- Sin función
- Silencio:** Apaga el volumen de la pantalla completamente
- Pantalla:** Cambia la relación de aspecto de la pantalla
- Fuente:** Muestra todas las fuentes de contenido disponibles

## Instalación inicial

Cuando se enciende por primera vez, se mostrará la pantalla de selección de idioma. Seleccione el idioma deseado y pulse **OK**.

En la siguiente pantalla, ajuste sus preferencias de país y pulse **OK** para continuar.

Se le pedirá que configure y confirme un PIN en este punto. Para algunas opciones de **País**, el PIN no se puede establecer en **0000**, en este caso debe introducir otra combinación de números de 4 dígitos. Debe introducir este PIN si se le pide que introduzca un PIN para cualquier operación de menú más tarde.

El menú de configuración de señalización se mostrará a continuación. **Configuración de ID, Orientación del mensaje en pantalla, Opciones de actualización automática de software** se pueden configurar utilizando este menú. El nombre del **modelo, el número de serie y las opciones de la versión de software** son solo informativas. Estarán en gris y no serán seleccionables. Para más información sobre las opciones de este menú, consulte la sección **Contenido del menú de configuración de señalización**. Mientras este menú se muestra en la pantalla, puede copiar archivos de base de **datos** desde un dispositivo USB conectado a la pantalla pulsando el botón amarillo. También puede guardar los datos de información del modelo de la pantalla en un dispositivo USB conectado pulsando el botón **azul**. Una vez finalizada la configuración, pulse **OK** para continuar.

*(\*) Esta opción puede no aparecer dependiendo del modelo*

En la siguiente pantalla, se mostrará el menú **Configuración de Red/Internet**. Consulte la sección **Conectividad** para configurar una conexión alámbrica o inalámbrica. Luego de completar la configuración pulse **OK** para continuar. Para pasar al siguiente paso sin hacer nada presione el **botón Avance rápido en el mando a distancia**.

Se completa la **Instalación inicial**.

*Para repetir este proceso y restablecer la configuración de pantalla a los ajustes de fábrica por defecto, entre en el **menú de instalación de señalización, selección Instalación inicial** y pulse **OK**. Se le pedirá que ingrese el **PIN que ha definido en la primera instalación**. Si se introduce el PIN correcto, aparecerá un mensaje de confirmación preguntándole si desea borrar todos los ajustes y restablecer la pantalla. **Seleccione la opción SI** y pulse **OK** para confirmar.*

***Nota:** No apague la pantalla mientras realice la instalación inicial. Tenga en cuenta que, algunas opciones pueden no estar disponibles en función de la selección del país.*

## Reproducción multimedia por la entrada USB

***Nota:** Si se inserta un dispositivo USB interno (\*) y también se inserta un dispositivo externo, el reproductor multimedia utilizará únicamente el dispositivo externo.*

Puede conectarse unidades de disco duro o memoria USB externa de 2,5" y 3,5" pulgadas (HDD con fuente de alimentación externa) a su pantalla mediante el uso de la(s) entrada(s) USB de la pantalla.

**IMPORTANTE!** Realice copias de seguridad de los archivos en los dispositivos de almacenamiento antes de conectarlos a la pantalla. El fabricante no será responsable de ningún archivo dañado o pérdida de datos. Ciertos tipos de dispositivos USB (por ejemplo, reproductores MP3) o unidades de disco duro USB / tarjetas de memoria pueden no ser compatibles con esta pantalla. La pantalla soporta formatos de disco FAT32 y NTFS.

Espere un poco antes de cada conexión y desconexión como el jugador todavía puede estar leyendo los archivos. El no hacerlo puede causar daños físicos al reproductor USB y el dispositivo USB en sí. No extraiga la unidad durante la reproducción de un archivo.

Puede usar concentradores USB con las entradas USB de su pantalla. En este caso se recomienda el uso de concentradores USB con alimentación externa.

Se recomienda el uso de las entradas USB de la pantalla directamente, si va a conectar un disco duro USB.

***Nota:** Cuando usa la Visualización de ficheros de imagen en el menú **Naveg. multimedia**, puede visualizar solo 1000 archivos de imágenes almacenados en el dispositivo USB conectado.*

## Menú del Explorador Multimedia

Puede reproducir ficheros de fotos, música y películas almacenados en un disco USB al conectarlo a su pantalla. Conecte un disco USB a la entrada ubicada en el lateral de la pantalla. Al pulsar la tecla **Menu** mientras está en el modo de **Explorador multimedia** tendrán acceso a las opciones del menú **Imagen, Sonido y Configuración**. Pulse el botón **Menu** de nuevo para salir de esta pantalla. Podrá configurar las preferencias del **Explorador Multimedia** en el Menú de **Configuración**.



<b>Funcionamiento del Modo Bucle/Aleatorio</b>	
Inicie la reproducción con la tecla de <b>reproducción</b> y active 	Todos los ficheros de la lista se reproducirán de forma continua en el orden original
Inicie la reproducción con la tecla <b>OK</b> y active 	El mismo fichero se reproducirá en un bucle (repetición).
Inicie la reproducción con la tecla de <b>reproducción</b> y active 	Se reproducirán todos los ficheros del disco en orden aleatorio.
Inicie la reproducción con la tecla de <b>reproducción</b> y active  	Todos los archivos de la lista se reproducirán de forma continua en el orden original

## Función de reproducción automática USB: USB Auto Play

La característica USB AutoPlay consiste en comenzar a reproducir el contenido multimedia en el dispositivo extraíble, de forma automática. Utiliza el **Explorador multimedia**. Los tipos de contenido multimedia tienen diferentes prioridades con el fin de ser reproducidos. El orden de prioridad de reproducción es para fotos, vídeo y audio. Eso significa que, si hay un contenido de fotos en el directorio raíz del dispositivo extraíble, el Explorador multimedia reproducirá las fotos en una secuencia (en orden de nombre de archivo) en lugar de archivos de vídeo o audio. Si no, se verificará el contenido de vídeo y audio al fin.

Esta función solo funcionará si se producen todas las circunstancias siguientes:

- El dispositivo USB está insertado.
- La opción **Auto Play** está activada. Se coloca en el menú de **Explorador multimedia>Configuración**.

## Función de conmutación por error

Si la opción **Sin señal** en el menú **Configuración de señalización** está configurada como **Failover** (Función de conmutación por error), la pantalla comprueba si el dispositivo USB conectado tiene archivos disponibles. Si no hay archivos reproducibles disponibles o no hay ningún dispositivo USB conectado a la pantalla, se mostrará la imagen sin señal y la pantalla se apagará después de un período de 5 minutos. Si no se dispone de ninguna señal de imagen, en la pantalla aparecerá el mensaje Sin señal y la pantalla se apagará después de un período de 5 minutos.

**Nota:** El ajuste de la opción **Reproducción automática** en el menú **Reproductor Multimedia>Ajustes** no es importante, en modo Failover funcionará de todos modos.

## CEC y CEC RC Passthrough

Esta función permite controlar los dispositivos CEC habilitados, que están conectados a través de puertos HDMI utilizando el mando a distancia de la pantalla.

La opción de la CEC en el menú **Sistema>Configuración>Más** debe estar Activado

desde un principio. Pulse el botón de **Fuente** y seleccione la entrada HDMI del dispositivo CEC, en el menú de la **Lista de Fuentes**. Cuando el nuevo dispositivo fuente CEC está conectado, aparecerá en el menú fuente con su propio nombre en lugar del nombre de los puertos HDMI conectados (como reproductor de DVD, grabadora 1, etc.).

La pantalla a a distancia es capaz de realizar automáticamente las funciones principales después de que se haya seleccionado la fuente HDMI conectada.

Para terminar esta operación y controlar la visualización a través del mando a distancia de nuevo, pulse el botón de **Menú rápido** en el mando a distancia si está disponible, resalte el **CEC RC de paso a través** y se establece como **Apagado** pulsando el botón de Izquierda o Derecha. Si el botón de **Menú rápido** no está disponible para presionar y soltar el botón "0-cero" en el mando a distancia durante 3 segundos. Esta función (**CEC**) también se puede activar o desactivar en el menú **Sistema>Configuración> Más**.

La pantalla también es compatible con la función ARC (Canal de retorno de audio). Esta característica es un enlace de audio destinado a sustituir a otros cables entre la pantalla y el sistema de audio (receptor A/V o sistema de altavoces).

Cuando el ARC está activo, la exhibición no silencia sus otras salidas de audio de forma automática. Así que hay que bajar el volumen de la pantalla a cero manualmente, si desea escuchar el audio desde el dispositivo único de audio conectado (igual que otras salidas de audio digital óptica o coaxial). Si desea cambiar el nivel de volumen del dispositivo conectado, hay que seleccionar el dispositivo de la lista de fuentes. En ese caso, las teclas de control de volumen se dirigen al dispositivo de audio conectado.

**Nota:** ARC solo se admite a través de la entrada HDMI 1.

## Sistema de Control de Audio

Permite que un amplificador / receptor de audio se utilice con la pantalla. El volumen se puede controlar utilizando el mando a distancia de la pantalla. Para activar esta función ajuste la opción **Altavoces** en el menú **Sistema>Configuración>Más** como **Amplificador**. Los altavoces de la pantalla se silenciarán y se proporcionará el sonido de la fuente visto desde el sistema de sonido conectado.

**Nota:** El dispositivo de audio debería admitir la función de **Control de Audio del Sistema**, y la opción **CEC** debería estar **Activada**.

## Uso de la URL inicial

- Cree un archivo denominado "starturl.txt" en el directorio raíz de cualquier dispositivo de almacenamiento USB. Asegúrese de que la extensión sea ".txt".

- Abra este archivo con un editor de texto como el Bloc de notas.
- Escriba la URL deseada (por ejemplo, [www.starturl.com](http://www.starturl.com)) en el archivo y guarde los cambios.
- Conecte el dispositivo de almacenamiento USB a la pantalla. Seleccione la opción **Operaciones USB** en el menú **Configuración de señalización** y presione **OK**.
- Apague la pantalla y vuelva a encenderla.

**Nota:** Puede comprobar si la URL inicial tiene el enlace deseado en el menú de **Configuración de señalización** > **Opciones de enlace**.

## Contenido del menú Pantalla

Sistema - Contenido del menú Imagen	
<b>Modo</b>	Puede cambiar el modo de la imagen para que se ajuste a sus preferencias o necesidades. El modo de imagen puede configurarse como: <b>Texto, Juegos, Deportes, Señalización y Natural</b> .
<b>Contraste</b>	Configura los valores de iluminación y oscuridad de la pantalla.
<b>Brillo</b>	Configura los valores del brillo de la pantalla.
<b>Nitidez</b>	Configura los valores de nitidez de los objetos mostrados en pantalla.
<b>Color</b>	Configura los valores de color, ajustando los mismos.
<b>Ahorro Energético</b>	<p>Esta pantalla está diseñada para consumir menos energía. Si ajusta esta opción a nivel <b>Mínimo, Medio, Máximo</b> o <b>Auto</b>, la pantalla reducirá el consumo eléctrico regulando de forma acorde el nivel de retroiluminación. Si prefiere configurar la <b>Retroiluminación</b> a un valor fijo, elija la opción <b>Personalizar</b> y ajuste la <b>Retroiluminación</b> (que se encuentra debajo de la configuración de <b>Ahorro de energía</b>) de forma manual mediante los botones Izquierda o Derecha en el mando a distancia. Establezca como Apagado para desactivar esta opción.</p> <p>Si pulsa el botón derecho mientras que la opción Automática está seleccionada o el botón izquierdo mientras se selecciona la opción personalizada, el mensaje "<b>La pantalla se apagará en 15 segundos.</b>" se mostrará en la pantalla. Seleccione la opción <b>Continuar</b> y pulse <b>OK</b> para apagar la pantalla de inmediato. Si no pulsa ningún botón, la pantalla se apagará en 15 segundos. Para encender la pantalla otra vez, pulse cualquier tecla del mando a distancia o del televisor.</p> <p>Es recomendable que apague o desenchufe la pantalla cuando no la esté utilizando. De este modo se reducirá también el consumo eléctrico.</p> <p><b>Nota:</b> Algunas opciones pueden estar inactivas en función del <b>Modo</b> seleccionado.</p>
<b>Retroiluminación</b>	Esta función permite controlar el nivel de retroiluminación. La función de retroiluminación estará inactiva si el <b>Ahorro de energía</b> se establece en una opción distinta a <b>Personalizada</b> .
<b>Configuración Avanzada</b>	
<b>Contraste Dinámico</b>	Puede cambiar la relación de contraste dinámico hasta el valor deseado.
<b>Reducción de Ruido</b>	Si la señal de difusión es débil y la imagen es ruidosa, utilice la opción de <b>Reducción de Ruido</b> para reducir la cantidad de ruido.
<b>Temperatura del color</b>	Establece el valor de la temperatura de color deseado. Las opciones <b>Cool (Fresco) (1300K)</b> , Normal (9300K) y <b>Warm (Cálido) (8500K)</b> están disponibles.
<b>Zoom de Imagen</b>	Establece el formato de tamaño de imagen deseado.
<b>Sensación de película</b>	<p>Pulse los botones izquierdo / derecho para establecer la Sensación de película en Bajo, Medio, Alto o Desactivado. Mientras el modo <b>Movie Sense (Sensación de película)</b> está activo, optimizará los ajustes de vídeo de la pantalla para imágenes de movimiento para obtener una mejor calidad y legibilidad. Cuando la opción <b>Sensación de película está en Bajo, Medio, Alto</b>, el demo de <b>Sensación de película</b> estará disponible. Si selecciona una de estas opciones y se pulsa el botón <b>OK</b>, se iniciará entonces el modo de demostración. Mientras esté activo el modo de demostración, la pantalla se dividirá en dos partes: una mostrará la actividad "Sensación de película", mientras que la otra mostrará los ajustes habituales de la pantalla.</p> <p><b>Nota:</b> Esta función puede no estar disponible dependiendo del modelo de su pantalla.</p>
<b>Modo Filme</b>	Las películas se graban en un número diferente de cuadros por segundo. Active esta función cuando esté viendo películas, para poder ver de forma más nítida las escenas rápidas.
<b>Ganancia RGB</b>	Ajuste la intensidad de los colores rojo, verde y azul. Puede usar esta función para ajustar con precisión el balance de blancos en la imagen.
<b>Gama completa de HDMI</b>	Mientras ve la televisión desde esta fuente HDMI, esta característica se hará visible. Puede utilizarla para mejorar los tonos negros de la imagen.

<b>Posición de la PC</b>	Solo aparece cuando la fuente de entrada sea VGA/PC.
<b>Posición automática</b>	Optimiza la imagen de forma automática. Pulse OK para optimizarla.
<b>Posición H</b>	Esta opción desplaza la imagen horizontalmente hacia la derecha o la izquierda de la pantalla.
<b>Posición V</b>	Esta opción desplaza la imagen verticalmente hacia la parte inferior o superior de la pantalla.
<b>Frecuencia de Reloj</b>	Los ajustes de Frecuencia de Reloj corrigen las interferencias que aparecen como banda vertical en presentaciones que contengan muchos puntos como por ejemplo hojas de cálculo, o párrafos o textos de letra pequeña.
<b>Phase</b>	Según cual sea la fuente de señal de entrada (un ordenador u otros), podrá ver pequeñas interferencias en la pantalla. En dicho caso, usted puede utilizar este elemento para obtener una imagen clara por medio del método de ensayo y error.
<b>Reset</b>	Restablece los ajustes de imagen a los ajustes predeterminados de fábrica (excepto el modo <b>Juego</b> ).

*Mientras esté en el modo VGA (PC), algunos elementos del menú **Imagen** no estarán disponibles. En su lugar, se agregarán los ajustes del modo VGA para los Ajustes de la **Imagen** estando en el modo PC.*

<b>Sistema - Contenido del menú Sonido</b>	
<b>Volumen</b>	Ajusta el nivel del volumen.
<b>Ecuador</b>	Selecciona el modo ecualizador. Los valores personalizados se pueden hacer solo cuando esta en modo de <b>Usuario</b> .
<b>Balance</b>	Ajusta de donde procede el sonido principalmente, si del altavoz derecho o del izquierdo.
<b>Auriculares</b>	Fija el volumen de los auriculares. Asegúrese antes de usar auriculares también de utilizar un volumen bajo, para evitar problemas de audición. Solo está disponible si la opción Auriculares/Lineout está ajustada en Auriculares.
<b>Enlace de Audio</b>	Presiona <b>OK</b> para abrir la pantalla del menú del Enlace de Audio. Con el uso de esta pantalla se pueden descubrir y conectar los dispositivos de sonido a la pantalla de forma inalámbrica.
<b>AVL (Limitador Automático de Volumen)</b>	Establece el sonido para obtener un nivel de salida fija entre las fuentes.
<b>Auriculares/Salida</b>	Cuando se conecta un amplificador externo para su visualización utilizando el conector de auriculares, puede seleccionar esta opción como <b>Lineout</b> . Si ha conectado los auriculares a la pantalla, configure esta opción como <b>Headphone (Auriculares)</b> . Asegúrese antes de usar los auriculares que este elemento de menú se establece en <b>Auriculares</b> . Si se establece en <b>Salida</b> , la salida de la toma de auriculares se ajusta al máximo que no pueda dañar su audición.
<b>Salida Digital</b>	Fija el tipo de salida de audio digital. Las opciones <b>PCM</b> y <b>Compressed (Comprimido)</b> están disponibles.
<b>Sonido envolvente</b>	El modo de audio envolvente puede <b>Encenderse</b> y <b>Apagarse</b> .
<b>Ganancia de bajos</b>	Controla el nivel de ganancia de bajos. Pulse el botón Izq. o Dch. para fijarlo. <i>Nota: Esta función puede no estar disponible dependiendo del modelo de su pantalla.</i>

<b>Sistema - Contenido del Menú Configuración</b>	
<b>Idioma</b>	Establece la preferencia de idioma del menú de mensajes en pantalla.
<b>Fecha/Hora</b>	Permite configurar la fecha y hora.

<b>Fuentes</b>	Permite activar o desactivar las opciones de la fuente elegida. Para las fuentes HDMI, tendrá disponibles las opciones <b>Normal</b> , <b>Mejorado</b> y <b>Desactivado</b> , en caso de que la pantalla admita la función Ultra HD. Las opciones <b>Regular</b> y <b>Mejorado</b> están afectando los ajustes de color de la fuente HDMI seleccionada. Para poder ver imágenes 4K de una fuente HDMI, la fuente relacionada de HDMI deberá establecerse como <b>Enhanced (Mejorada)</b> si el dispositivo conectado es compatible con HDMI 2.0. Establezca como <b>Regular</b> si el dispositivo conectado es compatible con HDMI 1.4 compatible. Establecer de acuerdo o desactivar la fuente HDMI relacionada configurando como <b>Deshabilitados</b> .
<b>Configuración de Red/Internet</b>	Muestra la configuración de redes e internet.
<b>Más</b>	Muestra otras opciones de ajuste de la pantalla.
<b>Temporizador del menú</b>	Cambia la duración de la desconexión de las pantallas de menús.
<b>Led de indicación de modo en espera</b>	Activa o desactiva la funcionalidad del led en espera. Si está desactivado, el led no funcionará.
<b>Actualiz. software</b>	Asegura que su pantalla cuente con la última versión del firmware. Pulse <b>OK</b> para ver las opciones del menú.
<b>Versión de la aplicación</b>	Muestra la versión actual del software.
<b>Apagado automático de la pantalla</b>	Establece el tiempo deseado para que la pantalla pase automáticamente al modo de espera cuando no se está utilizando.
<b>Compartir Audio y Vídeo</b>	La característica <b>Compartir Audio y Vídeo</b> le permite compartir archivos almacenados en el teléfono inteligente o Tableta PC. Si usted tiene un teléfono inteligente o tableta compatible con PC e instala el software adecuado, puede compartir / reproducir fotos en su pantalla. Consulte las instrucciones de su software de intercambio para obtener más información.
<b>Ajustes de Video Wall (Muro de vídeo)</b>	Pulse OK para abrir la pantalla del menú <b>Video Wall Settings (Configuración de muro de vídeo)</b> . El número de filas, el número de columnas, la celda y el desplazamiento están disponibles.
<b>CEC</b>	Gracias a este ajuste podrá activar y desactivar totalmente la función CEC. Pulse el botón Izquierda o Derecha para activar o desactivar la función.
<b>Encendido Automático de CEC</b>	Esta función permite que el dispositivo compatible con HDMI-CEC sea conectado para encender la pantalla y cambiar a su fuente de entrada de forma automática. Pulse el botón a la <b>izquierda</b> o <b>derecha</b> para activar o desactivar la función.
<b>Altavoces</b>	Para escuchar el audio de imágenes desde el dispositivo de audio compatible conectado establecido como <b>Amplificador</b> . Puede utilizar el mando a distancia de la pantalla para controlar el volumen del dispositivo de audio.
<b>Configuración de DPstream (*)</b>	Establece el tipo de flujo de DisplayPort. Las opciones <b>MST</b> y <b>SST</b> están disponibles. <i>(*) Este elemento del menú solo aparece cuando la fuente de entrada se establece en DP.</i>

<b>Menú de ajuste de señal de contenidos</b>	
<b>Información del dispositivo</b>	
<b>Set ID (Establecer ID)</b>	Establece el ID del dispositivo. Puede seleccionar un valor entre 0-99 utilizando los botones numéricos del mando a distancia para identificar su pantalla.
<b>Actualiz. software</b>	Muestra la versión actual del software. Pulse <b>OK</b> para ver las opciones del menú de <b>Upgrade options (Opciones de actualización)</b> . Puede utilizar estas opciones para iniciar una búsqueda manual de actualizaciones de software y configurar su preferencia de escaneo automático.

<b>Número de serie</b>	Muestra el número de serie de la unidad. (No se puede cambiar por el usuario)
<b>Nombre de modelo</b>	Muestra el nombre del modelo de la unidad. (No se puede cambiar por el usuario)
<b>Guardar información del modelo</b>	Copia los datos de información del modelo de la unidad a und dispositivo USB conectado.
<b>Ajuste de Temperatura</b>	Pulse OK para abrir la pantalla del menú de Ajuste de Temperatura. Se mostrará la temperatura actual del aparato. Gracias a esta opción, también podrá modificar la temperatura máxima de apagado del aparato. <i>Nota: Esta función puede no estar disponible dependiendo del modelo de su pantalla.</i>
<b>Tiempo de vida de la pantalla</b>	Muestra la duración de vida de la unidad.
<b>Controles</b>	
<b>Orientación del mensaje en pantalla</b>	Establece la rotación del OSD (Desplegado en la pantalla, por sus siglas en inglés) en su pantalla. Las opciones <b>Landscape (Vertical)</b> y <b>Portrait (Horizontal)</b> están disponibles.
<b>Cambio de píxeles</b>	Activa o desactiva el desplazamiento de píxeles. Esta opción se puede utilizar para evitar la retención de imágenes (después de los efectos de imagen) que puede ocurrir al mostrar patrones fijos o imágenes fijas durante un largo período de tiempo. Si está activada, la imagen y OSD se desplazarán a intervalos de tiempo especificados.
<b>Sin Señal</b>	Establece la preferencia de comportamiento de la pantalla, cuando no se detecta ninguna señal de la fuente de entrada actualmente establecida. Las opciones <b>Failover (Función de conmutación por error)</b> e <b>Input Search (Búsqueda de entrada)</b> están disponibles. Si se selecciona <b>Failover</b> , la pantalla comprueba si el dispositivo USB conectado tiene archivos disponibles para reproducir. Si no hay archivos reproducibles disponibles o no hay ningún dispositivo USB conectado a la pantalla, se mostrará la imagen Sin señal. Si no hay ninguna imagen de señal disponible, se mostrará el mensaje de pantalla Sin señal. El ajuste de la opción <b>Reproducción automática</b> en el menú <b>Reproductor Multimedia&gt;Ajustes</b> no es importante, en modo Failover funcionará de todos modos. Si se selecciona <b>búsqueda de entrada</b> la pantalla va a buscar todas las fuentes de entrada disponibles consecutivamente para encontrar señal. Si no se detecta ninguna señal de otras fuentes disponibles, aparecerá en pantalla Sin señal y la pantalla se apagará automáticamente después de un período de 30 segundos.
<b>Retraso Sin Señal</b>	Establece un valor de retardo para las preferencias 'Sin señal' cuando la pantalla está en estado Sin señal. Transcurrido el tiempo establecido se aplicarán las preferencias de 'Sin señal'.
<b>Apagado por falta de señal</b>	Cuando está activada, la pantalla se apagará después de un período de 5 minutos, si no se recibe ninguna señal de la fuente seleccionada. Esta función solo funcionará si se producen todas las circunstancias siguientes: -La opción <b>Sin señal</b> está configurada como <b>Failover (Función de conmutación por error)</b> . -El dispositivo USB no está conectado al dispositivo de pantalla / USB está conectado, pero no hay archivos reproducibles instalados en el dispositivo USB.
<b>Bloqueo del Panel</b>	Establezca como <b>Off (Apagado)</b> para prohibir el uso de los botones de la pantalla.
<b>Desactivación del Mando</b>	Fije como <b>"On" (Encendido)</b> para deshabilitar el uso del mando a distancia. Independientemente del ajuste de esta opción, el mando a distancia funcionará en modo de espera. Para desactivar esta opción y poder volver a usar el mando a distancia pulse las teclas <b>MENU/M-1-9-7-3</b> del mando a distancia de forma seguida. Aparecerá el menú de configuración de señal. Acceda al menú de <b>Controles</b> y fije esta opción como <b>Desactivada</b> .

<b>UART 0</b>	<p>Seleccione el protocolo ASCII / HEX para UART 0. El valor predeterminado es ASCII. No es necesario reiniciar la pantalla después de la selección para poder trabajar correctamente con los protocolos. Si se cambia la selección, se conservará el último protocolo seleccionado y se iniciará cuando se encienda la pantalla.</p> <p>Tenga en cuenta que la selección ASCII / HEX no funciona mientras los registros de depuración están habilitados. Si se cambia erróneamente a HEX mientras los registros de depuración están habilitados, invierta la selección a ASCII y reinicie la pantalla para corregir los registros de depuración y el comportamiento del protocolo ASCII.</p> <p>ambién tenga en cuenta que el protocolo HEX funcionará con el valor de la velocidad en baudios de 19200 para UART0</p>
<b>UART 1</b>	<p>Seleccione el protocolo ASCII / HEX para UART 1. El valor predeterminado es HEX. No es necesario reiniciar la pantalla después de la selección para poder trabajar correctamente con los protocolos. Si se cambia la selección, se conservará el último protocolo seleccionado y se iniciará cuando se encienda la pantalla.</p> <p>Tenga en cuenta que la selección ASCII / HEX siempre está funcionando como se espera. No importa si los registros de depuración están habilitados o no.</p> <p>También tenga en cuenta que el protocolo HEX funcionará con el valor de velocidad en baudios de 9600 para UART1</p>
<b>Configuración de encendido</b>	
<b>Modo de Encendido</b>	Configura la preferencia del modo de encendido. <b>Las opciones</b> Último estado, Siempre encendido y Espera <b>están disponibles.</b>
<b>Modo en espera Rápido (Quick Standby)</b>	Si esta función está activada, la pantalla puede volver a encenderse con los comandos RS232 y Lan si está apagado a través de ella. Pulse el botón a la <b>izquierda o derecha</b> para activar o desactivar la función.
<b>Retardo del encendido</b>	Establece un valor de retardo al encendido. Este valor se puede ajustar de 0 a 2000 ms en pasos de 100 ms. La pantalla se encenderá después de expirar el tiempo de retardo configurado.
<b>Auto Launch</b>	Configura la preferencia de arranque automático. Las opciones <b>CMS(url de inicio)</b> , <b>Open Browser(abre la página inicial del navegador)</b> y <b>Disabled (Deshabilitado)</b> están disponibles.
<b>Modo de Imagen de arranque</b>	Configura la preferencia del modo de imagen al encenderla. Si está ajustado como Off (Apagado), se usará el último modo de imagen ajustado al encenderlo.
<b>HDMI1 Despertador habilitado</b>	<p>Si se activa esta opción, la pantalla se encenderá con la fuente de entrada HDMI. Esta función se basa en la señal HDMI 5V. Cuando está activa esta señal, la pantalla «despertará»; cuando la señal esté inactiva, la pantalla se apagará. Puede desactivar esta opción configurando como Desactivado.</p> <p>Si se configura cualquier programador o se conecta una unidad OPS a la pantalla, esta opción estará inactiva y no se puede establecer como habilitada.</p> <p><i>Nota: Esta función puede no estar disponible dependiendo del modelo de su pantalla.</i></p>
<b>USB</b>	
<b>Clonar a USB</b>	Copia los archivos de base de datos de la unidad a un dispositivo USB conectado.
<b>Clonar desde USB</b>	Copia los archivos de la base de datos desde un dispositivo USB conectado a la unidad.
<b>Operaciones USB internas</b>	Copia los archivos del USB interno a la unidad. Solo está disponible cuando el dispositivo USB interno está conectado.
<b>Copia el caché de aplicaciones de USB</b>	<p>Copia los datos del caché de la aplicación desde un dispositivo USB conectado a la unidad.</p> <p><i>Nota: Esta función puede no estar disponible dependiendo del modelo de su pantalla.</i></p>
<b>Información de USB</b>	Pulse <b>OK</b> para abrir la pantalla del menú <b>Información de USB</b> . Se mostrará el espacio total actual y la información de espacio libre del dispositivo USB conectado. También puede formatear el dispositivo USB conectado mediante la opción <b>Format Disk (Formatear disco)</b> en este menú (solo en formato FAT32).

<b>Operaciones de USB</b>	Seleccione y oprima <b>OK</b> para realizar operaciones USB.
<b>Opción USB</b>	Fije como <b>Off (Apagado)</b> para bloquear el uso de los puertos USB de la pantalla. También puede configurar esa opción como <b>5V</b> para proporcionar alimentación de 5 voltios a través de USB. En este caso, todavía no estará disponible para navegar por el contenido del USB mediante la función Explorador de medios de la pantalla.
<b>Ajustes de Video Wall (Muro de vídeo)</b>	Pulse <b>OK</b> para abrir la pantalla del menú <b>Video Wall Settings (Configuración de muro de vídeo)</b> . El número de filas, el número de columnas, la celda y el desplazamiento están disponibles.
<b>Configuración de OPS</b>	<p>Pulse <b>OK</b> para abrir la pantalla del menú Configuración OPS. Hay tres opciones de submenú disponibles.</p> <p><b>OPS Information (Información de OPS):</b> Muestra información de solo lectura sobre la unidad OPS, si se admite.</p> <p><b>OPS Status (Estado de OPS):</b> Muestra si el módulo OPS está activado o desactivado. Permite el cambio de estado a través de una señal PSON suave (0.5s)</p> <p><b>Powerdown (Apagado):</b> Apaga el OPS a través de una señal PSON dura (5s)</p> <p><b>Nota:</b> Este menú no estará disponible si OPS no está soportado o no está conectado a la unidad.</p>
<b>Ajustes del programador</b>	Pulse <b>OK</b> para abrir la pantalla del menú <b>Configuración del programador</b> . Puede configurar hasta 4 diferentes programadores. Resalte la columna <b>Estado</b> de la opción deseada de programador y establecer como <b>habilitado</b> mediante los botones de dirección <b>izquierda/derecha</b> después de presionar el botón <b>OK</b> . Mediante las opciones del programador puede configurar la unidad para que se active automáticamente a intervalos de tiempo definidos con la configuración de fuente de entrada definida. Si la opción <b>Fuente</b> se establece como <b>Última Fuente</b> , la fuente de entrada no se cambiará en el momento de encendido. Si la opción <b>Fuente</b> está configurada como <b>USB</b> , los archivos multimedia del dispositivo USB conectado se reproducirán automáticamente como se explica en la sección titulada "Función de reproducción automática de USB". Pulse el botón <b>VERDE</b> para guardar la configuración cuando haya terminado.
<b>Opciones de Enlaces</b>	Pulse <b>OK</b> para abrir la pantalla de menú <b>Opciones de enlace</b> . La <b>URL de inicio</b> y enlaces de <b>Configuraciones de url</b> se mostrarán. Estos artículos son solo informativos y no son seleccionables. <b>Abrir la página inicial del navegador</b> y preferencias de enlaces del <b>Servidor NTP</b> puede configurarse utilizando las opciones relacionadas.
<b>Ajuste del volumen</b>	Pulse <b>OK</b> para ver las opciones disponibles del menú.
<b>Restablecer valores predeterminados</b>	Resalte esta opción y presione el botón <b>OK</b> en el mando a distancia para volver a la pantalla a la configuración predeterminada.
<b>Instalación inicial</b>	Resalte y presione <b>OK</b> para realizar la Instalación inicial y restablecer todos los ajustes a los ajustes de fábrica. Deberá introducir el PIN correcto para realizar esta operación. <b>Nota:</b> Introduzca el PIN que ha definido durante el proceso de la Instalación inicial.



## Conectividad

Para establecer la configuración con cable o inalámbrico por favor consulte la sección **Configuración de Red/Internet** en el menú **System>Settings** (Sistema>Configuración).

### Conectividad alámbrica

#### Conexión a Redes Alámbricas

- Usted debe tener un módem/router conectado a una conexión de banda ancha activa.
- Conecte su pantalla al módem / router mediante un cable Ethernet. Hay un puerto LAN en la parte posterior (trazera) de la pantalla.

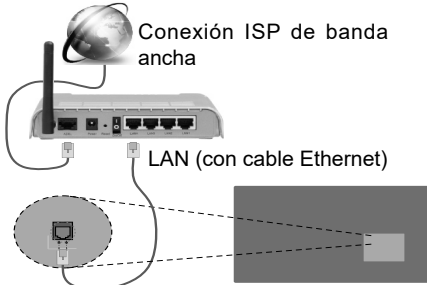

La entrada LAN en el lado posterior de la pantalla

### Configuración del Dispositivo Alámbrico

#### Tipo de Red

El **Tipo de red** puede seleccionarse como **Dispositivo alámbrico**, **Dispositivo inalámbrico** o **Deshabilitado**, de conformidad con la conexión activa a la pantalla. Seleccione este como Dispositivo alámbrico si está conectando a través de una red Ethernet.

#### Prueba de velocidad de Internet

Seleccione **Prueba de Velocidad de Internet** y pulse el botón **OK**. La Pantalla comprobará el ancho de banda de la conexión a Internet y mostrará el resultado cuando se haya completado.

#### Configuración Avanzada

Seleccione **Configuración Avanzada** y presione el botón **OK**. En la siguiente pantalla puede cambiar la configuración IP y DNS de la pantalla. Seleccione el que desee y pulse el botón Izquierda o Derecha para cambiar el ajuste de **Automático a Manual**. Ahora puede introducir los valores de **IP Manual** o **DNS Manual**. Seleccione el elemento relacionado en el menú desplegable e introduzca los nuevos valores utilizando los botones numéricos del mando a distancia. Pulse el botón **OK** para guardar la configuración

cuando haya terminado.

### Conexión Inalámbrica

#### Para conectarse a una red inalámbrica

La pantalla no se puede conectar a las redes con un SSID oculto (nombre de red inalámbrica). Si desea hacer visible la SSID del módem, deberá cambiar los ajustes SSID a través del software del mismo.



- Un router inalámbrico N (IEEE 802.11a/b/g/n) con banda simultánea de 2,4 y 5GHz diseñado para aumentar el ancho de banda. Están optimizados para hacer más suave y más rápido streaming de vídeo de alta definición, transferencias de ficheros y juegos inalámbricos.
- La frecuencia y el canal variarán en función de la zona.
- La velocidad de transmisión varía en función de la distancia y el número de obstáculos entre los aparatos transmisores, la configuración de los mismos, el estado de las ondas de radio, el tráfico de la línea, y de los propios aparatos que utilice. La transmisión también se puede cortar o se desconecta en función de las condiciones de onda de radio de teléfonos DECT, o cualesquier otros aparatos 11b WiFi. Los valores estándar de la velocidad de transmisión son los valores teóricos máximos para los estándares inalámbricos. No suponen la velocidad real de la transmisión de datos.
- La ubicación donde la transmisión sea más efectiva, variará en función del entorno donde se utilice.
- La función inalámbrica de la pantalla es compatible con los módems tipo 802.11 a, b, g y n. Es altamente recomendable que usted utilice el protocolo IEEE 802.11n de comunicación con el fin de evitar posibles problemas mientras ve vídeos.
- Debe cambiar el SSID de su módem cuando haya cualquier otro módem con el mismo SSID. De otra manera podría experimentar problemas con la conexión. Si el problema surge mientras utiliza una conexión inalámbrica, pruebe entonces a utilizar la conexión alámbrica.

## Configuración de los ajustes del dispositivo inalámbrico

Abra el menú **Configuración de Red /Internet** y seleccione el Tipo de red como Dispositivo inalámbrico para iniciar el proceso de conexión.

La pantalla escaneará las redes inalámbricas de forma automática. Después, se mostrará la lista de redes disponibles. De esa lista, seleccione la red que prefiera.

**Nota:** Si el módem es compatible con el modo N, debe establecer la configuración de modo N.

En caso de que dicha red esté protegida mediante contraseña, introduzca la clave correcta mediante el teclado virtual. Puede utilizar este teclado a través de los botones de navegación y el botón **OK** del mando a distancia.

Espere hasta que vea la dirección IP en la pantalla.

Esto significará que se ha establecido la conexión. Para desconectarse de una red inalámbrica, seleccione **Tipo de red** y pulse los botones Izquierda o Derecha para establecer como **Deshabilitado**.

Si su router tiene el botón de WPS (Configuración de Wi-Fi segura), podrá conectar directamente su pantalla al módem / router sin introducir una contraseña o la adición de red primero. Resalte la opción de **Pulse el botón de WPS en su router de WiFi** y pulse el botón OK. A continuación, pulse el botón WPS en el router / módem para conectarse.

**Seleccione Prueba de Velocidad de Internet** y pulse el botón **OK** para comprobar la velocidad de conexión a Internet. Seleccione **Configuración Avanzada** y pulse el botón **OK** para abrir el menú de configuración avanzada. Utilice los botones de navegación y numéricos para establecer. Pulse el botón **OK** para guardar la configuración cuando haya terminado.

### Otra Información

El estado de la conexión aparecerá como **conectado** o **no conectado** y la dirección IP, si se establece una conexión.

### Conexión al teléfono móvil mediante WiFi

- Si el dispositivo móvil tiene función WiFi, puede conectarlo a su visualización a través de un router, con el fin de acceder al contenido en su dispositivo. Para ello, el dispositivo móvil debe tener un software de intercambio apropiada.
- Conecte al router siguiendo los pasos indicados anteriormente en la sección **Conectividad Inalámbrica**.
- Después, involucrar a su dispositivo móvil con el router y luego activar el software para compartir en su dispositivo móvil. A continuación, seleccione los archivos que desea compartir con su pantalla.

- Si se establece correctamente la conexión, usted será capaz de acceder a los archivos compartidos desde su dispositivo móvil a través del **Explorador multimedia** de la pantalla.
- Entre en el menú del **Explorador multimedia** y se mostrará el OSD de selección de dispositivos de reproducción. Seleccione su dispositivo móvil y pulse el botón **OK** para continuar.
- Si es posible, podrá descargar una app para usar como mando a distancia virtual desde el servidor de aplicaciones de su teléfono o dispositivo móvil.

**Nota:** Esta característica no es compatible con todos los dispositivos móviles.

### Pantalla Inalámbrica

La pantalla inalámbrica es un estándar para el servicio de streaming de vídeo y contenido de sonido por Wi-Fi Alliance. Esta característica proporciona la capacidad de utilizar su pantalla como dispositivo de visualización inalámbrico.

### Uso con dispositivos móviles

Existen diferentes normas que permiten el intercambio de pantallas, incluyendo gráficas, contenido de vídeo y audio entre el dispositivo móvil y visualización.

Enchufe el conector USB inalámbrico para primero a la pantalla, si la pantalla no tiene función WiFi interna.

*A continuación, pulse el botón **Fuente del mando a distancia** y cambie a la fuente de visualización inalámbrica.*

Aparecerá una pantalla que indica que la pantalla está lista para la conexión.

Abra la aplicación para compartir en su dispositivo móvil. Estas aplicaciones se denominan de forma diferente para cada marca, por favor consulte el manual de instrucciones de su dispositivo móvil para obtener información detallada.

Realice una búsqueda de dispositivos. Después de seleccionar la pantalla y conectar, la pantalla de su dispositivo se mostrará en su pantalla.

**Nota:** Solo podrá utilizar esta opción en caso de que el dispositivo o teléfono móvil sea compatible con esta función. Los procesos de búsqueda y conexión variarán en función del programa que use. Los dispositivos Android deberán usar la versión V4.2.2 o superior.

### Conexión de Otros Dispositivos Inalámbricos

Su pantalla es compatible con otra tecnología de conexión inalámbrica de corto alcance también. Un emparejamiento se requiere antes de utilizar este tipo de dispositivos inalámbricos con el conjunto de visualización. Debe hacer lo siguiente para emparejar el dispositivo con la pantalla:

- Configure el dispositivo en modo de emparejamiento
- Inicie la detección de dispositivos en la pantalla

**Nota:** Consulte el manual de Usuario del dispositivo inalámbrico para aprender cómo configurar el dispositivo en modo de emparejamiento.

Se pueden conectar dispositivos de audio de forma inalámbrica a la pantalla. Desconecte o apague cualquier otro dispositivo de audio conectado a fin de que la función de conexión inalámbrica funcione correctamente. Para dispositivos de sonido, deberá utilizar la opción **Audio Link** del menú **Sistema>Sonido**. Seleccione la opción de menú y pulse el botón OK para abrir el menú relacionado. Con este menú puede encontrar y conectarse a dispositivos que utilizan la misma tecnología inalámbrica para empezar a usarlos. Siga las instrucciones en línea. Inicie la búsqueda de dispositivos. Se mostrará una lista de los dispositivos inalámbricos disponibles. Marque el dispositivo al que desea conectarse de la lista de favoritos y pulse **OK** para confirmar la operación. Si se muestra el mensaje "**Dispositivo conectado**", la conexión se ha establecido exitosamente. Si falla la conexión vuelva a intentarlo.

**Nota:** Los dispositivos inalámbricos pueden operar dentro de la misma gama de frecuencias de radio y pueden interferir entre sí. Para mejorar el rendimiento de su dispositivo inalámbrico colóquelo al menos a 1 metro de distancia de cualquier otro dispositivo inalámbrico.

## Problemas de Conectividad

### Red Inalámbrica No Disponible

- Asegúrese de que los servidores de seguridad de la red permitan la conexión inalámbrica de visualización.
- Intente buscar redes inalámbricas de nuevo, usando la pantalla del menú **Configuración de Red /Internet**.

Si la red inalámbrica no funciona correctamente, pruebe a utilizar la red de cable en su casa. Consulte la sección **Conectividad Alámbrica** para obtener más información sobre el proceso.

Si la Pantalla no funciona utilizando la conexión por cable, compruebe el módem (router). Si éste no parece tener ningún problema, compruebe entonces la conexión a Internet del módem.

### La Conexión es Lenta

Lea las instrucciones del módem inalámbrico para obtener información sobre el área de servicios internos, velocidad de conexión, calidad de la señal, así como sobre otros ajustes. Es necesaria una conexión de alta velocidad para el módem.

### Interrupciones o reacciones lentas durante la reproducción

Usted podrá intentar lo siguiente en tal caso:

Mantenga una distancia mínima de tres metros de hornos microondas, móviles, dispositivos bluetooth,

o de cualquier otro dispositivo compatible con Wi-Fi. Intente cambiar el canal activo del router WLAN.

### Conexión a Internet no Disponible / Compartir Audio y Vídeo No Funcionando

Si la dirección MAC (un número identificador único) del ordenador o del módem se ha registrado de forma permanente, es posible que su Pantalla no pueda conectarse a internet. En tal caso, la dirección MAC se autentica cada vez que se conecta a Internet. Se trata de una medida de precaución contra el acceso no autorizado. Debido a que su Pantalla tiene su propia dirección MAC, el proveedor de servicios de Internet no puede validar la dirección MAC de su Pantalla. Por esta razón, su Pantalla no se puede conectar a internet. Póngase en contacto con su proveedor y solicite la información de servicios de Internet sobre cómo conectar un dispositivo diferente, como su Pantalla, a la Internet.

También es posible que la conexión puede no estar disponible debido a un problema de cortafuegos. Si usted piensa que esta es la causa del problema, póngase en contacto con su proveedor de servicios Internet. Un servidor de seguridad podría ser la razón de un problema de conectividad y descubrimiento durante el uso de la Pantalla en el modo de Compartir Audio y Vídeo o durante la navegación a través de esta misma función.

### Dominio Incorrecto

Asegúrese de que ya ha iniciado sesión en su PC con un nombre de usuario / contraseña autorizados y también asegurarse de que su dominio está activo, antes de compartir cualquier fichero en su programa de servidor DLNA en su PC. Si el dominio no es válido, esto podría causar problemas explorando ficheros en el modo Compartir Audio y Vídeo.

## Uso del servicio de red Compartir Audio y Vídeo

La característica de Compartir Audio y Vídeo utiliza un estándar que facilita el proceso de visión de la electrónica digital y los hace más cómodo de usar en una red doméstica.

Esta norma le permite ver y reproducir fotos, música y vídeos almacenados en el servidor multimedia conectados a la red doméstica.

### 1. Instalación de Nero Media Home

La característica Compartir Audio y Vídeo no se puede utilizar si el programa servidor no está instalado en su PC o si el software de servidor de multimedia necesario no está instalado en el dispositivo compañero. Por favor, prepare su PC con el programa Nero Media Home. Para obtener más información acerca de la instalación, por favor, consulte la sección "**Instalación de Nero Media Home**".

## 2. Conexión a Redes Alámbricas o Inalámbricas

Consulte los capítulos **Conectividad cableada / inalámbrica** para obtener información detallada sobre la configuración.

## 3. Reproducción de Ficheros Compartidos mediante el Explorador Multimedia

Seleccione **Explorador Multimedia** utilizando los botones de navegación en el menú principal y pulse **OK**. Se mostrará el explorador multimedia.

### Compartir Audio y Vídeo

Seleccione el tipo de medio deseado **en el menú principal del Explorador multimedia** y pulse **OK**. Si las configuraciones de intercambio se establecen correctamente, la pantalla de **Selección de Dispositivo** aparecerá después de seleccionar el tipo de papel deseado. Se mostrará en esta pantalla una lista de redes disponibles, si las encuentra. Seleccione el servidor multimedia o de red que desea conectarse usando los botones **Arriba** o **Abajo** y pulse **OK**. Si desea actualizar la lista de dispositivos, pulse el botón **Verde**. Puede pulsar **Menu** para salir.

Si selecciona el tipo de medio como **Videos** y elije un dispositivo desde el menú de selección. Luego seleccione la carpeta con los ficheros de vídeo en ella en la siguiente pantalla y se mostrarán todos los ficheros de vídeo disponibles.

Si desea mostrar una lista de otros tipos de medio desde esta pantalla, deberá retroceder a la pantalla principal del **Explorador multimedia**; a continuación deberá seleccionar el tipo de multimedia que desee y realizar una nueva selección de red. O pulse el botón **Azul** para cambiar al siguiente tipo de medio de forma rápida sin necesidad de cambiar la red. Consulte la sección Menú **Explorador Multimedia** para obtener más información sobre la reproducción de ficheros.

Si ocurre un problema en la red, por favor, apague la pantalla y saque el cable de la toma de corriente y vuelva a conectar y a encender. Modo de truco y saltar no son compatibles con la función de Compartir Audio y Vídeo.

PC / HDD / Media Player o cualquier otro dispositivo compatible debe ser utilizado con una conexión alámbrica para una calidad de reproducción superior.

Utilice la conexión inalámbrica a Internet para compartir ficheros más rápido entre otros dispositivos como ordenadores.

*Nota: Es posible que algunos PCs no puedan utilizar la función de Compartimiento de Audio y Vídeo debido a la configuración del administrador y de la seguridad (como los PC de negocios).*

*Para obtener la mejor transmisión de la red doméstica con esta pantalla, el software Nero debe ser instalado.*

## Instalación de Nero MediaHome

Realice los siguientes pasos para la instalación de Nero MediaHome:

*Nota: La característica Compartir Audio y Vídeo no se puede utilizar si el programa servidor no está instalado en su PC o si el software de servidor de multimedia necesario no está instalado en el dispositivo compañero.*

1. Escriba el siguiente enlace completo en la dirección-bar de su navegador web.  
<http://www.nero.com/mediahome-tv>
2. Haga clic en el botón **Descargar** de la página de inicio. El fichero de instalación se descargará en su PC.
3. Una vez finalizada la descarga, haga doble clic en el fichero de instalación para iniciar la instalación. El asistente de instalación le guiará a través del proceso de instalación.
4. La siguiente pantalla se mostrará primero. El asistente de instalación comprueba la disponibilidad de software de terceros requerida en su PC. Si faltase cualquiera de dichas aplicaciones, se mostrará una lista de las que faltan para que las instale antes de continuar con la instalación de Nero Media Home.
5. Haga clic en el botón **Instalar**. Se mostrará la serie integrada. Le recomendamos que no cambie dicho número de serie.
6. Haga clic en el botón **Siguiente**. Las condiciones de licencia se mostrará la pantalla (EULA). Lea detenidamente el acuerdo de licencia y marque la casilla correspondiente en caso de estar de acuerdo con los términos del mismo. No será posible la instalación sin consentir con el acuerdo.
7. Haga clic en el botón **Siguiente**. En la siguiente pantalla puede establecer sus preferencias de instalación.
8. Haga clic en el botón **Instalar**. La instalación comienza y termina de forma automática. Una barra de progreso indica el estado del proceso de instalación.
9. Haga clic en el botón **Terminar**. La instalación está completa. Usted será dirigido al sitio web del software Nero.
10. Un acceso directo se coloca ahora en el escritorio.

**¡Felicidades!** Ha instalado correctamente Nero MediaHome en el PC.

Ejecute Nero MediaHome haciendo doble clic sobre el icono de acceso directo.

## Explorador Web



Para utilizar el explorador de Internet, ingrese primero en el menú principal presionando el botón **MENU**. A continuación, inicie la aplicación **Explorador de Internet** desde el menú de **Internet**.

(\*) *La aparición del logotipo del navegador puede cambiar*

En la pantalla inicial del navegador, las miniaturas de los enlaces predefinidos (si los hay) a sitios web disponibles se mostrarán como opciones de **Marcación rápida** junto con **Editar Marcación rápida** y las opciones de **Añadir a Marcación rápida**.

Puede presionar el botón de **Internet** del mando a distancia para abrir la página inicial del navegador de internet. Si se define la URL de la página inicial del explorador en el menú **Configuración de señalización> Opciones de enlace**, se abrirá el navegador en esta página. De lo contrario este botón no es funcional.

Para navegar por el navegador web, utilice los botones de dirección del mando a distancia o un mouse conectado. Para ver la barra de opciones del explorador, mueva el cursor a la parte superior de la página o pulse el botón **Volver/Atrás**. Las opciones de las pestañas **Historial**, y **Marcadores** y la barra del navegador que contiene los botones anterior/siguiente, el botón de actualización, la barra de dirección/búsqueda, el **Marcación rápida** y los botones de **Opera** están disponibles.

Para agregar un sitio web que desee para la lista de **Marcación rápida** para un acceso rápido, mueva el cursor a la parte superior de la página o pulse el botón **Volver/Atrás**. Aparecerá la barra del navegador. Resalte el botón de marcación rápida **Speed Dial** -  y pulse **OK**. Luego seleccione **Añadir a la opción de marcación rápida** y pulse el botón **OK**. Llene los espacios en blanco de **Nombre** y **Dirección**, seleccione **OK** y pulse el botón **OK** para agregar. Mientras que usted está en el sitio que desee **agregar a la lista de Marcación rápida**, resalte el botón **Opera** -  y pulse el botón **OK**. A continuación, seleccione la opción **Agregar a Marcación rápida** y pulse nuevamente el botón **OK**. **Nombre** y **Dirección** se rellenarán automáticamente de acuerdo con el sitio que está visitando. Seleccione **OK** y pulse el botón **OK** para agregar.

También puede utilizar las opciones del menú de **Opera** para manejar el navegador. Seleccione el botón **Opera** -  y pulse el botón **OK** para ver páginas disponibles específicas y opciones generales.

Hay varias formas de buscar o visitar sitios web que utilizan el navegador web.

Introduzca la dirección de un sitio web (URL) en la barra de búsqueda / dirección y seleccione el botón

**Enviar** en el teclado virtual y pulse el botón **OK** para visitar el sitio.

Introduzca las palabras clave en la barra de búsqueda/dirección y seleccione el botón **Enviar** en el teclado virtual y pulse el botón **OK** para iniciar una búsqueda en los sitios web relacionados.

Seleccione la miniatura de **Marcación rápida** y pulse el botón **OK** para visitar el sitio web relacionado.

Su pantalla es compatible con teclado / mouse USB. Conecte su dispositivo a la entrada USB de su pantalla para una navegación más fácil y rápida.

Algunas páginas de Internet incluyen contenidos en flash. El explorador no admite estos contenidos.

Su pantalla no permite ninguna descarga desde el explorador de Internet.

No todos los sitios en Internet podrían ser compatibles. Dependiendo del sitio, se pueden producir problemas de contenido. En algunas circunstancias los contenidos de vídeo podrían no ser reproducibles.

## Operaciones USB internas

Su pantalla tiene una memoria interna. Hay 4 operaciones disponibles que se pueden realizar con la memoria interna: **Copiar desde USB**, **Copiar a USB**, **Eliminar** y **Formatear discos** (Solo FAT32).

Estas operaciones se pueden encontrar en el menú de **Configuración de señalización> USB interno**.

La memoria interna de la pantalla tiene una carpeta predeterminada denominada **"int\_usb"** en el directorio raíz. Todas las operaciones **Copiar de / a USB** se realizan a través de esta carpeta. Si desea copiar datos desde un dispositivo de almacenamiento USB externo a la memoria interna de la pantalla, este / estos archivos de datos se deben instalar en una carpeta con el nombre **"copy\_to\_int\_usb"** en el directorio raíz del dispositivo de almacenamiento USB externo. Si desea copiar los datos de la memoria interna de la pantalla a un dispositivo de almacenamiento USB externo, una carpeta llamada **"copy\_from\_int\_usb"** debe ser creada en el directorio raíz del dispositivo de almacenamiento USB externo.

Las operaciones **Copiar de / a USB** solo estarán disponibles si un dispositivo de almacenamiento USB está conectado a la pantalla. Las opciones de **Eliminar** y **Formatear Disco** serán aún funcionales, incluso si no hay ningún dispositivo de almacenamiento USB está conectado. La carpeta predeterminada **"int\_usb"** en el directorio raíz de la memoria interna, se creará automáticamente después de cada vez que se lleven a cabo las operaciones de **Eliminar** y **Formatear Disco**.

## Soporte de rotación de OSD (\*)

Se puede cambiar la rotación OSD (mostrado en pantalla) de su pantalla si lo desea. Mientras realiza la **Instalación inicial**, configure la opción **Orientación de OSD** como desee cuando aparezca el menú **Configuración de la señalización**. También podrá cambiar este ajuste más tarde, desde el menú **Ajustes de Señal>Controles**. Las opciones disponibles son: **Landscape (Vertical)** y **Portrait (Horizontal)**.

(\*) Esta función puede no estar disponible dependiendo del modelo de su pantalla.

## Salida HDMI

El puerto HDMI2 ubicado en el lado izquierdo posterior de la pantalla funciona como un puerto de salida (puerto HDMI superior). Este puerto no funcionará como entrada, por lo que no se deben conectar dispositivos de fuente a este puerto. Solo el contenido recibido desde el puerto de entrada HDMI1 ubicado también en el lado izquierdo posterior de la pantalla (puerto HDMI inferior) se puede emitir desde este puerto. El contenido recibido de otras entradas, como VGA, DVI o Display Port, no se puede emitir. Esta es una función predeterminada y no se puede deshabilitar / habilitar a través de ninguna opción de menú. El puerto de salida HDMI funcionará siempre si un dispositivo fuente está conectado a la entrada HDMI.

## Reloj en tiempo real (RTC)

La pantalla tiene un RTC. Se utiliza para mantener la información de tiempo durante un período de tiempo y fecha real si se interrumpe el suministro de energía mediante la separación de la pantalla de la red eléctrica o por un apagón de energía. En este caso la pantalla utilizará la información de fecha y hora almacenada en RTC.

- Todas las fuentes de tiempo son capaces de anular la fecha/hora RTC.
- La pantalla intenta conectarse al servidor NTP periódicamente (6 horas después de la última actualización) para obtener la información de fecha y hora actual. Si la pantalla obtiene correctamente estas informaciones del servidor NTP, se actualiza (y el RTC) con la información de fecha y hora recibida. Si la actualización del servidor NTP falla, la pantalla usa la hora y la fecha de RTC para actualizarse.
- La batería RTC proporciona energía para el calendario y el reloj de tiempo real integrado. Sin ninguna fuente de alimentación externa, RTC puede funcionar durante un mínimo de 14 días.
- Si RTC se utiliza como fuente de tiempo, el ajuste manual de fecha y hora se habilita desde la opción Fecha / Hora en el menú **Sistema> Ajustes**.

## Control con un PC externo

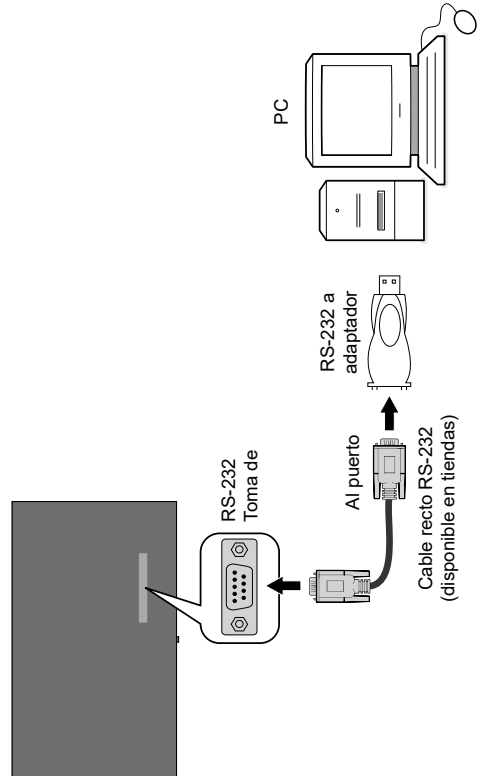

Se puede controlar el producto desde un PC externo a través del RS-232 (Puerto COM) o LAN (Puerto Ethernet) en el PC. Por ejemplo, la fuente del sistema puede ser cambiada por RS-232 desde el ordenador remoto. Cuando se envía un comando desde el PC al producto, el producto funciona de acuerdo con el mandato recibido y envía un mensaje de respuesta al PC.

### Equipo/Herramientas:

- Cable RS-232 (hembra) a RS-232(macho) o cable LAN (conectado por router)
- Cable USB a RS-232 (macho)
- Láptop o PC que tiene un puerto USB o LAN
- Programa instalado en el PC remoto para enviar comandos:

En general, los comandos RS-232 son enviados para operar las funciones implementadas a través de un puerto serial y utilería. Se puede usar una utilidad adecuada tal como se describe a continuación.

### Conexión a la pantalla (puerto LAN)

Descargue e instale el software PuTTY desde el siguiente enlace primero: <http://www.putty.org/>.

Ejecute el software e ingrese la dirección IP de la pantalla en el campo **Host Name (Nombre de host)**. Ingrese "1986" como un valor por defecto en el **puerto** de campo. A continuación, seleccione "Telnet" como el **Tipo de conexión** y haga clic en el botón **Abrir**.

**Nota:** Consulte la sección **Conectividad** de este manual para obtener información sobre la conexión de la pantalla a una red y que muestra la dirección IP de la pantalla.

## Conexión a la pantalla (puerto RS232)

Ejecute el software y seleccione **Serial** como **Connection Type (Tipo de conexión)**. Introduzca el puerto serie de la pantalla en el campo **Serial Line** (en el ejemplo siguiente es COM4) y "115200" en el campo **Speed (Velocidad)**. A continuación, haga clic en el botón **Open (Abrir)**.

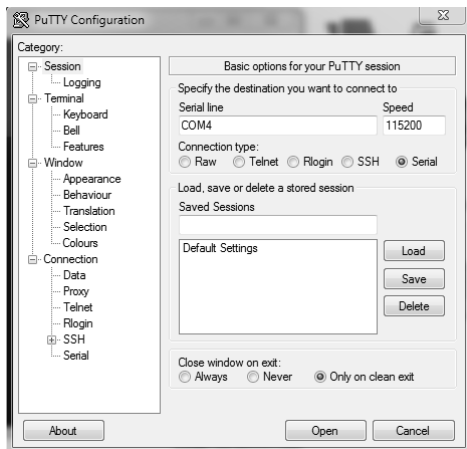
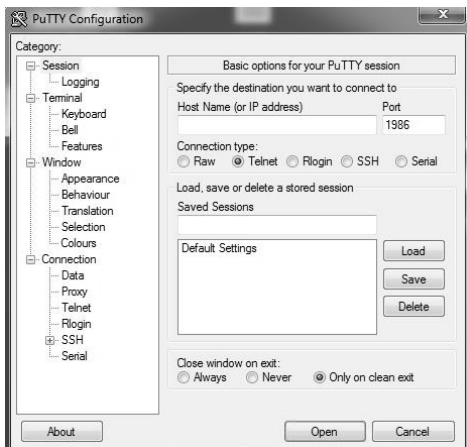

Utilice los comandos de la **Tabla de comandos RS232**. Por ejemplo, si el comando "GETVOLUME" es ingresado, el nivel de volumen actual se debe mostrar en la ventana de putty como se muestra en las fotos de abajo.



Otro ejemplo;

El nivel de volumen se puede cambiar mediante el comando "VOLUME". Después de enviar este comando, puede verificar los cambios de la pantalla.



El último ejemplo ;

Cuando ingresa el comando "GETSOURCE", la fuente actual se debe mostrar en la ventana de putty como se muestra en la imagen siguiente



## Tabla de comandos RS232/LAN

COMANDOS DE AUDIO			
Comando	Descripción	Parámetro	Respuesta
GETVOLUME	Información de nivel de volumen	sin parámetro	#*el nivel de volumen es ...
HEADPHONEVOLUME	"Fija el nivel de volumen de los auriculares".	entero n (0 ≤ n ≤ 100)	#*fija el volumen de los auriculares a n
GETHEADPHONEVOLUME	"Información del nivel de volumen de los auriculares".	sin parámetro	#*el volumen de los auriculares es ...
GETMUTE	Obtener el valor de mute (silencio) encendido/apagado	sin parámetro	"#*MUTE OFF (SILENCIO APAGADO) o #*MUTE ON" (SILENCIO ENCENDIDO)
SETMUTE	Fijar el valor para mute (silencio) como encendido/apagado	sin parámetro	"#*MUTE OFF (SILENCIO APAGADO) o #*MUTE ON" (SILENCIO ENCENDIDO)
SETSOUNDMODE	"Fija el sistema de sonido. SETEQUUSERFREQ 100Hz 10"	"entero n (0 = mono, 1 = estéreo, 2 = dual I, 3 = dual II, 4 = mono izquierdo, 5 = mono derecho)"	"#*setSoundMode() establece a n o #*El modo de sonido ingresado no es válido"
SETBALANCE	Fija el valor del balance.	entero n (-50 < n < 50)	"#*fija el nivel de balance a n o #*El nivel de balance ingresado no es válido"
GETBALANCE	Obtiene el valor de balance.	sin parámetro	#*el nivel de balance es ...
SETAVL	Fija el estado del AVL.	entero n (0 = apagado, 1 = encendido)	#*fija el estado de avl a n
GETAVL	Obtener estado AVL.	sin parámetro	#*el estado del avl es ...
SETDYNAMICBASS	Fija el estado del bajo dinámico.	entero n (0 = apagado, 1 = encendido)	#*fija el estado del bajo dinámico a n
SETEQUUSERFREQ	Fija el valor de la frec. del ecualizador del usuario para cualquier banda.	"cadena n (120Hz, 500Hz, 1.5KHz, 5KHz, 10KHz) entero n -13 < n < 13 Ejemplo: SETEQUUSERFREQ 120Hz 10"	"#*setEQUserFreq() establece a n o #*Se ha introducido un parámetro de sistema de sonido incorrecto o #*Modo de ecualizador incorrecto. Debe ser el modo USER (USUARIO)"
GETDIGITALOUT	Obtiene la salida digital.	sin parámetro	#*la salida digital es pcm o #*la salida digital está comprimida
SETEQMODE	Fija el modo de ecualizador.	cadena n (Music, Movie, Speech, Flat, Classic, User)	"#*setEQMode() establece a n o #*Se ha introducido un parámetro de ecualizador incorrecto"



<b>SETDIGITALOUT</b>	Fija la salida digital.	cadena n (compressed, pcm)	#*setDigitalOut() establece a n O #*Se ha introducido un parámetro de modo de salida digital incorrecto
<b>VOLUMEUP</b>	"Aumenta el nivel de volumen en 1 paso  (Hasta volumen máximo) "	sin parámetro	"#*el NIVEL de volumen se incrementa a ... o #*No se puede aumentar más el NIVEL de volumen. Se confirma que el nivel de volumen máximo es ..."
<b>VOLUMEDOWN</b>	Disminución del nivel de volumen en 1 paso	sin parámetro	"#*el NIVEL de volumen se disminuye a ... o #*No se puede disminuir más el NIVEL de volumen. El volumen actual es ... "
<b>SETHEADPHONEOUTPUT</b>	Establece la salida de auriculares	cadena n (headphone,lineout (auriculares, salida))	"#*fija la salida de auriculares a n o #*Parámetro no válido"
<b>GETHEADPHONEOUTPUT</b>	Obtiene la salida de auriculares	sin parámetro	#*SALIDA o #*AURICULARES
<b>GETDYNAMICBASS</b>	Fija el estado de graves dinámicos.	sin parámetro	#*El estado de graves dinámicos es ... (0 = apagado, 1= encendido)
<b>GETBASSGAIN</b>	Obtiene la ganancia de graves	sin parámetro	"#*El nivel de ganancia de graves es n Nota: Arriba n es -6 <= n <= 6"
<b>GETEQUSERFREQ</b>	Obtiene la frecuencia del usuario del ecualizador. Valor de la banda especificado	cadena n (120Hz, 500Hz, 1.5KHz, 5KHz, 10KHz)	"#*el valor del equalizador para la banda es n o #*Se ha introducido un parámetro de sistema de sonido incorrecto Nota: Arriba n es -13 < n <= 13"
<b>GETEQMODE</b>	Obtiene el modo equalizador	sin parámetro	"#*el modo del ecualizador es n Nota: Arriba n es uno de Music, Movie, Speech, Flat, Classic, User (Música, Película, Discurso, Plano, Clásico, Usuario)"

<p><b>SOUNDRESET</b></p>	<p>Restablecer la configuración del sonido.</p>	<p>sin parámetro</p>	<p>"*El volumen fijo se establece a ...  #*La disponibilidad del volumen fijo se establece a ...  #*La disponibilidad del control de volumen del auricular está ajustada a ...  #*La disponibilidad del volumen de inicio está establecida a ...  #*El límite del volumen de inicio se establece a ...  #*El límite del volumen de los auriculares de inicio está ajustado a ...  #*El límite del volumen inferior se ajusta a ...  #*El límite del volumen superior está ajustado a ...  #*El límite de volumen de los auriculares está ajustado a ...  #*El volumen del tiempo de activación está ajustado a ...  #*Todas las bandas del ecualizador se ajustan a ...  "#"El volumen fijo se establece a ...  #*El volumen de los auriculares está ajustado a ...  #*El balance de los auriculares está ajustado a ...  #*Los graves de los auriculares están ajustados a ...  #*El treble de los auriculares está ajustado a ...  #*La salida de audio digital está establecida a ...  #*La ruta de descripción de salida de audio está establecida a ...  #*La descripción de audio es ...  #*El volumen relativo de la descripción de audio se establece a ...  #*El idioma de descripción de audio está ajustado a ...  #*El sonido está configurado a ...  #*El modo de sonido digital está ajustado a ...  #*El modo de sonido está ajustado a ...  #*El subwoofer de sonido está ajustado a ...  #*La salida de SPDIF es ...  #*El DTS es ...  #*La ganancia de graves se ajusta a .. o  #*Los graves dinámicos son ...  "</p>
--------------------------	---	----------------------	---

## COMANDO DE NAVEGACIÓN

Comando	Descripción	Parámetro	Respuesta
<b>OPENURL</b>	Inicia la URL dada y devuelve el estado de carga de la página web directamente.	cadena-entero n <carga url='n' />	##estado= ... url=n
<b>GETURL</b>	Obtiene la URL de la página actual si el portal está activo.	sin parámetro	##URL : ...
<b>GETUSERAGENT</b>	Obtiene el agente de usuario del portal.	sin parámetro	##UA actual : ...
<b>GETCURSORPOSITION</b>	Obtiene la posición del cursor en el navegador.	sin parámetro	##X: ... Y: ...
<b>SETCURSORPOSITION</b>	Establece la posición del cursor en el navegador.	cadena-entero a,b	##X: a Y: b
<b>SETSETTINGSURL</b>	Establece la configuración de la URL	cadena	##La configuración de URL está establecida
<b>GETSETTINGSURL</b>	Obtiene la configuración de la URL	sin parámetro	##La configuración de URL es ...
<b>SETSTARTURL</b>	Establece la URL inicial	cadena	##La URL inicial está establecida
<b>GETSTARTURL</b>	Obtiene la URL inicial	sin parámetro	##La URL inicial es ...

## COMANDOS GENERALES DE LA PANTALLA

Comando	Descripción	Parámetro	Respuesta
<b>SETRC</b>	Activa / desactiva comandos del mando a distancia.	cadena-entero n (n = ON, n = OFF)	establece el estado remoto a Encendido o establece el estado remoto a DESACTIVADO
<b>SETSOURCE</b>	Fija la fuente como habilitada/inhabilitada.	"cadena n, entero b (n = SCART1, n = SCART2, n = FAV, n = SVHS, n = HDMI1, n = HDMI2, n = HDMI3, n = HDMI4, n = YPBPR, n = VGA, n = SCART1S, n = SCART2S) (b = 1(activado), b = 0(desactivado))"	##Fuente seleccionada n ##Estado Activado/Desactivado : b"
<b>GETSOURCE</b>	Obtiene la fuente.	sin parámetro	##la fuente es ...
<b>GETCOUNTRY</b>	Obtiene el país en el estado de los canales.	sin parámetro	##EL PAÍS ES : ...
<b>GETSWVERSION</b>	Devuelve la versión del software del televisor.	sin parámetro	##V...
<b>TECLA</b>	Envía botón a Eclipse.	cadena-entero n (n = 0, n = 1, ....., n = up, ....., n = menu, ....ext.)	tecla n se envía a Eclipse
<b>RESET</b>	Reinicializar el dispositivo.	sin parámetro	El proceso de restablecimiento se realizó con éxito. Es necesario establecer la conexión de nuevo.

<b>EN ESPERA</b>	"Caja de conmutación al modo de espera. ( Atención: El televisor no se puede abrir con el comando de espera. Debe abrir con el mando a distancia. Si utiliza el comando STANDBY, tendrá que establecer la conexión de nuevo. Estado del televisor :EN ESPERA-DURO )"	sin parámetro	<pre> #*enterLowPowerMode() devuelto exitosamente. o #*enterLowPowerMode() ;devuelto sin éxito! o #*enterStandbyMode() devuelto exitosamente. o #*enterStandbyMode() ;devuelto sin éxito! " </pre>
<b>MENUTIMEOUT</b>	Fija el modo de tiempo de espera.	entero n (n = 0 , n = 15, n = 30, n = 60)	<pre> #*establece el modo de tiempo de espera del menú a OFF (APAGADO) o #*establece el tiempo de espera del menú a 60 o #*Modo de tiempo de espera del menú no válido " </pre>
<b>GETMODELNO</b>	Obtiene el nro. de modelo.	sin parámetro	#*Modelo nro: ...
<b>GETSERIALNO</b>	Obtener nro. de serie.	sin parámetro	#*Nro. de serie: ...
<b>GETLED</b>	Obtiene led en estado encendido / apagado.	sin parámetro	<pre> #*El LED está encendido #*El LED está apagado" </pre>
<b>GETRC</b>	Obtiene los comandos habilitados para el mando a distancia	sin parámetro	<pre> #*los comandos del mando a distancia están activados #*los comandos del mando a distancia están desactivados" </pre>
<b>USBOPERATIONS</b>	Realizar operaciones de USB	sin parámetro	Puede observar impresiones Bank 0, Bank 1, etc. Asegúrese u observe las salidas de impresión de depuración: se escribirá "MFC ISP: listo" ... Esto puede tomar más de 10 minutos.
<b>GETMENUTIMEOUT</b>	Obtiene el modo de tiempo de espera	sin parámetro	<pre> #*el modo de espera del menú está desactivado #*el modo de tiempo de espera del menú es n #*no se puede obtener el modo de tiempo de espera del menú Nota: Por encima de n está uno de (15, 30, 60)" </pre>
<b>GETTVLIFETIME</b>	Imprime el tiempo de vida del monitor en minutos.	sin parámetro	#*Tiempo de vida del monitor: n
<b>SETPOWERONDELAY</b>	Establece el nivel de retardo de potencia	entero n (0<=n<=20, el retardo se calcula como 100ms*n)	#*El retardo de Poweron (Encendido) establecido a ... Ms #*NACK"
<b>GETPOWERONDELAY</b>	Obtiene el nivel de retardo de poweron (encendido)	sin parámetro	#*El retraso de encendido es ... ms

<b>SIGNAGERESET</b>	Establece todos los elementos en el menú de configuración de señalización a sus valores predeterminados.	sin parámetro	#*Todos los ajustes de señalización establecidos en los valores predeterminados
<b>SELECTSOURCE</b>	Selecciona la fuente. (0=TV, otros índices de código (algunos de ellos no están habilitados))	entero n (5=FAV, 7=HDMI1, 8=HDMI2, 11=YpPr, 12=Vga, 18=DVI , 19=DP , 20=OPS)	" #*seleccione la fuente TV o #*seleccione fuente Externa ..."
<b>Tecla de modo en espera</b>	Caja de conmutación al modo de espera. (Para modo en espera rápido)	sin parámetro	tecla de modo en espera se envía a Eclipse
<b>HORA</b>	Muestra la fecha y la hora actual.	sin parámetro	Hora = ...
<b>GETSTANDBY</b>	Obtiene el modo en espera a encendido/apagado	sin parámetro	"#*standby off (en espera apagado) o #*standby on (en espera encendido)"
<b>STARTFTI</b>	Inicia la instalación inicial.	sin parámetro	#*Se inicializó FTI
<b>CHANGELNG</b>	Cambiar el idioma activo.	"entero-entero x y x = tipo de idioma (0 = Idioma del sistema, 1 = Idioma del evento, 2 = Idioma de audio principal, 3 Idioma de audio secundario, 4 = Idioma principal de subtítulos, 5 = Idioma secundario de subtítulos, 6 = Idioma de teletexto principal, 7 = Idioma secundario de teletexto) y = Idioma (0 = Danés, 1 = Alemán, 2 = Estonio, 3 = Inglés, 4 = Español, 5 = Griego, 6 = Francés, 7 = Gaélico, 8 = Croata, 9 = Italiano, 10 = Letón, 11 = Lituano, 12 = Húngaro, 13 = Holandés, 14 = Noruego, 15 = Polaco, 16 = Portugués, 17 = Ruso, 18 = Rumano, 19 = Albanés, 20 = Esloveno, 21 = Eslovaco, 22 = Serbio, 23 = Finlandés, 24 = Sueco, Turco 26 = Checo 27 = Ucraniano 28 = Búlgaro, 29 = Árabe, 30 = Persa, 31 = Hebreo, 32 = Bielorruso, 33 = Macedonio, 34 = Montenegrino, 35 = Kazajo, 36 = Tailandés)  Ejemplo: CHANGELNG 0 25 (Para establecer el idioma del sistema en turco) "	"#*Se cambió el idioma activo o #*Se ha introducido el parámetro del elemento incorrecto"

<b>SETCOUNTRY</b>	Fija el país en el estado sin canales.	cadena-entero n( TURKEY, GERMANY, ...)	"#* setCountry() establece a n o #*El país debe establecerse solo en el modelo de FTI (estado sin canales)"
<b>SETQUICKSTANDBY</b>	SETQUICKSTANDBY n, donde n es uno de (apagado, encendido).	cadena-entero n (n = ON, n = OFF)	"#*Establece Quick Standby como encendido o #*Establece Quick Standby como apagado o #*Quick Standby no está habilitado"
<b>GETQUICKSTANDBY</b>	Devuelve el estado de Quick Standby n (encendido o apagado)	sin parámetro	#*Quick Stanby es n
<b>USBOPERATIONS</b>	Realizar operaciones de USB	sin parámetro	Puede observar impresiones Bank 0, Bank 1, etc. Asegúrese u observe las salidas de impresión de depuración: se escribirá "MFC ISP: listo" ... Esto puede tomar más de 10 minutos.

### COMANDOS DE RED

Comando	Descripción	Parámetro	Respuesta
<b>set_IP_address</b>	Fija la dirección IP estática de la interfaz de red eth0.	cad-ent n Ejemplo: set_IP_address 192.168.0.15	"#*Configuración de la dirección IP exitosa #*Configuración de la dirección IP NOK"
<b>get_IP_address</b>	Obtiene la dirección IP de la interfaz de red eth0. Uso: get_IP_address	sin parámetro	#*DirrIP: ...
<b>SETNETWORKTYPE</b>	establece el tipo de red (por ejemplo, valor SETNETWORKTYPE) (el valor debe ser 'wired' (alámbrico), 'wireless' (inalámbrico) o 'disabled' (deshabilitado) como cadena)	cadena n ('wired', 'wireless' o 'disabled')	#*El tipo de red está configurado a: <network-type>
<b>GETNETWORKTYPE</b>	obtener tipo de red (por ejemplo GETNETWORKTYPE)	sin parámetro	#*el tipo de red es <network-type>
<b>SETSUBNETMASK</b>	establece la máscara de subred (el valor de la máscara de subred debe ser de formato nnn.nnn.nnn.nnn) (por ejemplo SETSUBNETMASK nnn.nnn.nnn.nnn)	cadena "nnn.nnn.nnn.nnn"	"#*establece la máscara de subred: nnn.nnn.nnn.nnn #*la configuración de la máscara de subred ha fallado"

<b>GETSUBNETMASK</b>	obtener máscara de subred (por ejemplo GETSUBNETMASK)	sin parámetro	#*la máscara de subred es nnn.nnn.nnn
<b>SETDEFAULTGATEWAY</b>	establece la puerta de enlace predeterminada (el valor de puerta de enlace predeterminado debe ser de formato nnn.nnn.nnn.nnn) (por ejemplo SETDEFAULTGATEWAY nnn.nnn.nnn.nnn)	cadena "nnn.nnn.nnn.nnn"	##*establece la puerta de enlace predeterminada: nnn.nnn.nnn.nnn ##*la configuración de la puerta de enlace ha fallado"
<b>GETDEFAULTGATEWAY</b>	obtiene la puerta de enlace predeterminada (por ejemplo GETDEFAULTGATEWAY)	sin parámetro	#*la puerta de enlace predeterminada es nnn.nnn.nnn.nnn
<b>GETDNS1</b>	obtiene el servidor DNS 1 (por ejemplo GETDNS1)	sin parámetro	#*El servidor DNS 1 es nnn.nnn.nnn.nnn
<b>GETDNS2</b>	obtiene el servidor DNS 2 (por ejemplo GETDNS2)	sin parámetro	#*El servidor DNS 1 es nnn.nnn.nnn.nnn
<b>INTERNETSPEED</b>	iniciar prueba de velocidad de Internet	sin parámetro	" Se inicia la prueba de velocidad. Imprime el mensaje "" No hay conexión a Internet encontrada "" si falla."

#### COMANDOS VGA/PC

Comando	Descripción	Parámetro	Respuesta
<b>HPOS</b>	Fija la posición horizontal.	ent n (-25 ≤ n ≤ 25)	"fija la posición horizontal a ... (porcentaje en el rango) ##*el valor ingresado no es válido"
<b>VPOS</b>	Fija la posición vertical.	ent n (-25 ≤ n ≤ 25)	##*fija la posición vertical a ... (porcentaje en el rango) ##*el valor ingresado no es válido"
<b>DOTCLOCK</b>	Fija el reloj de punto.	ent n (-50 ≤ n ≤ 50)	##*fija el reloj de punto a ... (porcentaje en el rango) ##*el valor ingresado no es válido"
<b>AUTOPOS</b>	Fija la posición automática	sin parámetro	##*fija la posición automática
<b>GETOSDORIENTATION</b>	Obtiene la orientación del OSD	sin parámetro	##*La orientación del OSD ...
<b>GETHPOS</b>	Obtiene la posición horizontal.	sin parámetro	##*La posición horizontal es ...
<b>GETVPOS</b>	Obtiene la posición vertical.	sin parámetro	##*La posición vertical es ...
<b>GETDOTCLOCK</b>	Obtiene el reloj de punto.	sin parámetro	##*El reloj de punto es ...

<b>SETOPSPower</b>	Fija el estado de energía de OPS	parámetro de cadena "on" u "off"	<pre> **Encendiendo OPS **Apagando OPS **El OPS ya está encendido **El OPS ya está apagado **El OPS no está habilitado **El OPS no está conectado **el valor ingresado no es válido </pre>
--------------------	----------------------------------	----------------------------------	--

### COMANDOS DE IMAGEN

Comando	Descripción	Parámetro	Respuesta
<b>COLOURTEMP</b>	Fija la temperatura de color.	cad-ent n (n = normal, warm, cool)	<pre>**setColourTemp() fijado a n</pre>
<b>GETPICTUREMODE</b>	Obtiene el modo de la imagen.	sin parámetro	<pre>**El modo de la imagen es ... para la fuente actual</pre>
<b>PICTUREMODE</b>	Selecciona el modo de imagen.	ent n (1 = dynamic, 2 = natural, 3 = cinema, 4 = game)	<pre> **setPictureMode() establece a n **El parámetro de modo de imagen introducido es incorrecto </pre>
<b>GETCONTRAST</b>	Obtiene el valor del contraste de la imagen.	sin parámetro	<pre>**EL VALOR DEL CONTRASTE : ...</pre>
<b>SETCONTRAST</b>	Fija el valor de contraste de la imagen.	ent n ( $0 \leq n \leq 100$ )	<pre> **El valor del contraste de la imagen está ajustado a n **Se establece el mismo valor. No haga nada. **Valor incorrecto debe ser definido entre los intervalos 0-100" </pre>
<b>GETBRIGHTNESS</b>	Obtener el valor de brillo de la imagen.	sin parámetro	<pre>**VALOR DE BRILLO : ...</pre>
<b>SETBRIGHTNESS</b>	Fija el valor de brillo de la imagen.	ent n ( $0 \leq n \leq 100$ )	<pre> **El valor de brillo de la imagen está ajustado a n **Se establece el mismo valor. No haga nada. **Valor incorrecto debe ser definido entre los intervalos 0-100" </pre>
<b>GETSHARPNESS</b>	Obtiene el valor de nitidez de imagen.	sin parámetro	<pre>**EL VALOR DE NITIDEZ : ...</pre>
<b>SETSHARPNESS</b>	Fija el valor de nitidez de la imagen.	ent n ( $0 \leq n \leq 100$ )	<pre> **El valor de brillo de la imagen está ajustado a n **Se establece el mismo valor. No haga nada. **Valor incorrecto debe ser definido entre los intervalos 0-100" </pre>
<b>GETCOLOUR</b>	Obtiene el valor de color de la imagen.	sin parámetro	<pre>**EL VALOR DEL COLOR : ...</pre>
<b>SETCOLOUR</b>	Fija el valor del color de la imagen.	ent n ( $0 \leq n \leq 100$ )	<pre> **El valor de color de la imagen está ajustado a n **Se establece el mismo valor. No haga nada. **Valor incorrecto debe ser definido entre los intervalos 0-100" </pre>



<b>SETSKINTONE</b>	Fija el valor del tono de piel.	ent n (-5 ≤ n ≤ 5)	"#*El valor del tono de la piel de la imagen se establece a n #*Se establece el mismo valor.. No haga nada. #*Valor incorrecto debe ser definido entre los intervalos -5-5"
<b>PICTUREZOOM</b>	Fija el modo de zoom de la imagen.	cad-ent n (n = auto, 16:9, subtitle, 14:9, 14:9zoom, 4:3, full(solo para canales HD), panoromic, cinema)	"#*setPictureZoomMode() se establece a n #*Se ha introducido un parámetro de zoom de imagen incorrecto"
<b>SETWB</b>	Fija el valor de balance blanco.	tipo cad-ent, valor (tipo = redgain, greengain, bluegain, redoffset, greenoffset, blueoffset) (0 ≤ valor ≤ 250)	"#*El balance de blancos se establece al valor Valor no válido para el balance de blancos (0-255) Tipo no válido para Balance de blancos"
<b>GETWB</b>	Obtiene el valor del balance blanco.	Tipo cad-ent (tipo = redgain, greengain, bluegain, redoffset, greenoffset, blueoffset)	#* tipo ...
<b>SET3DMODE</b>	Fija los valores del modo 3D (los valores son apagado, automático, lado a lado, de arriba abajo y juego)	ent n (n = off, auto, side by side, top bottom, game)	"#*set3DMode() establecido a n #*El parámetro de modo de imagen introducido es incorrecto"
<b>SETVIRTUAL3D</b>	Fija los valores de 3d virtual.	ent n (0 = apagado, 1 = bajo, 2 = medio, 3 = alto)	"seMonitorvirtual3D() establecido a n El parámetro introducido del modo 3d virtual es incorrecto"
<b>CONTRASTUP</b>	Incrementa el Nivel de contraste por 1 paso	sin parámetro	El valor de contraste de la imagen ha sido fijado a ...
<b>CONTRASTDOWN</b>	Disminuye el Nivel de contraste por 1 paso	sin parámetro	El valor de contraste de la imagen ha sido fijado a ...
<b>GETENERGYSAVING</b>	Obtiene el modo de ahorro de energía. (si está habilitado el perfil)	sin parámetro	#*El modo de ahorro de energía es ...
<b>GETPOWERSAVE</b>	Obtiene el modo de ahorro de energía	sin parámetro	"#*Powersavemode (El modo de ahorro de energía) está encendido"
<b>GETCOLOURTEMP</b>	Obtiene la temperatura de color.	sin parámetro	#*La temperatura del color es ...
<b>GETHUE</b>	Obtiene el valor de matiz de la imagen.	sin parámetro	#*El nivel del matiz es ...
<b>GETSKINTONE</b>	Obtiene el valor del tono de piel.	sin parámetro	#*El tono de la piel de la imagen es ...
<b>GETPATTERN</b>	Obtiene el patrón seleccionado de la pantalla del monitor	sin parámetro	El patrón es ...

### COMANDOS DEL MURO DE VÍDEO

Comando	Descripción	Parámetro	Respuesta
<b>SETROWCOUNT</b>	Establece el conteo de fila.	entero n (0 ≤ n ≤ 100)	#*establece conteo de fila a n

<b>GETROWCOUNT</b>	Obtiene conteo de fila.	sin parámetro	##*el conteo de fila es ...
<b>SETCOLUMNCOUNT</b>	Establece el conteo de columna.	entero n ( $0 \leq n \leq 100$ )	##*establece conteo de columna a n
<b>GETCOLUMNCOUNT</b>	Obtiene el conteo de columna.	sin parámetro	##*el conteo de columna es ...
<b>SETCELL</b>	Establece la celda.	entero n ( $0 \leq n \leq 100$ )	##*establece la celda a n
<b>GETCELL</b>	Obtiene la celda.	sin parámetro	##*la celda es ...
<b>SETOFFSET</b>	Establece el desplazamiento	entero n ( $0 \leq n \leq 100$ ). n es el número de píxeles que se recortarán de los cuatro lados.	##*establece el desplazamiento a n
<b>GETOFFSET</b>	Obtiene el desplazamiento.	sin parámetro	##*el desplazamiento es ...
<b>SETVIDEOWALL</b>	Establece los parámetros del muro de vídeo	"Parámetros para los elementos en el siguiente formato: Conteodefila- Conteodecolumna-Celda- Desplazamiento"	##*establece el conteo de fila a ..., establece el conteo de columna a ..., establece la celda a ..., establece el desplazamiento a ...
<b>GETVIDEOWALL</b>	Obtiene los parámetros del muro de vídeo	sin parámetro	##*el conteo de fila es ..., el conteo de columna es ..., la celda es ..., el desplazamiento es ...
<b>SETALLVIDEOWALL</b>	Establece todos los parámetros del muro de vídeo	"parámetros para los elementos en el siguiente formato: imagen_modo-contraste-brillo-nitidez-color-ahorro-de-energía_modo-luz-de-fondo_modo-temp-de-color-zoom_modo-hdmi_imagen-trueblack_matiz-volumen-auriculares_volumen"	##*... ("establecer a" para cada parámetro en orden)
<b>GETALLVIDEOWALL</b>	Obtiene todos los parámetros del muro de vídeo	sin parámetro	##*imagen_modo-contraste-brillo-nitidez-color-ahorro-de-energía_modo-luz-de-fondo_modo-temp-de-color-zoom_modo-hdmi_imagen-trueblack_matiz-volumen-auriculares_volumen
<b>SETPIXELSHIFT</b>	Establece el cambio de píxeles a activado o no	cadena-entero n (n = on, n = off)	##*ACK ##*NACK"
<b>GETPIXELSHIFT</b>	Obtiene el cambio de píxeles	sin parámetro	##*El cambio de píxeles es ...
<b>SETSIGNAGEID</b>	Establece ID de señalización	entero n ( $1 \leq n \leq 100$ ). n es el ID de señalización	##*ACK ##*NACK"
<b>GETSIGNAGEID</b>	Obtiene el ID de señalización	sin parámetro	##*El ID de señalización es ... (Si el valor de retorno es 0, significa que no se asigna ningún ID de señalización. 0 es el valor predeterminado.)"

## COMANDOS DEL EXPLORADOR MULTIMEDIA

Comando	Descripción	Parámetro	Respuesta
<b>SETVIEWSTYLE</b>	establece el estilo de la vista (plano o carpeta)	cadena n (Flat, Folder)	#*El estilo de la vista está establecido a ... (Flat (plano) o Folder (carpeta))
<b>GETVIEWSTYLE</b>	obtiene el estilo de la vista (plano o carpeta)	sin parámetro	#*El estilo de la vista es ... (Flat (plano) o Folder (carpeta))
<b>SETSLIDESHOWINTERVAL</b>	establece el intervalo de presentación de diapositivas.	entero n ( 5, 10, 15, 20, 25, 30 )	#*El intervalo de diapositivas está establecido a ... segundos
<b>GETSLIDESHOWINTERVAL</b>	obtiene el intervalo de presentación de diapositivas.	sin parámetro	#*El intervalo de diapositivas es ... segundos
<b>SETUSBAUTOPLAY</b>	establece el modo de reproducción automática de usb	cadena n (ON, OFF)	#*La reproducción automática de USB está ajustada a ... (Encendido, Apagado)
<b>GETUSBAUTOPLAY</b>	obtiene el modo de reproducción automática de usb	sin parámetro	#*La reproducción automática de USB es ... (Encendido, Apagado)

## COMANDOS DEL PANEL DE ADMINISTRADOR

Comando	Descripción	Parámetro	Respuesta
<b>RST</b>	Reinicie	sin parámetro	#Se reiniciará el monitor
<b>STV</b>	Establece el volumen del monitor, el valor del parámetro se ajustará para el nivel de volumen	entero (valor del volumen)	#Nivel de ajuste de volumen= ...
<b>STL</b>	Establece el idioma del monitor	cadena-ent (vea las abreviaturas de idiomas)	#Idioma cambiado a ...
<b>STWA</b>	Parar alarma de despertador	sin parámetro	#¡Alarma de despertador parada!
<b>STEA</b>	Parar alarma de emergencia	ninguno	#¡La alarma de emergencia ha sido parada!
<b>UNP</b>	Enviar mensaje	"cadena-ent (texto del mensaje - 0) [Contenido del mensaje ""palabra1+palabra2+palabra3 ...""]"	#¡Mensaje enviado EXITOSAMENTE!
<b>GTSURL</b>	Obtiene la URL del portal del monitor	ninguno	#La url de StartUp (Arranque) es ....

## COMANDOS DE CONFIGURACIÓN DE SEÑALIZACIÓN

Comando	Descripción	Parámetro	Respuesta
GETTOTALSPACE	obtiene espacio total del usb (en MB)	sin parámetro	#*El espacio total es ... MB
GETFREESPACE	obtiene espacio libre del usb (en MB)	sin parámetro	#*El espacio total es ... MB
SAVEMODELINFO	Guarda el nombre del modelo y la versión sw en un dispositivo extraíble	sin parámetro	#*La información del modelo está guardada Ó #*No hay ninguna unidad Extraíble conectada (Si no hay ningún dispositivo conectado)
SETSCHEDULER	Habilita / inhabilita el programador	cadena n (ON, OFF)	#*El programador está configurado como .... (Encendido, Apagado)
GETSCHEDULER	obtiene si el programador está habilitado/deshabilitado	sin parámetro	#*El programador está .... (Encendido, Apagado)
SETSCHEDULEOP	establece los parámetros del programador	cadena n ( hora de encendido_hora de apagado_fuente en el formato: hh:mm_hh:mm_fuente)	#*Los parámetros del programador son... (fijado/no fijado).
GETSCHEDULEOP	obtener los parámetros del programador	sin parámetro	#*El tiempo de encendido / apagado del programador y la fuente son: ..... (hh:mm_hh:mm_fuente)

### Comandos RS232 HEX

#### Pasos de la prueba de protocolo

- Antes de realizar la prueba, conozca el tipo de placa que tiene. Hay dos tipos de tablero. Las conexiones UART 0 y UART 1 de estas placas se explican a continuación:
  1. RJ12 está conectado a UART 0, DSUB9 está conectado a UART 1. Por lo tanto, UART 0 y UART 1 podría ser probado por separado en este tipo de la placa
  2. RJ12 y DSUB9 ambos están conectados a UART 0. UART 1 está soportado para módulo OPS pero no accesible. Por lo tanto, solo UART 0 podría ser probado en este tipo de tarjeta.
- Activar el protocolo HEX en la TV.
  - a. Ingrese al menú de configuración de la señalización.
  - b. Cambie la opción ASCII a HEX en el elemento del submenú UART 0 o UART 1.
- Abra cualquier programa de comunicaciones de puerto serie (por ejemplo, Realterm). Configure la configuración de comunicación serie como se indica a continuación:
  - Velocidad de Baud:** 19200 para UART0, 9600 para UART1
  - Paridad** : Ninguno
  - Bits de datos** : 8
  - Bits de parada** : 1
  - Handshake** : Ninguno
- Tenga en cuenta el valor predeterminado de UART0: Valor predeterminado ASCII, UART1: HEX  
En las tablas siguientes, XY representa un byte variable.  
Todos los valores de bytes son hexadecimales.

#### Respuestas de error

- **Respuesta NAK: 15** Cuando la pantalla no puede entender el comando recibido, devuelve este valor. En tal caso, compruebe el código de envío y vuelva a enviar el mismo comando.
- **Respuesta de error: 1C 00 00** Cuando la pantalla no puede ejecutar el comando recibido por cualquier motivo, devuelve este valor. En tal caso, compruebe el código de envío y el estado de ajuste de la pantalla.

## Resoluciones admitidas

Sincronización		fH (kHz)	fV (Hz)	Frecuencia piloto (MHz)	Entrada			
					VGA	HDMI	DP	DVI
VESA	720 x 400	31,5	70,156	26,25	○	○	○	○
	640 x 480	31,469	59,95	25,175	○	○	○	○
	800 x 600	37,879	60,317	40	○	○	○	○
	1024 x 768	48,363	60,004	65	○	○	○	○
	1360 x 768	47,712	60,015	85,5	○	○	○	○
	1920 x 1080	67,5	60	148,5	○	○	○	○
ED	853x480p	31,5	60	27,03		○	○	○
	1024x576p	31,25	50	27		○	○	○
HD :	1280x720p	37,5	50	74,25		○	○	○
		44,995	59,94	74,176		○	○	○
		45	60	74,25		○	○	○
	1920x1080i	28,13	50	74,25		○	○	○
		33,716	59,94	74,175		○	○	○
		33,75	60	74,25		○	○	○
	1920x1080p	56,25	50	148,5		○	○	○
		67,432	59,95	148,35		○	○	○
		67,5	60	148,5		○	○	○
	UHD (solo para modelos 4K)	3840x2160p	67,5	30	297		○	○
3840x2160p		135	60	297		○		

(\*) Consulte a su distribuidor local para obtener información sobre la versión del chasis de su pantalla

## Características del Sistema

### Panel

<b>Tipo de panel</b>		43" (109cm) 24/7 DLED
<b>Resolución</b>		1920x1080 (16:9) - FHD
<b>Ángulo visual</b>	<b>Horizontal</b>	89°
	<b>Perpendicular</b>	89°
<b>Brillo máx</b>		Typ: 700 cd/m2
<b>Tiempo de respuesta</b>		6ms
<b>Frecuencia H. (horizontal)</b>		60 Khz
<b>Frecuencia V. (vertical)</b>		67.5 Khz

### Audio

Potencia de salida de audio 2 x 8 W

## Conexión de red

Ethernet (LAN) para conectividad de Internet  
802.11 a/b/g/n construido en Compatible con WIFI (opcional)

## Puertos de entrada/salida

- 1 Puerto USB 2.0
- 1 Puerto USB 3.0
- 1 Puerto USB 3.0 interno
- 2 Puertos de entrada HDMI 2.0 (1.4 para paneles FHD)
- 1 Salida HDMI
- 1 Puerto VGA
- 1 Puerto de entrada de audio
- 1 Puerto de salida de audio
- 1 Puerto RS232
- 1 Puerto RJ12
- 1 Puerto de entrada de Vídeo
- 1 Puerto YPbPr
- 1 Puerto de salida coaxial SPDIF
- 1 Puerto para auriculares
- 1 Puerto IR

## OPS

Hasta 40w

## Energía

110-240V CA 50-60Hz 1.1A

## Peso (kg)

10.5

## Dimensiones de la pantalla AxAxF (en mm.)

557.3 (H) x 965.5 (W) x 81.3(D)

## Especificaciones de LAN inalámbrica

Gama de frecuencias	Potencia máx. de salida
2400 - 2483,5 MHz (CH1-CH13)	< 100 mW
5150 - 5250 MHz (CH36 - CH48)	< 200 mW
5250 - 5350 MHz (CH52 - CH64)	< 200 mW
5470 - 5725 MHz (CH100 - CH140)	< 200 mW

## Restricciones del país

Este dispositivo está destinado a uso en el hogar y en la oficina en todos los países de la UE (y en otros países siguiendo la directiva pertinente de la UE) sin ninguna limitación excepto para los países mencionados a continuación.

País	Restricción
Bulgaria	Autorización general necesaria para uso en exteriores y servicio público

País	Restricción
Francia	Uso en interiores solamente para 2454-2483,5 MHz
Italia	Si se utiliza fuera de sus propias instalaciones, se requiere autorización general
Grecia	Uso en interiores solamente para banda de 5470 MHz a 5725 MHz
Luxemburgo	Autorización general necesaria para la provisión de redes y servicios (no para espectro)
Noruega	La transmisión por radio está prohibida para la zona geográfica dentro de un radio de 20 km del centro de Ny-Ålesund
Federación Rusa	Solo para uso en interiores

Los requisitos para cualquier país pueden cambiar en cualquier momento. Se recomienda que el usuario compruebe con las autoridades locales el estado actual de sus regulaciones nacionales para las redes inalámbricas de 2,4 GHz y 5 GHz.

## Accesorios Incluidos

- Mando a distancia
- Pilas: 2 X AAA
- Manual de Instrucciones
- Guía Rápida de Inicio
- Extensor de infrarrojos
- Kit de montaje en la pared

## Información al usuario sobre el desecho de baterías y equipos viejos

### [Solo para la Unión Europea]

No debería tirar junto a la basura normal aquellos equipos que tengan estos símbolos.

Considere los sistemas de recolección o las instalaciones de reciclaje apropiadas, si quiere desecharse del producto

**Aviso:** El símbolo Pb de abajo para la pilas indica que dicha batería contiene plomo.

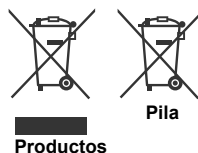

## Aviso sobre la licencia

Los términos HDMI y High-Definition Multimedia Interface y el logotipo de HDMI son marcas comerciales o registradas de HDMI Licensing Administrator, Inc. en los Estados Unidos y en otros países.



Fabricado con la autorización de Dolby Laboratories. Audio Dolby y el símbolo de doble D son marcas registradas de Dolby laboratories. Dolby Audio™ (compatible con Dolby Digital Plus™)



## Medidas del montaje para pared de Vesa

Hole Pattern Sizes (mm)	W	H
	200	200
Screw Sizes		
Length (X)	min. (mm)	9,5
	max. (mm)	16,5
Thread (Y)	M6	

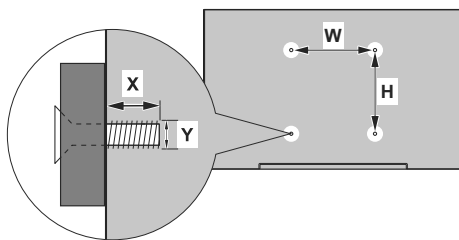

## Instalación en una pared empotrada

Side view	Plane view
	<p><b>A</b> Mínimo 50 mm</p> <p><b>B</b> Mínimo 70 mm</p> <p><b>C</b> Mínimo 50 mm</p> <p><b>D</b> Mínimo 50 mm</p> <p><b>E</b> Rango de temperatura ambiente: 0-35°C</p>



Al instalar el producto en una pared empotrada, permita al menos el espacio especificado anteriormente entre el producto y la pared para la ventilación y asegúrese de que la temperatura ambiente se mantiene entre 0°C-35°C.

No exponga el producto a la luz solar directa.

No asumiremos responsabilidad por los daños o fallos en caso de que nuestros productos no sean utilizados bajo nuestras recomendaciones y/o instrucciones de uso.



## Spis treści

Ważne informacje dotyczące bezpieczeństwa .....	2
Ogólny widok .....	7
Przyciski kontrolne na wyświetlaczu.....	8
Turning the Display On/Off .....	9
Ekran dotykowy z wbudowaną nakładką podczerwieni.....	10
Pilot.....	11
Pierwsza Instalacja .....	12
Odtwarzanie mediów poprzez wejście USB .....	12
CEC i CEC RC Passthrough .....	13
Używanie startowego URL .....	13
Zawartość menu wyświetlacza .....	14
Połączenie .....	20
Przeglądarka internetowa.....	23
Wewnętrzne operacje USB .....	24
Obsługa orientacji OSD (*) .....	24
Wyjście HDMI .....	25
Zegar czasu rzeczywistego (RTC) .....	25
Sterowanie za pomocą zewnętrznego komputera	25
Tabela poleceń RS232/LAN .....	27
Polecenia RS232 HEX .....	39
Maksymalny odsetek sprawnych pikseli.....	40
Elementy systemu .....	40
Załączone akcesoria.....	41
Informacje dotyczące licencji.....	41
Wymiary zestawu do montażu naściennego Vesa ... Instalacja we wnęce ściennej .....	41
Wymiary zestawu do montażu naściennego Vesa ... Instalacja we wnęce ściennej .....	42
Wymiary zestawu do montażu naściennego Vesa Instalacja we wnęce ściennej .....	42



## Ważne informacje dotyczące bezpieczeństwa



**OSTROŻNIE**  
**RYZYKO PORAŻENIA PRĄDEM**  
**NIE OTWIERAĆ**



**OSTROŻNIE** : ABY ZMNIJEJSZYĆ RYZYKO PORAŻENIA PRĄDEM, NIE ZDEJMUJ OBUDOWY (LUB TYŁU). W ŚRODKU NIE MA ŻADNYCH CZĘŚCI, KTÓRE MOŻE NAPRAWIĆ UŻYTKOWNIK. POWIERZAJ NAPRAWĘ WYKWALIFIKOWANEMU PERSONELOWI.

### Proszę uważnie przeczytać całą instrukcję i zachować ją na przyszłość

**OSTRZEŻENIE:** Urządzenie to nie jest przeznaczone do użytku przez osoby (w tym dzieci) upośledzone fizycznie, sensorycznie lub umysłowo, a także przez osoby niedysponujące dostatecznym doświadczeniem i wiedzą, chyba że zostaną one przyuczone i w pierwszym okresie użytkowania będą nadzorowane przez osobę odpowiedzialną za ich bezpieczeństwo.

- Urządzenie jest przeznaczone wyłącznie do użytku domowego.
- Korzystaj z urządzenia na wysokości poniżej 2000 metrów nad poziomem morza, w miejscach suchych i w regionach o klimacie umiarkowanym lub tropikalnym.
- Należy zachować tę instrukcję na przyszłość.
- Przed przystąpieniem do czyszczenia należy odłączyć produkt. Nie czyść urządzenia, gdy jest ono włączone. Nie używaj płynów lub aerozoli do czyszczenia. Do czyszczenia używaj wilgotnej ściereczki. Jeśli to nie pomoże, użyj środków czyszczących do wyświetlaczy LCD. Nie nakładaj środka czyszczącego bezpośrednio na urządzenie.
- Aby zapobiec awarii, nie używaj odradzanych akcesoriów.
- Proszę nie umieszczać urządzenia w pobliżu umywalk, zlewozmywaków, brodzików, basenów, itp.
- Nie wystawiaj urządzenia na kapanie lub rozlanie płynów i nie stawiaj przedmiotów wypełnionych płynami, takich jak wazon, kubki, itp. na urządzeniu lub nad nim (np.: na półkach nad urządzeniem).
- Proszę zostawić dla wentylacji co najmniej 5cm wolnej przestrzeni pomiędzy produktem i ścianą lub innymi meblami.
- Produkt może być zasilany tylko ze źródeł zasilania określonych na tabliczce znamionowej. W celu

uzyskania dalszych informacji, proszę skontaktować się ze sprzedawcą.

- Ze względów bezpieczeństwa, produkt jest zaopatrzony w trzy-przewodową wtyczkę z uziemieniem. Ze względów bezpieczeństwa, nie należy dokonywać żadnych zmian we wtyczce z uziemieniem. Używając tego urządzenia zawsze korzystaj z uziemionego gniazdka.
- Upewnij się, że urządzeniu dostarczane jest potrzebne zasilanie.
- Proszę umieścić urządzenie w miejscu, gdzie kable elektryczne nie zostaną uszkodzone podczas jego pracy.
- Należy przestrzegać wszystkich ostrzeżeń i instrukcji umieszczonych na produkcie.
- W celu skorzystania z odpowiednich opcji, postępuj zgodnie ze wskazówkami wyświetlanymi na ekranie.
- Aby uniknąć ryzyka pożaru lub porażenia prądem, nie należy nadużywać wtyczek i przedłużaczy. Proszę nie otwierać pokrywy monitora i naprawiać samemu. Jeżeli wymagane naprawy nie zostaną dokonane przez autoryzowany serwis, mogą wystąpić zagrożenia spowodowane niebezpiecznym napięciem i inne.
- Jeżeli nie będzie korzystał z produktu przez dłuższy okres czasu, należy odłączyć przewód zasilający od gniazdka.
- Umieść produkt w dobrze wentylowanym miejscu, z dala od jasnego światła, przegrzania i wilgoci.
- Produkt powinien pracować w temperaturze 0°C - 40°C. W przeciwnym razie urządzenie może ulec trwałemu uszkodzeniu.
- Podłącz urządzenie do gniazdka z uziemieniem. Zawsze używaj uziemionego przewodu zasilającego dostarczonego wraz z produktem. Producent nie ponosi odpowiedzialności za ewentualne szkody spowodowane niekorzystaniem z uziemienia.
- Gniazdko elektryczne musi znajdować się w pobliżu sprzętu i powinno być łatwo dostępne.
- Nie dotykaj części urządzenia, które rozgrzewają się na dłuższy okres czasu. Może to spowodować oparzenia niskotemperaturowe.
- Panel LCD używany w tym produkcie wykonany jest ze szkła. Z tego powodu może on się potłuc, gdy produkt zostanie upuszczony lub uderzony. Należy uważać, aby nie skaleczyć się odłamkami szkła w przypadku rozbicia panelu LCD.
- Korzystaniu z monitora nie musi towarzyszyć śmiertelne zagrożenie lub niebezpieczeństwa, które mogą prowadzić bezpośrednio do śmierci, uszkodzenia ciała, ciężkiego uszkodzenia ciała lub innych strat, w tym w kontroli reakcji jądrowej w obiekcie jądrowym, medycznym systemie

podtrzymywania życia oraz w kontroli systemów wyrzutni raketowych.

- Nie wystawiaj urządzenia na bezpośrednie działanie promieni słonecznych ani nie stawiaj na nim źródeł otwartego ognia, takich jak zapalone świece na produkcji lub w jego pobliżu.
- Nie należy umieszczać żadnych źródeł ciepła, takich jak grzejniki elektryczne, grzejniki, itp. w pobliżu urządzenia.
- W celu uniknięcia potencjalnego porażenia prądem elektrycznym, w ekstremalnych warunkach pogodowych (burze, wyładowania atmosferyczne) odłącz urządzenie od sieci zasilającej.
- Nie należy dotykać elementów sterujących innych niż opisane w instrukcji obsługi. Nieprawidłowe wykorzystanie systemów sterujących nie opisanych w instrukcji może spowodować uszkodzenia, które często wymagają przeprowadzenia skomplikowanych regulacji przez wykwalifikowanego technika.
- Nie potrząsaj produktem. Upewnij się, że stoi on stabilnie na swoim miejscu.
- Nie rzucaj, ani nie upuszczaj żadnych przedmiotów na urządzenie.
- Nie dotykaj ekranu ani żadnej innej powierzchni urządzenia ostrymi przedmiotami.
- Nie trzymaj swojego urządzenia w wilgotnym otoczeniu.
- Nie trzymaj urządzenia w skrajnie zimnym otoczeniu.
- Nie trzymaj urządzenia w skrajnie gorącym otoczeniu.
- Nie ustawiaj urządzenia na podłodze i pochyłych powierzchniach.
- Aby uniknąć niebezpieczeństwa uduszenia, należy przechowywać plastikowe torby w miejscu niedostępnym dla niemowląt, dzieci i zwierząt domowych.

### **Otwory wentylacyjne urządzenia**

Otwory wentylacyjne są zaprojektowane tak, aby zapewnić ciągłe działanie produktu, oraz zabezpieczyć go przed przegrzaniem. Nie blokuj tych otworów w żaden sposób. Z tego samego powodu, nie należy umieszczać urządzenia na łóżkach, sofach, dywanach lub podobnych powierzchniach.

Nigdy nie należy wkładać przedmiotów do produktu przez otwory wentylacyjne lub inne. Przez urządzenie przepływa wysokie napięcie, a wkładanie jakichkolwiek przedmiotów do otworów wentylacyjnych produktu i szczelin może spowodować porażenie prądem, zwarcia części wewnętrznych i/lub pożaru. Z tego samego powodu nie należy rozlewać wody lub innej cieczy na urządzenie.

### **Naprawa**

Poza podstawowymi czynnościami określonymi przez dział techniczny producenta w dokumencie, samemu nie naprawiaj urządzenia. W takim przypadku, gwarancja na produkt może zostać zawieszona i ryzykujesz przy tym swoim zdrowiem oraz uszkodzeniem urządzenia. Jeśli to konieczne, skonsultuj się z autoryzowanym serwisem.

- Gdy kabel jest przetarty lub naruszony.
- Jeżeli urządzenie zostało upuszczone lub obudowa została uszkodzona.
- Jeśli wydajność produktu uległa zmianie lub gdy urządzenie musi poddać naprawie.
- Gdy rozlano ciecz na produkcie lub gdy wpadły do niego jakieś przedmioty.
- Jeżeli produkt został wystawiony na działanie deszczu lub wody.
- Gdy urządzenie nie działa prawidłowo tak, jak to opisano w instrukcji obsługi.

### **Części zamienne**

W przypadku, gdy produkt wymaga części zamiennych, upewnij się, że serwisant używa części zamiennych określonych przez producenta lub części o takich samych cechach i wydajności jak części oryginalne. Stosowanie nieautoryzowanych części może doprowadzić do pożaru, porażenia prądem elektrycznym i/lub inne niebezpieczeństw.

### **Kontrola bezpieczeństwa**

Po zakończeniu prac serwisowych lub naprawczych, poproś serwisanta o przeprowadzenie kontroli bezpieczeństwa, aby upewnić się, że produkt jest w dobrym stanie technicznym.

### **Montaż naścienny**

Podczas montażu produktu na ścianie należy zainstalować produkt, korzystając z metody zalecanej przez producenta.

- Przed przystąpieniem do montażu urządzenia na ścianie zapoznaj się z instrukcją.
- Zestaw do montażu naściennego jest opcjonalny. Można go nabyć u lokalnego dystrybutora, jeśli nie znajduje się w zestawie z urządzeniem.
- Nie należy instalować urządzenia na suficie lub na pochyłej ścianie.
- Korzystaj z określonych śrub mocujących i innych akcesoriów.
- Dokręć śruby mocujące mocno tak, aby zabezpieczyć urządzenie przed upadkiem. Nie należy nadmiernie dokręcać śrub.

### **Kabel zasilania**

- Kabel zasilający urządzenia służy do odłączenia go od zasilania, powinien więc być łatwo dostępny. Jeżeli

urządzenie nie jest odłączone od sieci elektrycznej, będzie ono nadal pobierało moc w każdej sytuacji, nawet wtedy, gdy znajduje się w trybie gotowości lub gdy jest wyłączone.

- Należy używać wyłącznie przewodu zasilającego dostarczonego wraz z monitorem.
- Nie uszkodzić przewodu zasilającego, ani nie umieszczać na nim ciężkich przedmiotów, nie zginąć go ani na niego nie stawiać. Ponadto, nie należy dodawać przedłużaczy. Uszkodzenie przewodu może spowodować pożar lub porażenie prądem.
- Podczas odłączania urządzenia należy zawsze ciągnąć bezpośrednio za wtyczkę. Podczas odłączania urządzenia nie ciągnij za przewód.
- Nie należy używać przewodu zasilającego z systemem Power Tap. Dodawanie przedłużacza może prowadzić do pożaru, będącego rezultatem przegrzania.
- Nie należy wyjmować lub wkładać wtyczki zasilania mokrymi rękami. Mogłoby to doprowadzić do porażenia prądem.
- Należy wyjąć wtyczkę z kontaktu, gdy urządzenie nie jest używane przez dłuższy czas.
- Nie wolno naprawiać przewodu zasilającego, jeśli jest uszkodzony lub niesprawny. Jeśli się uszkodzi, musi zostać wymienione przez osobę wykwalifikowaną.

### **Szczególnie dla bezpieczeństwa dzieci**

- Nie pozwalaj dzieciom wspinać się na monitor lub się nim bawić.
- Nie należy umieszczać monitora nad meblu, który może być łatwo wykorzystany jako stopnie.
- Należy pamiętać, że dzieci mogą się podekscytować podczas oglądania programu, zwłaszcza na „niesamowitym” monitorze. Należy dołożyć starań, aby postawić lub zamontować monitor tam, gdzie nie może zostać popchnięty, pociągnięty, czy przewrócony.
- Należy zadbać o właściwe poprowadzenie wszystkich przewodów i kabli podłączonych do monitora tak, aby nie można ich było wyciągnąć lub chwycić przez ciekawskie dzieci.

### **Połączenia**

 Pamiętaj, aby wyłączyć główny wyłącznik zasilania i wyjąć wtyczkę z gniazdka zasilającego przed podłączeniem/odłączeniem kabli. Przeczytaj również instrukcję obsługi podłączanego urządzenia.

Należy uważać, aby nie pomylić gniazda wejściowego z gniazdem wyjściowym podczas podłączania kabli. Przypadkowe pomylenie kabli podłączanych do zacisków wejściowych i wyjściowych może doprowadzić do awarii i innych problemów.

### **Umiejscowienie**

Jeśli monitor znajduje się w niestabilnym lub pochyłym miejscu, może być on potencjalnym zagrożeniem - może spaść. Wielu obrażeń, szczególnie u dzieci, można uniknąć poprzez zastosowanie następujących, prostych środków ostrożności:

- Korzystanie z osprzętu montażowego, np.: wsporników naściennych, zalecanych lub dostarczanych przez producenta.
- Poinformowanie dzieci o niebezpieczeństwach związanych z wspinaniem się na meble, aby dosięgnąć monitora lub jego przycisków. Jeśli Twoje obecne urządzenie ma być przeniesione, powinny być zachowane te same powyższe zasady.

### **Transport i wysyłka**

- Urządzenie należy trzymać w oryginalnym opakowaniu w celu ochrony przed uszkodzeniem akcesoriów podczas transportu i wysyłki.
- Trzymać produkt w normalnej pozycji w czasie transportu.
- Nie upuść urządzenia podczas transportu i chroń go przed uderzeniami.
- Uszkodzenia i usterki, które występują podczas transportu po dostarczeniu urządzenia do klienta nie są objęte ubezpieczeniem gwarancyjnym.
- Przewóz wyrobów, montaż, naprawy i serwisowanie muszą być wykonywane przez wykwalifikowany personel obsługi technicznej.

### **Przeznaczenie**

- Produkt przeznaczony jest do stosowania w miejscach publicznych, takich jak szkoły, urzędy, teatry, miejsca kultu.
- Produkt nadaje się tylko do podłączania do komercyjnych gniazdek elektrycznych. Nie należy podłączać produktu do gniazdek przemysłowych.

### **Przewidywalne niewłaściwe użycie i użytkowanie**

- Mogą mieć zastosowanie dodatkowe wymagania dla urządzenia przeznaczonego do stosowania w pojazdach, na statkach lub statkach powietrznych lub na wysokościach powyżej 2000m n.p.m., do stosowania na zewnątrz lub w ogóle dla zastosowań innych niż wymienione w instrukcji.



**OSTROŻNIE**



Po pozostawiaj wyświetlonego na ekranie nieruchomego obrazu przez dłuższy czas. Jeśli nieruchomy obraz będzie wyświetlony na ekranie przez dłuższy czas, może on na nim pozostać jako „obraz szczątkowy”. Nie jest to zjawisko permanentne, lecz jego samoczynne zniknięcie może potrwać dłuższą chwilę, zależnie od stopnia jego natężenia. Używanie urządzenia w temperaturze pokojowej (nie niższej niż 10°C) przez 120 minut wyeliminuje większość efektów obrazu szczątkowego.

Pewna ilość jasnych, ciemnych, czerwonych, zielonych i niebieskich punktów i błysków na ekranie w technologii TFT jest naturalna. Zjawisko to nie wpływa na wydajność komputera i w związku z tym nie jest akceptowane jako usterka.

### Ostrzeżenie

To jest klasa A. W środowisku domowym niniejszy produkt może powodować zakłócenia radiowe. W razie ich powstania użytkownika może być zmuszony do podjęcia odpowiednich środków.

### **ZASADY BEZPIECZEŃSTWA DOTYCZĄCE BATERII**

Używane prawidłowo, baterie domowe są bezpiecznym i niezawodnym przenośnym źródłem zasilania. W wyniku niewłaściwego użytkowania może wystąpić wyciek, lub w skrajnych przypadkach, pożar lub wybuch.

Oto kilka prostych wskazówek jak bezpiecznie korzystać z baterii i uniknąć takich problemów.

- Uważaj, aby właściwie wkładać baterie, obserwując znaki plusa i minusa na baterii i urządzeniu. Nieprawidłowe włożenie może być przyczyną wycieku lub, w skrajnych przypadkach, pożaru, a nawet wybuchu.
- Wymieniaj jednocześnie cały zestaw baterii uważając, aby nie mieszać starych i nowych baterii lub baterii różnych typów, ponieważ może to spowodować wyciek lub, w skrajnych przypadkach, pożar, a nawet wybuch.
- Przechowuj nieużywane baterie w oryginalnym opakowaniu, z dala od obiektów metalowych, które mogą spowodować zwarcie prowadzące do wycieku lub, w skrajnych przypadkach, pożaru, a nawet wybuchu.
- Wyjmij zużyte baterie z urządzenia i wszystkie baterie z urządzenia jeśli wiesz, że nie będziesz go

używać przez dłuższy czas. W przeciwnym razie baterie mogą wyciekać i spowodować uszkodzenia.

- Baterii nie wolno wystawiać na działanie źródeł ciepła takich jak promieniowanie słoneczne, ognie itp.
- Nigdy nie wrzucaj baterii do ognia lub wraz z niebezpiecznymi i łatwopalnymi materiałami, ponieważ może to spowodować ich wybuch. Proszę recyklingować zużyte baterie; nie wyrzucaj ich z odpadami komunalnymi.
- Nigdy nie próbuj ładować zwykłych baterii, ani w ładowarce, ani przez ich podgrzewanie. Mogą one zacząć wyciekać, spowodować pożar lub nawet wybuchnąć. Istnieją specjalne akumulatory, które są wyraźnie oznaczone.
- Nadzoruj dzieci, jeśli samodzielnie wymieniają baterie, aby się upewnić, że postępują według niniejszych wskazówek.
- Nie polykaj baterii, ryzyko poparzeń chemicznych
- Produkt ten lub dołączone do niego akcesoria mogą zawierać baterię pastylkową. Jeśli zostanie ona połknięta, może spowodować groźne wewnętrzne poparzenia już w czasie 2 godzin i może doprowadzić do śmierci.
- Pamiętaj, że małe baterie pastylkowe, takie jak te stosowane w niektórych aparatach słuchowych, zabawkach, grach i innych urządzeniach, są łatwe do połknięcia przez małe dzieci, co może być niebezpieczne.
- Trzymaj nowe i zużyte baterie z dala od dzieci.
- Upewnij się, że komory baterii są bezpieczne. Jeśli przegródki na baterie nie da się bezpiecznie zamknąć, przestań korzystać z urządzenia i trzymaj go z dala od dzieci.
- Jeśli podejrzewasz, że baterie mogły zostać połknięte lub umieszczone w jakiegokolwiek części ciała, natychmiast udaj się do lekarza.
- Jeśli elektrolit, który wyciekł z baterii dostanie się na skórę lub odzież, należy natychmiast dokładnie go spłukać. Jeśli dostanie się do oczu, wymyj oczy zamiast ich pocierać, i natychmiast wezwij pomoc medyczną. Jeśli elektrolit, który wyciekł z baterii dostanie się do oka lub na ubranie może spowodować podrażnienie skóry lub uszkodzić wzrok.

### **OSTROŻNIE**

**RYZIKO WYBUCHU W RAZIE ZASTĄPIENIA BATERII BATERIAMI NIEWŁAŚCIWEGO TYPU. POZBĄDŹ SIĘ ZUŻYTYCH BATERII ZGODNIE Z TYMI ZALECENIAMI.**

## Oznaczenia na produkcie

Następujące symbole zostały użyte **na produkcie**, żeby zaznaczyć ograniczenia, środki ostrożności i zasady bezpieczeństwa. Każde z wyjaśnień należy brać pod uwagę, kiedy produkt posiada odpowiednie oznaczenie. Proszę zwracać uwagę na te informacje ze względów bezpieczeństwa.



**Klasa II, Wyposażenie:** Urządzenie to jest tak zaprojektowane, że nie wymaga zabezpieczenia w postaci uziemienia w gniazdku.



**Klasa II, Wyposażenie z funkcjonującym uziemieniem:** Urządzenie to jest tak zaprojektowane, że nie wymaga zabezpieczenia w postaci uziemienia w gniazdku, uziemienie jest używane tylko dla celów funkcjonalnych.



**Ochronne podłączenie z uziemieniem:** Oznaczone przyłącze jest przeznaczone do podłączenia przewodu uziemiającego, obecnego w okablowaniu zasilania.



**Niebezpieczne przyłącze pod napięciem:** Zaznaczone przyłącze(a) jest/są niebezpieczne w normalnych warunkach użytkowania.



**Uwaga, patrz: instrukcje użytkownika:** Zaznaczony obszar(y) zawiera(ją) baterie pastylkowe, które mogą zostać wymienione przez użytkownika.

*Wszelkie problemy, które są spowodowane przez niewłaściwe dostosowanie oprogramowania przez klienta, w tym z systemu operacyjnego, nie są objęte gwarancją.*

*W zależności od zakupionego modelu, faktyczny wygląd produktu może różnić się od ilustracji użytych w tym podręczniku.*

# Ogólny widok

## Widok z przodu

1. Panel LCD
2. Czujnik pilota

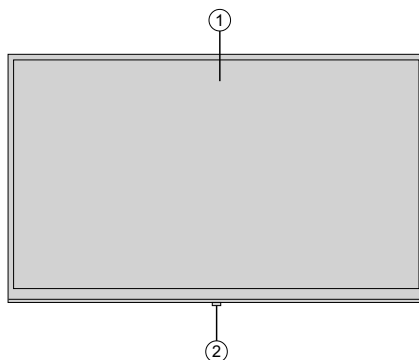

## Panel tylny (1)

1. VGA
2. RS232
3. HDMI 2
4. HDMI 1
5. Słuchawki
6. USB (2.0)
7. USB (3.0)
8. Wejście IR
9. Wyjście HDMI
10. Przedział wewnętrznej USB
11. Moduł gniazda połączenia dla PC (OPS)

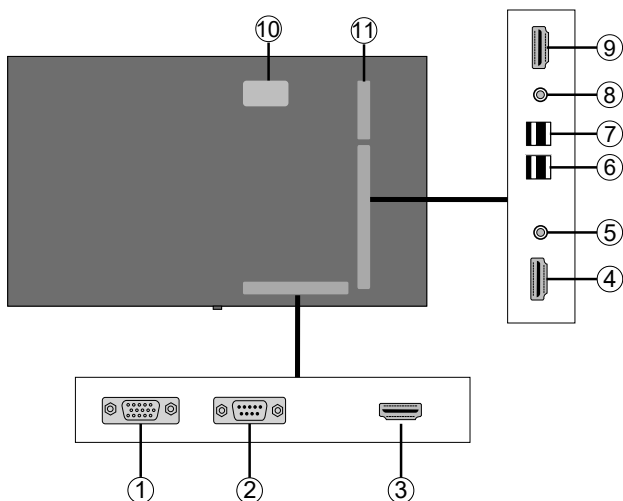

## Panel tylny (2)

1. Wyjście dźwięku
2. Wejście dźwięku
3. Ethernet
4. RJ12 (tylko dla serwisu)
5. Wejście wideo
6. YPbPr
7. Wyjście koncentryczne SPDIF

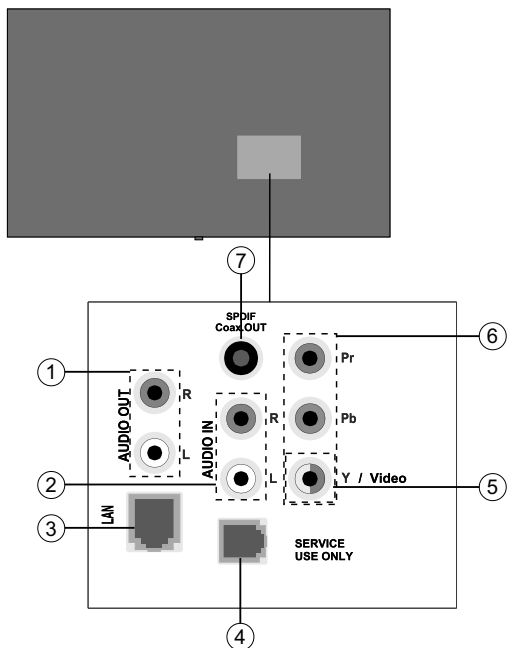

## Przyciski kontrolne na wyświetlaczu

**Aby włączyć wyświetlacz:** Naciśnij środkowy joysticka, wyświetlacz wyłączy się.

**Aby włączyć wyłącznik wyświetlacza:** Naciśnij środkowy joysticka i przytrzymaj go przez kilka sekund, wyświetlacz przejdzie w tryb gotowości.

**Aby zmienić źródło:** Naciśnij środkowy joysticka, źródła listy wyświetli się na ekranie. Przewiń listę dostępnych źródeł poprzez wychylenie joysticka w górę lub w dół.

**Aby zmienić głośność:** Zwiększenie głośności poprzez wychylenie joysticka w prawo.

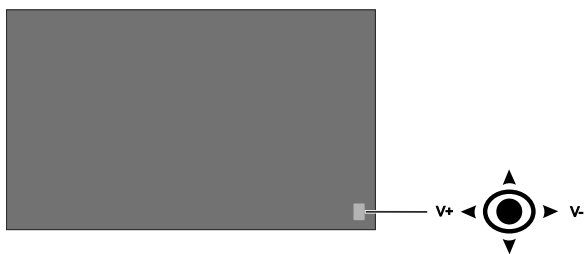



## Turning the Display On/Off

Naciśnij przycisk trybu gotowości na pilocie zdalnego sterowania lub z tyłu, po lewej stronie wyświetlacza, aby ją włączyć z trybu gotowości lub przełączanie go w tryb gotowości.

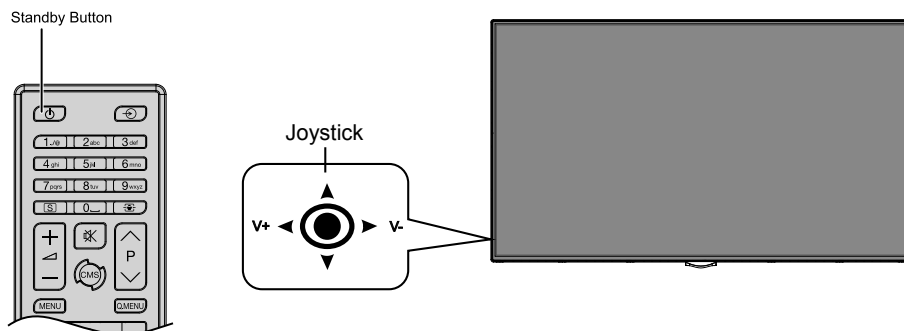

Dioda statusu	Status monitora
Dioda zasilania nie świeci się	Włączony
Dioda zasilania świeci się	Wyłączony (tryb czuwania)
Dioda zasilania miga (powoli)	Aktywny harmonogram
Dioda zasilania miga (szybko)	Włączanie/wyłączanie i aktualizacja oprogramowania

## Pilot

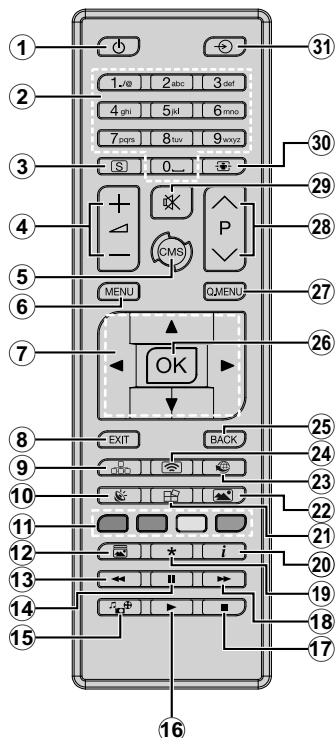

## Wkładanie baterii do pilota

Najpierw wykręć śrubkę zabezpieczającą przegródkę na baterie, znajdującą się z tyłu pilota. Delikatnie podnieś pokrywkę. Włóż dwie baterie AAA. Upewnij się, że + i - są skierowane we właściwą stronę. Zamocuj klapkę z powrotem. Następnie, przykręć śrubkę z powrotem.

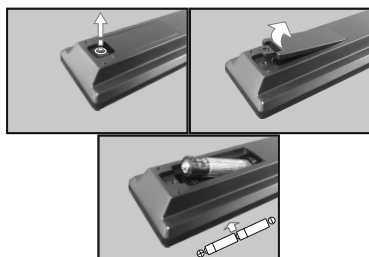

1. **Tryb oczekiwania:** Włącza/wyłącza wyświetlacz
2. **Przyciski numeryczne:** Wprowadza liczbę lub literę do pola tekstowego na ekranie.
3. **Prezentacja graficzna:** Wyświetla menu ustawień graficznej prezentacji
4. **Głośność +/-** Zwiększa lub zmniejsza głośność
5. **CMS:** Otwiera predefiniowany **początkowy adres URL** (w **Ustawieniach graficznej prezentacji** > Menu **opcji Link**). Wciśnij i przytrzymaj przez 3 sekundy, aby otworzyć predefiniowane **ustawienia URL** (w **Ustawieniach graficznej prezentacji** > Menu **opcji Link**).
6. **Menu:** Wyświetla główne menu
7. **Przyciski kierunkowe:** Pomagają poruszać się po menu, treściach, itp.
8. **Wyjdz:** Zamyka i wychodzi z wyświetlanych menu lub powraca do poprzedniego ekranu
9. **Sieć:** Wyświetla menu **ustawień sieciowych/internetowych**
10. **Dźwięk:** Wyświetla menu **ustawień dźwięku**
11. **Kolorowe Przyciski:** Postępuj zgodnie ze wskazówkami wyświetlanymi na ekranie, aby skorzystać z funkcji kolorowych przycisków
12. **Tryb obrazu:** Przełącza pomiędzy trybami obrazu
13. **Szybkie przewijanie do tyłu:** Przewija klatki do tyłu w mediach takich, jak filmy
14. **Pausa:** Wstrzymuje odtwarzanie mediów
15. **Przeglądarka mediów:** Otwiera ekran przeglądarki mediów
16. **Odtwarzanie:** Rozpoczyna odtwarzanie wybranych mediów
17. **Zatrzymać:** Zatrzymuje odtwarzanie mediów
18. **Szybkie przewijanie do przodu:** Przewija klatki do przodu w mediach takich, jak filmy
19. Brak funkcji
20. **Info:** Wyświetla informacje o oglądanych audycjach
21. **Ściana video:** Wyświetla menu **ustawień ściany video**
22. **Obraz:** Wyświetla menu **ustawień obrazu**
23. **Internet:** Otwiera predefiniowaną **stronę początkową przeglądarki** (w **Ustawieniach graficznej prezentacji** > Menu **opcji Link**).
24. **Wyświetlacz bezprzewodowy:** Otwiera ekran połączenia wyświetlacza bezprzewodowego
25. **Wstecz/Powrót:** Powrót do poprzedniego ekranu
26. **OK:** Potwierdza wybór
27. **Szybkie menu:** Wyświetla listę menu dla szybkiego do nich dostępu
28. Brak funkcji
29. **Wyciszenie:** Całkowicie wyłącza dźwięk wyświetlacza
30. **Ekran:** Zmienia aspekt ekranu
31. **Źródło:** Wyświetla wszystkie dostępne źródła

## Pierwsza Instalacja

Przy pierwszym włączeniu pojawi się ekran wyboru języka. Wybierz żądany język i naciśnij **OK**.

Na następnym ekranie, ustaw preferowany kraj i naciśnij **OK**, aby kontynuować.

Następnie, zostaniesz poproszony o ustawienie i potwierdzenie numeru PIN. Dla niektórych opcji **kraju**, PIN nie można ustawić na **0000**, w tym przypadku trzeba wprowadzić inną 4-cyfrową kombinację cyfr. Musisz wprowadzić ten PIN, jeśli później zostaniesz poproszony o PIN, w celu dokonania jakichkolwiek zmian w menu.

Następnie zostanie wyświetlone **menu ustawień** prezentacji graficznej. W menu tym można **ustawić ID, orientację OSD(\*)** oraz skonfigurować opcje **automatycznej aktualizacji oprogramowania. Model, numer seryjny oraz wersję oprogramowania** podano wyłącznie w celach informacyjnych. Będą one nieaktywne i nie można ich będzie wybrać. Więcej informacji na temat dostępnych opcji menu znajduje się w rozdziale **Zawartość menu ustawień prezentacji graficznej**. Gdy menu to jest wyświetlone na ekranie, można skopiować pliki bazy danych z podłączonego urządzenia USB na wyświetlacz, naciskając **żółty** przycisk. Można również zapisać dane informacyjne modelu wyświetlacza na podłączone urządzenie USB, naciskając niebieski przycisk. Po zakończeniu konfiguracji naciśnij **OK**, aby kontynuować.

(\*)Ta opcja może być niedostępna w zależności od modelu.

Na następnym ekranie pojawi się menu **ustawień sieciowych/internetowych**. Aby skonfigurować łącze bezprzewodowe, zapoznaj się z częścią **Łączność**. Po zakończeniu konfiguracji naciśnij **OK**, aby kontynuować. Aby pominąć następny krok bez robienia czegokolwiek, naciśnij przycisk **Szybkiego Przewijania** na pilocie.

**Pierwsza instalacja** zakończy się.

Aby powtórzyć ten proces i przywrócić ustawienia wyświetlacza do domyślnych ustawień fabrycznych, wejdź do menu ustawień prezentacji graficznej, podświetl pierwszą instalację i naciśnij **OK**. Zostaniesz poproszony o wprowadzenie numeru PIN, zdefiniowanego podczas pierwszej instalacji. Jeśli zostanie wprowadzony prawidłowy PIN, wyświetlony zostanie komunikat z zapytaniem, czy chcesz usunąć wszystkie ustawienia i zresetować wyświetlacz. Wybierz **Tak** i naciśnij **OK**, aby potwierdzić.

**Uwaga:** Nie wyłączaj wyświetlacza podczas uruchamiania pierwszej instalacji. Należy zwrócić uwagę, iż niektóre opcje mogą być niedostępne, zależnie od wybranego kraju.

## Odtwarzanie mediów poprzez wejście USB

**Uwaga:** Jeśli włożone jest zarówno wewnętrzne urządzenie USB (\*) jak i zewnętrzne, odtwarzacz multimedialny będzie używać tylko urządzenia zewnętrznego.

Używając wejść USB wyświetlacza można podłączyć dyski twarde 2,5" i 3,5" (z zasilaniem zewnętrznym) lub pamięć masową USB.

**WAŻNE!** Przed podłączeniem nośnika danych do wyświetlacza wykonaj kopię zapasową znajdujących się na nim danych. Producent nie ponosi żadnej odpowiedzialności za uszkodzenie plików lub utratę danych. Pewne typy urządzeń USB (np. odtwarzacze MP3), lub dyski twarde/pendrivy mogą nie być kompatybilne z tym wyświetlaczem. Wyświetlacz obsługuje formatowanie dysku FAT32 i NTFS.

Odczekaj chwilę przez każdym podłączeniem i odłączeniem, gdyż odtwarzacz może nadal czytać pliki. Nie zastosowanie się do tej wskazówki może spowodować uszkodzenie fizyczne odtwarzacza USB, oraz samego urządzenia USB. Nie wyjmuj napędu podczas odtwarzania pliku.

Do wejść USB wyświetlacza można podłączyć hub USB. W tym przypadku zalecamy huby USB z zewnętrznym zasilaniem.



Jeśli zamierzasz podłączyć dysk twardy USB zalecamy podłączyć go bezpośrednio do wejścia USB wyświetlacza.



**Uwaga:** Podczas oglądania plików graficznych, menu przeglądarki mediów może wyświetlić tylko 1000 plików przechowywanych na podłączonym urządzeniu USB.

### Menu przeglądarki mediów

Można wyświetlać zdjęcia, odtwarzać muzykę i filmy przechowywane na dysku USB po jego podłączeniu do wyświetlacza. Podłącz dysk USB do jednego z wejść USB znajdujących się z boku wyświetlacza. Naciskając przycisk **Menu** w trybie **Przeglądarki mediów** uzyskasz dostęp do opcji menu **obrazu, dźwięku i ustawień**. Ponowne naciśnięcie przycisku **Menu** spowoduje wyjście z tego ekranu. Możesz zmienić ustawienia przeglądarki mediów przy pomocy menu ustawień.

#### Obsługa trybu pętla/ losowe

Rozpocznij odtwarzanie, używając przycisku <b>odtwarzania</b> i uruchom 	Wszystkie pliki wykazu będą nieprzerwanie odtwarzane w pierwotnej kolejności
Rozpocznij odtwarzanie, używając przycisku <b>OK</b> i uruchom 	Plik będzie odtwarzany bez przerwy (powtarzany)
Rozpocznij odtwarzanie, używając przycisku <b>odtwarzania</b> i uruchom 	Wszystkie pliki wykazu będą odtwarzane raz w kolejności losowej

Rozpocznij odtwarzanie, używając przycisku **odtwarzania** i uruchom  

Wszystkie pliki wykazu będą nieprzerwanie odtwarzane w tej samej kolejności losowej.

## Funkcja automatycznego odtwarzania USB

Funkcja automatycznego odtwarzania USB pozwala na automatyczne rozpoczęcie odtwarzania treści multimedialnych z urządzenia przenośnego. Funkcja wykorzystuje **przeglądarkę multimedialną**. W celu odtwarzania te typy zawartości medialnych mają różne priorytety. Mniejszy priorytet to zdjęcia, wideo i audio. Oznacza to, że jeśli w katalogu głównym urządzenia wymiennego znajdują się zdjęcia, przeglądarka mediów będzie odtwarzać zdjęcia sekwencyjnie (w kolejności wg nazwy pliku) zamiast plików wideo lub audio. Jeśli nie, napęd będzie sprawdzony pod kątem zawartości wideo i na końcu audio.

Funkcja ta działa tylko wtedy, gdy wystąpią wszystkie z poniższych okoliczności:

- Urządzenie USB jest podłączone.
- Opcja **automatycznego odtwarzania** jest włączona. Jest ona umieszczona w menu **przeglądarki mediów>ustawienia**.

## Funkcja pracy awaryjnej

Jeśli opcja **braku sygnału w menu ustawień prezentacji graficznej** jest ustawiona jako **praca awaryjna**, telewizor sprawdzi podłączone urządzenie USB i szuka dostępnych plików do odtworzenia. Jeśli na USB nie ma grywalnych plików lub gdy urządzenie USB nie jest podłączone do wyświetlacza, zostanie wyświetlony obraz braku sygnału, a wyświetlacz wyłączy się samoczynnie po upływie 5 minut. Jeśli nie jest dostępny żaden obraz braku sygnału, na ekranie zostanie wyświetlony komunikat OSD o braku sygnału, a wyświetlacz wyłączy samoczynnie się po upływie 5 minut.

**Uwaga:** Ustawienie opcji **automatycznego odtwarzania w menu przeglądarka mediów>ustawienia** nie jest ważne, tryb pracy awaryjnej będzie funkcjonować i tak.

## CEC i CEC RC Passthrough

Ta funkcja pozwala na sterowanie urządzeniami z aktywnym CEC, połączonymi portami HDMI przy pomocy pilota wyświetlacza.

Opcję **CEC** w menu **System>Ustawienia>Więcej** należy najpierw ustawić jako **Aktywną**. Naciśnij przycisk Źródło i wybierz wejście HDMI podłączonego urządzenia CEC z menu Listy źródeł. W przypadku podłączenia nowego urządzenia źródłowego CEC, zostanie ono wymienione w menu źródeł z nazwą własną zamiast nazwą podłączonego portu HDMI (jak np.: Odtwarzacz DVD, Rejestrator 1, itp.).

Pilot wyświetlacza jest automatycznie zdolny do wykonania głównych funkcji po wybraniu podłączonego źródła HDMI.

Aby wyłączyć tę funkcję i obsługiwać wyświetlacz ponownie za pomocą pilota, naciśnij przycisk **Quick Menu** na pilocie, podświetl **CEC RC Passthrough**, a następnie **wyłącz** tę funkcję naciskając przycisk kierunkowy w lewo lub prawo. Jeśli przycisk **Quick Menu** jest niedostępny, naciśnij i przytrzymaj przycisk „0-Zero” na pilocie przez 3 sekundy. Tę funkcję (CEC) można także włączyć lub wyłączyć w menu **system>ustawienia>więcej**.

Wyświetlacz obsługuje także funkcję ARC (kanał zwrotny audio). Ta funkcja oznacza łącze audio mające zastąpić inne kable pomiędzy wyświetlaczem a systemem audio (odbiornikiem A/V lub układem głośnikowym).

Przy aktywnej funkcji ARC wyświetlacz nie wycisza automatycznie innych swoich wyjść audio. Dlatego zachodzi konieczność ręcznego zmniejszenia głośności wyświetlacza do zera, jeśli użytkownik życzy sobie słuchać ścieżki dźwiękowej tylko z podłączonego urządzenia audio (tak samo jako w przypadku innych optycznych czy koaksjalnych wyjść audio). Jeśli zajdzie potrzeba zmiany poziomu głośności podłączonego urządzenia, należy wybrać to urządzenie z listy źródeł. W takim przypadku klawisze kontroli poziomu głośności zostaną przyporządkowane do podłączonego urządzenia audio.

**Uwaga:** ARC obsługiwane jest tylko poprzez wejście HDMI1.

## Sterowanie systemem audio

Pozwala na użycie z wyświetlaczem wzmacniacza/ odbiornika dźwięku. Głośnością można sterować pilotem wyświetlacza. Aby uruchomić tę funkcję, należy ustawić opcję głośników w menu **System>Ustawienia>Więcej** jako **Wzmacniacz**. Głośniki wyświetlacza zostaną wyciszone, a dźwięk z oglądanego źródła będzie wydobywał się z podłączonego systemu audio.

**Uwaga:** Urządzenie audio powinno obsługiwać funkcję System Audio Control, a opcja **CEC** powinna być **włączona**.

## Używanie startowego URL

- Utwórz plik o nazwie „starturl.txt” w katalogu głównym dowolnej pamięci USB. Upewnij się, że plik ma rozszerzenie „.txt”.
- Otwórz plik w edytorze tekstowym, np. w Notatniku.
- Wpisz żądany adres URL (np. www.starturl.com) do pliku i zapisz zmiany.
- Podłącz pamięć USB do Wyświetlacza. Zaznacz opcję **Operacje USB** w menu **Ustawień prezentacji graficznej>menu USB** i naciśnij przycisk **OK**.
- Wyłącz Wyświetlacz i włącz go ponownie.

**Uwaga:** Możesz sprawdzić, czy początkowy adres URL zawiera żądane łącze w menu **Ustawienia prezentacji graficznej>opcje link**.

## Zawartość menu wyświetlacza

System - Zawartość menu Obraz	
<b>Tryb</b>	Tryb obrazu może zostać dopasowany do indywidualnych upodobań. Tryb obrazu może zostać ustawiony wg jednej z tych opcji: <b>Tekst, Gry, Sport, Prezentacja graficzna i Naturalny</b> .
<b>Kontrast</b>	Dopasowuje wartości jasności i ciemności obrazu.
<b>Jasność</b>	Dopasowuje wartości jasności ekranu.
<b>Ostrość</b>	Ustawia wartości ostrości dla obiektów wyświetlanych na ekranie.
<b>Kolor</b>	Ustawia wartości kolorów, dopasowując je.
<b>Oszczędzanie energii</b>	<p>Wyświetlacz ten jest skonstruowany tak, aby być przyjaznym dla środowiska. Jeśli ustawisz tę opcję na <b>Minimalne, Średnie, Maksimum</b> lub <b>Auto</b>, wyświetlacz zmniejszy zużycie energii, odpowiednio regulując poziom podświetlenia. Jeśli chcesz, możesz ustawić podświetlenie na określoną wartość ustawioną jako <b>osobistą</b> i ustawić <b>podświetlenie</b> (umiejscowione w ustawieniach podświetlenia) ręcznie, korzystając z przycisków lewo i prawo na pilocie. Ustaw jako <b>wyłączone</b>, aby wyłączyć to ustawienie.</p> <p>Jeśli zostanie naciśnięty przycisk kierunkowy w prawo, gdy wybrana jest opcja <b>Auto</b> lub w lewo, gdy wybrana jest opcja <b>Osobista</b>, na ekranie pojawi się wiadomość, że „<b>ekran wyłączy się za 15 sekund</b>”. Wybierz <b>wykonaj</b> i naciśnij <b>OK</b>, aby wyłączyć ekran od razu. Jeśli nie naciśniesz żadnego przycisku, ekran wyłączy się po 15 sekundach.. Naciśnij dowolny przycisk na pilocie lub telewizorze, aby ponownie włączyć ekran.</p> <p>Kiedy wyświetlacz nie jest używany, wyłącz go albo odłącz wtyczkę zasilania z gniazodka. To także zredukuje zużycie energii.</p> <p><b>Uwaga: Dostępność opcji może zależeć od wybranego trybu.</b></p>
<b>Podświetlenie</b>	To ustawienie kontroluje poziom podświetlenia. Funkcja podświetlenia będzie wyłączona, jeśli <b>oszczędzanie energii</b> jest ustawione na opcję inną niż <b>osobiste</b> .
<b>Ustawienia zaawansowane</b>	
<b>Kontrast dynamiczny</b>	Wartość kontrastu dynamicznego może zostać zmieniona zgodnie z upodobaniami.
<b>Redukcja szumów</b>	Jeżeli sygnał jest słaby i występują zakłócenia obrazu, użyj ustawienia <b>Redukcji Szumu</b> , aby zredukować takie zakłócenia.
<b>Temperatura koloru</b>	Ustawia pożądaną temperaturę koloru. Dostępne są opcje: <b>zimny (1300K), normalny (9300K) i ciepły (8500K)</b> .
<b>Powiększenie obrazu</b>	Ustawia żądany format rozmiaru obrazu.
<b>Movie Sense</b>	<p>Użyj lewego/prawego przycisku, aby ustawić funkcję <b>Movie Sense</b> jako <b>niską, średnią, wysoką</b> lub <b>wyłączoną</b>. Gdy funkcja <b>Movie Sense</b> jest aktywna, optymalizuje ona ustawienia wideo wyświetlacza, umożliwiając uzyskanie lepszej jakości obrazów ruchomych. Gdy funkcja <b>Movie Sense</b> jest ustawiona jako <b>niska, średnia</b> lub <b>wysoka</b>, dostępna jest opcja demo <b>Movie Sense</b>. Po wybraniu jednej z tych opcji i wciśnięciu przycisku <b>OK</b> uruchamia się tryb demo. Gdy tryb demo jest aktywny, ekran podzielony jest na dwie części – w jednej wyświetlany jest obraz funkcji „movie sense”, a w drugiej normalne ustawienia dla ekranu wyświetlacza.</p> <p><b>Uwaga: Ta funkcja może być niedostępna w zależności od modelu urządzenia.</b></p>
<b>Tryb filmu</b>	Filmy są nagrywane z różną ilością ramek wyświetlanych na sekundę. Włącz tę funkcję w trakcie oglądania filmu, aby lepiej widzieć sceny z szybkim ruchem.
<b>Wzmocnienie RGB</b>	Regulacja siły czerwonych, zielonych i niebieskich kolorów. Możesz użyć tej funkcji do dokładnej regulacji balansu bieli w obrazie.
<b>Pełny zakres HDMI</b>	Podczas oglądania ze źródła HDMI, funkcja ta będzie widoczna. Można użyć tej funkcji, aby poprawić czerń w obrazie.
<b>Pozycja PC</b>	Pojawia się, gdy źródło wejścia jest ustawione na VGA/PC.
<b>Automatyczne pozycjonowanie</b>	Automatycznie optymalizuje wyświetlanie. Naciśnij OK, aby zoptymalizować.

<b>Pozycja pozioma</b>	Ten element przesuwają obraz poziomo w prawą lub lewą stronę na ekranie.
<b>Pozycja pionowa</b>	Ten element przesuwają obraz pionowo w górę lub w dół na ekranie.
<b>Zegar punktów</b>	Zegar punktów pozwala na wyregulowanie zakłóceń, które pojawiają się jako pasma pionowe przy intensywnym wyświetlaniu punktów np. na arkuszu kalkulacyjnym lub w paragrafach lub tekście z mniejszą czcionką.
<b>Faza</b>	Zależnie od źródła wejścia (komputer, itp.) obraz na ekranie może być zamglony lub zaszumiony. Możesz użyć tej opcji, aby uzyskać czystszy obraz metodą prób i błędów.
<b>Reset</b>	Resetuje ustawienia obrazu do ustawień fabrycznych (za wyjątkiem trybu <b>gry</b> ).
<i>W trybie VGA (PC), niektóre opcje w menu <b>obrazu</b> będą niedostępne. Zamiast tego, ustawienia trybu VGA zostaną dodane do ustawień obrazu podczas trybu PC.</i>	

<b>System - zawartość menu dźwięku</b>	
<b>Głośność</b>	Ustawia głośność.
<b>Equalizer</b>	Wybiera tryb equalizera. Ustawienia indywidualne są dostępne tylko w trybie <b>Użytkownika</b> .
<b>Balans</b>	Dopasowuje głośność dźwięku dochodzącego z lewego lub prawego głośnika.
<b>Słuchawki</b>	Ustawia głośność słuchawek. Przed użyciem słuchawek proszę się upewnić, że dźwięk w słuchawkach jest ustawiony na niskim poziomie w celu uniknięcia uszkodzenia słuchu. Opcja dostępna tylko w przypadku jeśli opcja <b>słuchawki/lineout</b> jest ustawiona na <b>słuchawki</b> .
<b>Audio Link</b>	Naciśnij <b>OK</b> aby otworzyć menu Audio Link. Na tym ekranie, możesz wykryć i podłączyć do swojego wyświetlacza bezprzewodowo urządzenie kontroli zdalnej.
<b>AVL (Funkcja automatycznego ograniczania głośności)</b>	Ustawia określony poziom głośności dla źródeł.
<b>Słuchawki/Wyjście audio</b>	Podłączając zewnętrzny wzmacniacz do wyświetlacza korzystając z wyjścia słuchawkowego, możesz wybrać tę opcję jako <b>Lineout</b> . Jeśli podłączyłeś słuchawki do wyświetlacza, ustaw tę opcję jako <b>Słuchawki</b> . Przed użyciem słuchawek, upewnij się, że ten element menu jest ustawiony na <b>Słuchawki</b> . Jeśli jest ustawiony na <b>Lineout</b> , sygnał wyjściowy w gniazdku słuchawkowym będzie ustawiony na maksimum, co może uszkodzić słuch.
<b>Wyjście cyfrowe</b>	Ustawia tryb audio wyjścia cyfrowego. Dostępne są opcje <b>PCM</b> i <b>Skompresowany</b> .
<b>Dźwięk przestrzenny</b>	Dźwięk przestrzenny może być <b>Włączony</b> lub <b>Wyłączony</b> .
<b>Wzmocnienie basów</b>	Kontroluje poziom wzmocnienia basów. Proszę wcisnąć przycisk w lewo lub w prawo, aby ustawić element. <i><b>Uwaga:</b> Ta funkcja może być niedostępna w zależności od modelu urządzenia.</i>

<b>System - Zawartość menu ustawień</b>	
<b>Język</b>	Ustawia preferowany język menu OSD.
<b>Data/Godzina</b>	Ustawia datę i godzinę.
<b>Źródła</b>	Włącza lub wyłącza opcje wybranych źródeł. Dla źródeł HDMI dostępne są opcje <b>Regularne</b> , <b>Rozszerzone</b> i <b>Wyłączone</b> , jeśli Twój wyświetlacz obsługuje technologię Ultra HD. Opcje <b>Regularne</b> i <b>Wzmocnione</b> wpływają na ustawienia koloru wybranych źródeł HDMI. Aby móc oglądać obrazy 4K ze źródła HDMI, odnośne źródło, jeśli urządzenie jest kompatybilne z HDMI 2.0, powinno być ustawione jako <b>ulepszone</b> . Jeśli podłączone urządzenie jest kompatybilne z HDMI 1.4, ustaw jako <b>regularne</b> . Ustaw odpowiednio lub wyłącz odnośne źródło HDMI poprzez ustawienie <b>Wyłączone</b> .
<b>Ustawienia sieciowe/internetowe</b>	Wyświetla ustawienia sieciowe/internetowe.

<b>Więcej</b>	Wyświetla inne opcje ustawień wyświetlacza.
<b>Limit Czasu Menu</b>	Zmienia limit dla czasu wyświetlania menu.
<b>Dioda LED trybu oczekiwania</b>	Włącza lub wyłącza funkcjonalność diody LED funkcji uśpienia. Jeśli funkcja jest wyłączona, dioda nie będzie się świecić.
<b>Aktualizacja oprogramowania</b>	Zapewnia najnowsze oprogramowanie fabryczne wyświetlacza. Naciśnij <b>OK</b> , aby wyświetlić opcje menu.
<b>Wersja Aplikacji</b>	Wyświetla aktualną wersję oprogramowania.
<b>Automatyczne wyłączanie wyświetlacza</b>	Ustawia żądaną godzinę, o której wyświetlacz ma automatycznie wejść w tryb oczekiwania gdy jest nieużywany.
<b>Współdzielenie audio i wideo</b>	Opcja <b>współdzielenia audio i wideo</b> pozwala na współdzielenie się plikami przechowywanymi na Twoim smartfonie lub tablecie PC. Jeśli posiadasz kompatybilny smartfon lub tablet, i zainstalowane odpowiednie oprogramowanie, możesz współdzielić/ wyświetlać zdjęcia na swoim wyświetlaczu. Więcej informacji znajdziesz w instrukcji oprogramowania do współdzielenia plików.
<b>Ustawienia ściany wideo</b>	Naciśnij <b>OK</b> aby otworzyć menu <b>ustawień ściany wideo</b> . Dostępne są opcje <b>liczby wierszy, liczby kolumn, komórki i offsetu</b> .
<b>CEC</b>	Ustawienie to pozwala na całkowite włączenie lub wyłączenie funkcji CEC. Naciśnij przycisk w Lewo lub w Prawo, aby włączyć lub wyłączyć tę funkcję.
<b>Automatyczne włączanie CEC</b>	Funkcja ta pozwala podłączonemu urządzeniu kompatybilnemu z HDMI-CEC na automatyczne włączanie wyświetlacza i przełączanie na swoje wejście źródła. Naciśnij przycisk w <b>lewo</b> lub w <b>prawo</b> , aby włączyć lub wyłączyć tę funkcję.
<b>Głośniki</b>	Aby usłyszeć dźwięk wyświetlacza poprzez podłączone kompatybilne urządzenie audio, ustaw jako <b>wzmacniacz</b> . Możesz korzystać z pilota wyświetlacza do sterowania głośnością urządzenia audio.
<b>Ustawienia strumieniowania DP (*)</b>	Ustawia rodzaj strumienia DP. Dostępne są opcje <b>MST</b> i <b>SST</b> . (* <i>Ten element menu pojawia się tylko wtedy, gdy źródło sygnału jest ustawione na DP.</i> )

<b>Zawartość menu ustawień prezentacji graficznej</b>	
<b>Informacje o urządzeniu</b>	
<b>Ustawianie ID</b>	Ustawia ID urządzenia. Można wybrać wartość z przedziału 0-99 za pomocą przycisków numerycznych na pilocie w celu identyfikacji wyświetlacza.
<b>Aktualizacja oprogramowania</b>	Wyświetla aktualną wersję oprogramowania. Naciśnij <b>OK</b> , aby wyświetlić menu <b>opcji aktualizacji</b> . Można korzystać z tych opcji, aby rozpocząć ręczne wyszukiwanie aktualizacji oprogramowania i ustawić swoje preferencje automatycznego wyszukiwania.
<b>Numer seryjny</b>	Wyświetla numer seryjny urządzenia. (Nie może być zmieniona przez użytkownika)
<b>Nazwa modelu</b>	Wyświetla nazwę modelu urządzenia. (Nie może być zmieniona przez użytkownika)
<b>Zapisz informacje o modelu</b>	Kopiuje informacje o modelu jednostki na podłączone urządzenie USB.
<b>Ustawienia temperatury</b>	Naciśnij <b>OK</b> aby otworzyć menu <b>ustawień temperatury</b> . Zostanie wyświetlona bieżąca temperatura systemu. Można również zmienić maksymalną temperaturę wyłączenia systemu przy użyciu odpowiedniej opcji. <b>Uwaga:</b> <i>Ta funkcja może być niedostępna w zależności od modelu urządzenia.</i>

<b>Okres eksploatacji wyświetlacza</b>	Wyświetla czas życia urządzenia.
<b>Kontrolki</b>	
<b>Orientacja OSD</b>	Ustawia obrót OSD (komunikaty na ekranie) na ekranie. Dostępne są opcje <b>pejzaż</b> i <b>portret</b> .
<b>Przesunięcie pikseli</b>	Włącza lub wyłącza przesunięcie pikseli. Opcja ta może być stosowana w celu uniknięcia zatrzymania obrazu (efekt powidoku), który może wystąpić podczas wyświetlania nieruchomego obrazu lub obrazów przez dłuższe okresy czasu. Po włączeniu tej opcji obraz i OSD (komunikaty na ekranie) zostaną przesunięte w określonych odstępach czasu.
<b>Brak sygnału</b>	<p>Ustawia preferencje zachowania wyświetlaczu, gdy nie zostanie wykryty żaden sygnał z aktualnie ustawionego źródła sygnału. Dostępne są opcje <b>pracy awaryjnej</b> i <b>wyszukiwania wejścia</b>.</p> <p>Jeśli wybrano <b>pracę awaryjną</b>, wyświetlacz sprawdza podłączone urządzenia USB w poszukiwaniu dostępnych plików do odtworzenia. Jeśli na USB nie ma grywalnych plików lub gdy urządzenie USB nie jest podłączone do wyświetlacza, zostanie wyświetlony obraz braku sygnału. Jeśli nie ma żadnego obrazu braku sygnału, na ekranie zostanie wyświetlony komunikat OSD o braku sygnału. Ustawienie opcji <b>automatycznego odtwarzania</b> w menu <b>przeglądarka mediów&gt;ustawienia</b> nie jest ważne, tryb pracy awaryjnej będzie funkcjonować i tak.</p> <p>Jeśli wybrane jest <b>wyszukiwanie sygnału wejściowego</b>, wyświetlacz przeszuka kolejno wszystkie dostępne źródła w poszukiwaniu sygnału wejściowego. Jeśli nie zostanie wykryty żaden sygnał z dostępnych źródeł, zostanie wyświetlony komunikat OSD o braku sygnału, a wyświetlacz wyłączy samoczynnie się po upływie 30 sekund.</p>
<b>Brak opóźnienia sygnału</b>	Ustawia wartość opóźnienia na preferencje „No Signal” („Brak sygnału”), gdy wyświetlacz znajduje się w stanie No Signal (Brak sygnału). Po upływie ustawionego czasu opóźnienia zostaną zastosowane preferencje „No Signal” („Brak sygnału”).
<b>Wyłączanie z powodu braku sygnału</b>	<p>Po włączeniu, wyświetlacz wyłączy się po upływie 5 minut, jeśli nie zostanie odebrany żaden sygnał z wybranego źródła.</p> <p>Funkcja ta działa tylko wtedy, gdy wystąpią wszystkie z poniższych okoliczności:</p> <ul style="list-style-type: none"> <li>- Opcja <b>braku sygnału</b> jest ustawiona jako <b>praca awaryjna</b>.</li> <li>- Urządzenie USB nie jest podłączone do wyświetlacza/USB jest podłączone, ale nie ma na nim żadnych grywalnych plików.</li> </ul>
<b>Blokada panelu</b>	Ustaw jako <b>„Wyłączona”</b> , aby zapobiec korzystaniu z przycisków umieszczonych na wyświetlaczu.
<b>Zakaz korzystania z pilota</b>	<p>Ustaw jako <b>„Włączona”</b>, aby zapobiec korzystaniu z pilota. Pilot będzie funkcjonował w trybie oczekiwania niezależnie od ustawień tej opcji.</p> <p>Aby wyłączyć tę opcję i móc ponownie korzystać z pilota, naciśnij kolejno przyciski <b>MENU/M-1-9-7-3</b> na pilocie. Pojawi się menu <b>opcji prezentacji graficznej</b>. Wejść do menu <b>Sterowania</b> i ustaw tę opcję jako <b>Wyłączoną</b>.</p>
<b>UART 0</b>	<p>Dla UART 0 wybierz protokół ASCII/HEX. Wartość domyślna to ASCII. Aby prawidłowo pracować z protokołami, nie ma potrzeby ponownego uruchamiania Wyświetlacza. Po zmianie wyboru najnowszy wybrany protokół zostanie zapisany i uruchomiony po uruchomieniu Wyświetlacza.</p> <p>Należy pamiętać, że wybór ASCII / HEX nie działa gdy dzienniki debugowania są włączone. Jeśli dokonano nieprawidłowej zmiany na protokół HEX, gdy dzienniki debugowania były włączone, należy przywrócić zaznaczenie ASCII i zrestartować Wyświetlacz, aby skorygować dzienniki debugowania i zachowanie protokołu ASCII.</p> <p>Należy również pamiętać, że protokół HEX będzie działał z szybkością transmisji 19200 dla UART0.</p>



<b>UART 1</b>	<p>Dla UART 1 wybierz protokół ASCII/HEX. Wartość domyślna to HEX. Aby prawidłowo pracować z protokołami, nie ma potrzeby ponownego uruchamiania Wyświetlacza. Po zmianie wyboru najnowszy wybrany protokół zostanie zapisany i uruchomiony po uruchomieniu Wyświetlacza.</p> <p>Należy pamiętać, że wybór protokołu ASCII / HEX zawsze działa zgodnie z oczekiwaniami. Nie ma znaczenia, czy dzienniki debugowania są włączone, czy nie.</p> <p>Należy również pamiętać, że protokół HEX będzie działał z szybkością transmisji 9600 dla UART1.</p>
<b>Ustawienia zasilania</b>	
<b>Tryb włączania</b>	Konfiguruje preferencje trybu uruchamiania. <b>Dostępne są opcje</b> ostatni stan, zawsze włączony i tryb oczekiwania.
<b>Szybki tryb oczekiwania</b>	Jeżeli ta funkcja jest włączona, wyświetlacz można włączyć ponownie za pomocą komend RS232 i LAN, jeśli odbiornik został w ten sposób wyłączony. Naciśnij przycisk w <b>lewo</b> lub w <b>pravo</b> , aby włączyć lub wyłączyć tę funkcję.
<b>Opóźnienie włączenia</b>	Ustawia wartość opóźnienia po włączeniu zasilania. Tę wartość można ustawić w zakresie od 0 do 2000ms w krokach co 100ms. Wyświetlacz włącza się po upływie ustawionego czasu opóźnienia.
<b>Automatyczne uruchomienie</b>	Konfiguruje preferencje automatycznego uruchamiania. Dostępne są opcje <b>CMS (startowy URL)</b> , <b>otwórz przeglądarkę (otwórz stronę początkową)</b> i <b>wyłączone</b> .
<b>Tryb obrazu podczas uruchamiania TV</b>	Ustawia preferencje trybu obrazu podczas włączenia zasilania. Jeśli ustawiony jako <b>wyłączony</b> , podczas włączenia zasilania zostanie użyty ostatni ustawiony tryb obrazu.
<b>Włączona funkcja HDMI1 Wake Up (Pobudka)</b>	<p>Jeśli ta opcja jest <b>włączona</b>, wyświetlacz włączy się po podłączeniu i włączeniu źródła sygnału HDMI. Ta funkcja działa w oparciu o sygnał HDMI 5V. Gdy ten sygnał jest aktywny, wyświetlacz się obudzi, a gdy sygnał jest nieaktywny, wyświetlacz wyłączy się. Można wyłączyć tę opcję ustawiając ją jako <b>wyłączoną</b>.</p> <p>Jeśli nastawiono jakikolwiek Program planujący lub jednostka OPS jest podłączona do Wyświetlacza, opcja ta nie będzie aktywna i nie może być ustawiona jako Włączona.</p> <p><b>Uwaga:</b> Ta funkcja może być niedostępna w zależności od modelu urządzenia.</p>
<b>USB</b>	
<b>Klonuj na USB</b>	Kopiuje pliki bazy danych z wyświetlacza na podłączone urządzenie USB.
<b>Klonuj z USB</b>	Kopie pliki bazy danych z podłączonego urządzenia USB na wyświetlacz.
<b>Wewnętrzne operacje USB</b>	Kopiuje pliki z wewnętrznego USB do urządzenia. Opcja dostępna tylko, gdy wewnętrzne urządzenie USB jest podłączone
<b>Kopiowanie pamięci podręcznej aplikacji z USB</b>	<p>Kopiuje dane pamięci podręcznej z podłączonego urządzenia USB na wyświetlacz.</p> <p><b>Uwaga:</b> Ta funkcja może być niedostępna w zależności od modelu urządzenia.</p>
<b>Informacje USB</b>	Naciśnij <b>OK</b> aby otworzyć menu <b>informacji USB</b> . Zostaną pokazane informacje dot. aktualnego <b>obszaru</b> i <b>wolnego obszaru</b> na podłączonym urządzeniu USB. W menu tym można także sformatować podłączone urządzenie USB za pomocą opcji <b>formatowania dysku</b> (wyłącznie format FAT32).
<b>Obsługa USB</b>	Podświetl i naciśnij <b>OK</b> , aby wykonać operacje USB.
<b>Opcja USB</b>	Ustaw jako „ <b>Wyłączoną</b> ”, aby wyłączyć gniazda USB wyświetlacza. Możesz również ustawić tę opcję jako <b>5V</b> , aby zapewnić zasilanie 5V poprzez USB. W takiej sytuacji niemożliwe będzie przeglądanie mediów znajdujących się na USB przy pomocy przeglądarki mediów wyświetlacza.
<b>Ustawienia ściany wideo</b>	Naciśnij <b>OK</b> aby otworzyć menu <b>ustawień ściany wideo</b> . Dostępne są opcje <b>liczby wierszy</b> , <b>liczby kolumn</b> , <b>komórki</b> i <b>offsetu</b> .

<b>Ustawienia OPS</b>	<p>Naciśnij <b>OK</b> aby otworzyć menu <b>ustawień OPS</b>. Dostępne są trzy opcje podmenu.</p> <p><b>Informacje OPS:</b> Wyświetla informacje tylko do odczytu dot. jednostki OPS, jeśli jest obsługiwana.</p> <p><b>Status OPS:</b> Wyświetla informację, czy moduł OPS jest włączony lub wyłączony. Pozwala na zmianę statusu za pomocą miękkiego sygnału PSON (0,5 s.)</p> <p><b>Wyłączenie:</b> Wyłącza OPS poprzez twardy sygnał PSON (5 s.)</p> <p><i>Uwaga: To menu nie będzie dostępne, jeśli OPS nie jest obsługiwany lub nie jest podłączony do urządzenia.</i></p>
<b>Ustawienia harmonogramu</b>	<p>Naciśnij <b>OK</b> aby otworzyć menu <b>ustawień harmonogramu</b>. Można ustawić do 4 różnych Programów planujących. Podświetlić kolumnę Status żądanej opcji programu planującego i ustawić jako Włączony za pomocą przycisków kierunkowych Lewy/ Prawy po naciśnięciu przycisku OK. Korzystając z opcji programu planującego można ustawić urządzenie, aby włączało się automatycznie co określony czas z określonym ustawieniem źródła wejściowego. Jeśli opcja <b>Źródło</b> jest ustawiona jako <b>ostatnie źródło</b>, źródło wejściowe nie zostanie zmienione przy włączeniu. Jeśli opcja <b>Źródło</b> jest ustawiona na <b>USB</b>, pliki multimedialne z urządzenia USB zostaną automatycznie odtworzone jak wyjaśniono w części zatytułowanej „<b>Funkcja automatycznego odtwarzania USB</b>”. Po zakończeniu, aby zapisać ustawienia, naciśnij <b>Zielony</b> przycisk.</p>
<b>Opcje Link</b>	<p>Naciśnij <b>OK</b> aby otworzyć menu <b>opcji link</b>. Zostaną wyświetlone aktualne linki - <b>startowy URL</b> i URL ustawień. Te elementy są jedynie w celach informacyjnych i nie można ich wybrać. <b>Otwórz stronę startową przeglądarki internetowej</b> a preferencje łącza <b>serwera NTP</b> będzie można skonfigurować przy użyciu odpowiednich opcji.</p>
<b>Ustawienia głośności</b>	<p>Naciśnij <b>OK</b>, aby wyświetlić opcje menu.</p>
<b>Przywróć ustawienia domyślne</b>	<p>Podświetl tę opcję i naciśnij przycisk <b>OK</b> na pilocie, aby przywrócić wyświetlacz do jego ustawień domyślnych.</p>
<b>Pierwsza instalacja</b>	<p>Zaznacz i naciśnij <b>OK</b>, aby wykonać <b>pierwszą instalację</b> i przywrócić wszystkie ustawienia fabryczne. Trzeba będzie wprowadzić poprawny kod PIN w celu przeprowadzenia tej operacji.</p> <p><i>Uwaga: Wprowadź PIN określony podczas procesu pierwszej instalacji.</i></p>

## Połączenie

Ustawienia kablowe można skonfigurować w **ustawieniach sieciowych/internetowych** w menu **system>ustawienia**.

## Połączenie przewodowe

### Aby podłączyć do sieci przewodowej

- Musisz posiadać modem/router podłączony do aktywnego łącza szerokopasmowego.
- Podłącz swój wyświetlacz do modemu/routera kablem ethernetowym. Z tyłu wyświetlacza znajduje się port LAN.

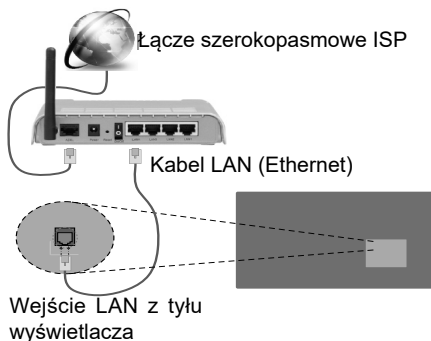

## Konfigurowanie ustawień urządzenia przewodowego

### Typ sieci

**Typ sieci** może być ustawiony jako **urządzenie przewodowe**, **bezprowadowe** lub **wyłączone**, zgodnie z aktywnym połączeniem z wyświetlaczem. Wybierz **Urządzenie Przewodowe**, jeśli korzystasz z kabla ethernetowego.

### Test prędkości Internetu

Podświetl **test prędkości Internetu** i naciśnij przycisk **OK**. Wyświetlacz sprawdzi prędkość połączenia internetowego i po przeprowadzeniu testu wyświetli rezultaty.

### Ustawienia zaawansowane

Podświetl **ustawienia zaawansowane** i naciśnij przycisk **OK**. Na następnym ekranie możesz zmienić ustawienia IP i DNS wyświetlacza. Podświetl żądaną pozycję i naciśnij przycisk w lewo lub prawo, aby zmienić ustawienia z **Automatycznych** na **Manualne**. Możesz teraz wprowadzić wartości **IP manualnie** i/lub **manualnie DNS**. Wybierz odpowiedni element z rozwijanego menu i wprowadź nowe wartości, używając przycisków numerycznych na pilocie. Po zakończeniu, aby zapisać ustawienia, naciśnij przycisk **OK**.

## Połączenie bezprzewodowe

### Aby podłączyć do sieci bezprzewodowej

Wyświetlacz nie może podłączyć się do sieci z niewidocznym SSID (nazwa sieci bezprzewodowej). Aby uczynić SSID modemu widocznym, powinieneś zmienić swoje ustawienia SSID w oprogramowaniu modemu.



- Router Wireless-N (IEEE 802.11a/b/g/n) z równoczesnymi pasmami 2.4 i 5 GHz przeznaczony do zwiększania przepustowości. Są one zoptymalizowane dla gładszego i szybszego przesyłu obrazu HD, transferu plików oraz gier bezprzewodowych.
- Częstotliwość i kanał różnią się, w zależności od rejonu.
- Prędkość transmisji różni się w zależności od odległości i liczby przeszkód pomiędzy produktami transmisji, konfiguracji produktów, stanu fal radiowych, ruchu na linii oraz produktów, których używasz. Transmisja może zostać również odcięta lub rozłączona w zależności od stanu fali radiowej telefonów DECT lub jakichkolwiek innych urządzeń WiFi 11b. Standardowe wartości dla szybkości transmisji to teoretycznie maksymalne wartości sieci bezprzewodowej. Nie są one rzeczywistymi szybkościami transmisji danych.
- Miejsce, gdzie przesył jest najefektywniejszy zależy od otoczenia użytkownika.
- Bezprzewodowa funkcja wyświetlacza obsługuje modemy typu 802.11a, b, g oraz n. Zaleca się bardzo używanie protokołu komunikacyjnego IEEE 802.11n w celu uniknięcia wszelkich problemów podczas oglądania wideo.
- Gdy w pobliżu znajdują się inne modemy z takim samym SSID, musisz zmienić SSID swojego modemu. W innym przypadku możesz napotkać problemy z połączeniem. Jeśli doświadczysz problemów z połączeniem bezprzewodowym, skorzystaj z połączenia przewodowego.

## Konfiguracja ustawień urządzenia bezprzewodowego

Otwórz menu **ustawień sieciowych/internetowych** i wybierz **typ sieci** jako **urządzenie bezprzewodowe**, aby rozpocząć proces łączenia.

Wyświetlacz automatycznie poszuka sieci bezprzewodowych. Wyświetlona zostanie lista dostępnych sieci. Proszę wybrać żadaną sieć z listy.

**Uwaga:** Jeśli modem działa w trybie N, powinno się wybrać ustawienia trybu N.

Jeśli wybrana sieć jest zabezpieczona hasłem, proszę go wprowadzić korzystając z wirtualnej klawiatury. Klawiatury tej można używać korzystając z klawiszy kierunkowych i przycisku **OK** na pilocie.

Poczekaj, aż adres IP pojawi się na ekranie.

Oznacza to, że ustanowione zostało połączenie. W celu odłączenia się od sieci, należy podświetlić **Typ Sieci**, a przyciskami w lewo lub w prawo ustawić połączenie jako **Wyłączone**.

Jeśli router posiada przycisk WPS Protected Setup), można bezpośrednio podłączyć wyświetlacz do modemu/routera bez uprzedniego wprowadzania hasła lub dodawania sieci. Zaznacz opcję **Naciśnij WPS na routerze wi-fi** i naciśnij przycisk **OK**. Następnie naciśnij przycisk WPS na routerze/modemie, aby się połączyć.

Podświetl **test prędkości internetowej** i naciśnij przycisk **OK**, aby sprawdzić prędkość połączenia z Internetem. **Podświetl ustawienia zaawansowane** i naciśnij przycisk **OK** aby otworzyć menu ustawień zaawansowanych. Użyj przycisków kierunkowych i numerycznych, aby ustawić element. Po zakończeniu, aby zapisać ustawienia, naciśnij przycisk **OK**.

### Inne informacje

Stan połączenia zostanie wyświetlony jako **połączony** lub **niepołączony** oraz zostanie wyświetlony aktualny adres IP, jeśli połączenie zostało ustanowione.

### Podłączenie urządzenia przenośnego poprzez WiFi

- Jeśli Twoje urządzenie przenośne wyposażone jest w WiFi, możesz je podłączyć do wyświetlacza poprzez router, aby móc uzyskać dostęp do zawartości urządzenia. Aby móc to zrobić, urządzenie przenośne musi posiadać odpowiednie oprogramowanie do współużytkowania.
- Połącz się z routerem postępując zgodnie z krokami podanymi powyżej w części omawiającej **połączenia bezprzewodowe**.
- Następnie, połącz swoje urządzenie przenośne z routerem i uaktywnij oprogramowanie do współużytkowania na swoim urządzeniu przenośnym. Wybierz następnie pliki, które chcesz współdzielić ze swoim wyświetlaczem.

- Jeśli połączenie zostanie ustanowione poprawnie, uzyskasz dostęp do współdzielonych plików na swoim urządzeniu przenośnym przy pomocy **przeglądarki mediów** na swoim wyświetlaczu.
- Wejść do menu **przeglądarki mediów** i wyświetlić menu OSD wyboru urządzenia odtwarzającego. Wybierz swoje urządzenie przenośne i naciśnij przycisk **OK** aby kontynuować.
- Jeśli dostępne, możesz pobrać z serwera dostawcy aplikacji swojego urządzenia przenośnego aplikację wirtualnego pilota.

**Uwaga:** Funkcja ta może nie być obsługiwana przez wszystkie urządzenia przenośne.

## WYŚWIETLACZ BEZPRZEWODOWY

Wyświetlacz bezprzewodowy jest standardem strumieniowania obrazu i dźwięku przez Wi-Fi Alliance. Funkcja ta umożliwi korzystanie z wyświetlacza jako bezprzewodowego ekranu.

### Używanie w połączeniu z urządzeniami przenośnymi

Istnieją różne standardy umożliwiające współdzielenie ekranów pomiędzy Twoim urządzeniem mobilnym, a wyświetlaczem, w celu wyświetlania plików graficznych, odtwarzania filmów i dźwięku.

Najpierw podłącz dongle USB WiFi do wyświetlacza, jeśli nie posiada on wbudowanej opcji WiFi.

**Następnie, naciśnij przycisk Źródło na pilocie i przełącz na wyświetlacz bezprzewodowy.**

Pojawi się ekran informujący o gotowości wyświetlacza do nawiązania połączenia.

Otwórz aplikację do współdzielenia plików na swoim urządzeniu przenośnym. Różne firmy różnie nazywają swoje aplikacje, proszę więc sprawdzić w instrukcji obsługi swojego urządzenia przenośnego odnośnie szczegóły.

Wyszukaj urządzenie. Po wybraniu swojego wyświetlacza i dokonaniu połączenia, ekran Twojego urządzenia przenośnego zostanie wyświetlony na wyświetlaczu.

**Uwaga:** Z funkcji można korzystać wyłącznie, jeśli urządzenie przenośne obsługuje tę funkcję. Procesy wyszukiwania i łączenia różnią się od używanego programu. Urządzenia Android powinny posiadać oprogramowanie w wersji V4.2.2 lub nowszej.

### Podłączanie innych urządzeń bezprzewodowych

Wyświetlacz obsługuje również inną technologię łączności bezprzewodowej krótkiego zasięgu. Przed korzystaniem z tego typu urządzeń bezprzewodowych w połączeniu z wyświetlaczem wymagane jest ich sparowanie. Aby sparować urządzenie z wyświetlaczem należy wykonać następujące czynności:

- \*Przełącz urządzenie w tryb parowania
- \*Włącz wykrywanie urządzeń na wyświetlaczu

**Uwaga:** Informacje o tym, jak ustawić swoje urządzenie bezprzewodowe w tryb parowania odnajdziesz w jego instrukcji obsługi.

Można bezprzewodowo podłączyć do wyświetlacza urządzenia audio. Odłącz lub wyłącz wszelkie inne podłączone urządzenia audio, aby funkcja połączenia bezprzewodowego działała poprawnie. W przypadku urządzeń audio należy użyć opcji **Audio Link** w menu **System>Dźwięk**. Wybierz opcję menu i naciśnij przycisk **OK**, aby wejść w wybrane menu. Korzystając z tego menu możesz wykryć i podłączyć urządzenia wykorzystujące tę samą technologię bezprzewodową i rozpocząć ich używanie. Postępuj zgodnie z instrukcjami pojawiającymi się na ekranie. Włącz wykrywanie urządzeń. Zostanie wyświetlona lista dostępnych urządzeń bezprzewodowych. Wybierz z listy urządzenie, które chcesz podłączyć i naciśnij przycisk **OK**, aby je podłączyć. Jeśli wyświetli się informacja „**Urządzenie podłączone**”, połączenie zostało pomyślnie ustanowione. Jeśli połączenie nie powiedzie się, spróbuj ponownie.

**Uwaga:** Urządzenia bezprzewodowe mogą działać w tym samym zakresie częstotliwości radiowych i mogą się wzajemnie zakłócać. Aby poprawić pracę urządzenia bezprzewodowego, umieść go w odległości co najmniej 1 metra od innych urządzeń bezprzewodowych.

## Rozwiązywanie podłączenia

### Sieć bezprzewodowa niedostępna

- Upewnij się, że systemy firewall zezwalają na bezprzewodowe połączenie wyświetlacza.
- Spróbuj ponownie wyszukać sieci bezprzewodowe, używając ekranu menu **ustawień sieciowych/ internetowych**.

Jeśli sieć bezprzewodowa nie funkcjonuje poprawnie, spróbuj skorzystać z sieci przewodowej w swoim domu. Więcej informacji na ten temat znajdziesz w części dotyczącej **połączeń przewodowych**.

Jeśli wyświetlacz nie działa korzystając z połączeniem przewodowym, sprawdź modem (router). Jeśli nie ma problemów z routerem, sprawdź połączenie internetowe swojego modemu.

### Połączenie jest wolne

Sprawdź instrukcję obsługi swojego modemu, aby uzyskać informacje na temat zasięgu wewnątrz budynków, szybkości połączenia, jakości sygnału i innych ustawień. Będziesz potrzebować szybkiego łącza dla swojego modemu.

### Przerwy podczas odtwarzania lub zwolnione reakcje

W taki przypadku powinieneś spróbować następujących kroków:

Zachowaj odległość co najmniej trzech metrów od kuchenek mikrofalowych, telefonów komórkowych, urządzeń Bluetooth i jakichkolwiek innych urządzeń kompatybilnych z Wi-Fi. Spróbuj zmienić aktywny kanał routera WLAN.

### Połączenie z Internetem jest niedostępne/ Współdzielenie audio i wideo nie działa

Jeśli adres MAC (unikalny identyfikator) Twojego PC lub modemu został zarejestrowany permanentnie, możliwe jest, że Twój wyświetlacz nie może połączyć się z Internetem. W takim przypadku adres MAC będzie potwierdzany za każdym razem, kiedy połączysz się z internetem. Jest to ochrona przed brakiem brawa dostępu. Jako, że wyświetlacz ma swój własny adres MAC, Twój dostawca usług internetowych nie może potwierdzić adresu MAC twojego wyświetlacza. Z tego powodu połączenie wyświetlacza z Internetem nie będzie możliwe. Skontaktuj się ze swoim dostawcą usług internetowych i poproś o informacje, jak połączyć inne urządzenie - twój wyświetlacz, z Internetem.

Możliwe również, że problem z systemem firewall uniemożliwia połączenie z Internetem. Jeśli myślisz, że to jest przyczyną problemu, skontaktuj się ze swoim dostawcą usług internetowych. Firewall może być przyczyną problemu z połączeniem i odkryciem, podczas użytkowania wyświetlacza w trybie współdzielenia audio i wideo lub podczas wyszukiwania poprzez funkcję współdzielenia audio i wideo.

### Niewłaściwa domena

Upewnij się, że załogowałeś się do PC z użyciem ważnej nazwy użytkownika/hasłem oraz upewnij się, że twoja domena jest aktywna przed udostępnieniem jakichkolwiek plików z Twojego PC na serwer mediów. Jeśli domena jest niewłaściwa, może spowodować problemy podczas przeglądania plików w trybie współdzielenia audio i wideo.

## Korzystanie z usługi sieciowej współdzielenia audio i wideo

Funkcja współdzielenia audio i wideo korzysta ze standardu, który ułatwia proces oglądania w elektronice cyfrowej oraz sprawia, że jest on dogodniejszy w użyciu w sieci domowej.

Standard ten umożliwia oglądanie i odtwarzanie zdjęć, muzyki oraz filmów wideo przechowywanych na serwerze medialnym podłączonym do Twojej sieci domowej.

### 1. Instalacja Nero Media Home

Funkcja udostępniania audio i wideo nie może być używana, jeśli oprogramowanie serwera nie jest zainstalowane na komputerze lub jeśli wymagane oprogramowanie serwera multimedialnego nie jest zainstalowane na urządzeniu towarzyszącym. Proszę

przygotować swój komputer za pomocą programu Nero Media Home. Więcej informacji na temat instalacji znajdziesz w części poświęconej „Instalacji oprogramowania Nero Media Home”.

## 2. Podłącz do sieci przewodowej lub bezprzewodowej

Szczególne informacje odnajdziesz w rozdziałach dotyczących **połączenia przewodowego/ bezprzewodowego**.

## 3. Odtwarzanie plików współdzielonych poprzez przeglądarkę mediów

Wybierz **przeglądarkę mediów** z menu głównego, używając przycisków kierunkowych, a następnie naciśnij **OK**. Wyświetli się przeglądarka mediów.

### Współdzielenie audio i wideo

Wybierz żądany typ nośnika w menu głównym przeglądarki mediów i naciśnij **OK**. Jeśli dzielenie się plikami jest poprawnie skonfigurowane, po wybraniu żadanego typu mediów na ekranie wyświetli się wiadomość o **wyborze urządzenia**. Jeśli zostaną znalezione dostępne sieci, będą one wyświetlone na ekranie. Wybierz serwer mediów lub sieć, do której chcesz się podłączyć, używając przycisków góra lub dół, a następnie naciśnij **OK**. Jeśli chcesz odświeżyć listę urządzeń, naciśnij **Zielony** przycisk. Można nacisnąć przycisk **Menu** aby wyjść.

Jeśli wybierzesz typ mediów jako **Wideo**, a następnie urządzenie z menu wyboru. Następnie, na następnym ekranie wybierz katalog z plikami wideo - pokaże się lista wszystkich dostępnych plików wideo.

Aby odtwarzać inne typy mediów z tego ekranu, należy wrócić do ekranu **przeglądarki mediów** i wybrać żądane typy mediów, a następnie ponownie wybrać sieć. Lub też naciśnij **niebieski** przycisk, aby przejść szybko do następnego typu mediów bez zmiany sieci. Więcej informacji na temat odtwarzania plików znajdziesz w części menu **przeglądarki mediów**.

Jeśli wystąpi problem z siecią, proszę wyłączyć wyświetlacz poprzez wyciągnięcie wtyczki z gniazдка elektrycznego, a następnie proszę włączyć go ponownie. Tryb trick i przeskoczenie nie są obsługiwane przez funkcję współdzielenia audio i wideo.

Dla lepszej jakości odtwarzania, korzystając z połączenia kablowego należy używać odtwarzacza mediów/PCC/HDD lub innych kompatybilnych urządzeń.

Skorzystaj z połączenia LAN dla szybszego dzielenia się plikami pomiędzy urządzeniami takimi, jak komputery.

**Uwaga:** W niektórych PC nie będzie można używać funkcji współdzielenia audio i wideo z powodu ustawień administratora lub zabezpieczeń (takich, jak komputery firmowe).

*Dla najlepszego transferu strumienia w sieci domowej dla tego wyświetlacza, powinno zostać zainstalowane oprogramowanie Nero.*

### Instalacja Nero MediaHome

**Aby zainstalować Nero MediaHome, proszę postąpić następująco:**

**Uwaga:** Funkcja udostępniania audio i wideo nie może być używana, jeśli oprogramowanie serwera nie jest zainstalowane na komputerze lub jeśli wymagane oprogramowanie serwera multimedialnego nie jest zainstalowane na urządzeniu towarzyszącym.

1. Wpisz cały poniższy adres do okienka adresowego przeglądarki.

<http://www.nero.com/mediahome-tv>

2. Na otwartej stronie kliknij przycisk **Pobierz**. Plik instalacyjny zostanie pobrany na Twój komputer.

3. Po ukończeniu pobierania, kliknij dwukrotnie na plik instalacyjny, aby rozpocząć instalację programu.. Kreator instalacji przeprowadzi Cię poprzez proces instalacji.

4. Najpierw pojawi się ekran dotyczący wymagań. Asystent instalacji sprawdza dostępność oprogramowania innych firm na PC. Jeśli brakuje jakichś aplikacji, zostaną one wymienione i muszą zostać zainstalowane przed kontynuacją instalacji.

5. Naciśnij przycisk **Instaluj**. Na ekranie pojawi się zintegrowany numer seryjny. Proszę nie zmieniać wyświetlonego numeru seryjnego.

6. Naciśnij przycisk **Dalej**. Wyświetlone zostaną warunki licencji (EULA). Uważnie przeczytaj umowę licencyjną i wybierz odpowiednie pole wyboru, jeśli zgadzasz się z warunkami umowy. Instalacja nie jest możliwa bez Twojej zgody.

7. Naciśnij przycisk **Dalej**. Na następnym ekranie możesz ustawić swoje preferencje dotyczące instalacji.

8. Naciśnij przycisk **Instaluj**. Instalacja rozpocznie się i zakończy automatycznie. Pasek postępu poinformuje o przebiegu procesu instalacji.

9. Naciśnij przycisk **Zakończ**. Instalacja została zakończona. Nastąpi teraz przekierowanie na stronę oprogramowania Nero.

10. Skrót umieszczony na Twoim pulpicie.

**Gratulujemy!** Pomyślnie zainstalowano Nero MediaHome na komputerze.

Uruchoom Nero MediaHome klikając dwukrotnie na ikonkę skrótu.

### Przeglądarka internetowa

Aby korzystać z przeglądarki internetowej, należy najpierw wejść do menu głównego przez naciśnięcie



przycisku **MENU**. Następnie uruchom aplikację **przeglądarki internetowej** z menu **Internet**.

(\*) *Wygląd logo przeglądarki internetowej może się zmienić.*

Ekran początkowy przeglądarki, miniaturki predefiniowanych (jeśli są takowe) linków do dostępnych stron www zostaną wyświetlone jako opcje szybkiego wybierania razem z edycją szybkiego wybierania i dodawania do szybkiego wybierania.

Aby otworzyć stronę początkową przeglądarki internetowej, można nacisnąć przycisk **Internet** na pilocie. Jeśli adres URL **strony startowej przeglądarki** jest zdefiniowany w menu **ustawień prezentacji graficznej>opcje linków**, przeglądarka otworzy się na tej stronie. W przeciwnym razie przycisk ten nie będzie działał.

Aby poruszać się po przeglądarce internetowej, korzystaj z przycisków kierunkowych na pilocie lub z podłączonej myszki. Aby pokazać pasek opcji przeglądarki, przesuń kursor na górę strony. Dostępne są opcje historii, kart i zakładek oraz pasek przeglądarki, zawierający przyciski poprzednia/następna, odświeżanie, pasek adresu/szukania, przyciski szybkiego wybierania i **Opery**.

Aby dodać żądaną stronę do listy **szybkiego wybierania** w celu uzyskania do niej szybkiego dostępu, przesuń kursor na górę strony. Pojawi się pasek przeglądarki. Podświetl przycisk **szybkie wybierania** -  i naciśnij przycisk **OK**. Następnie wybierz opcję dodawania do szybkiego wybierania, podświetl **OK** i naciśnij przycisk **OK**. Wypełnij puste pola na **nazwę** i **adres**, zaznacz **OK** i naciśnij przycisk **OK**, aby dodać. Podczas gdy jesteś na stronie, którą chcesz dodać do listy **szybkiego wybierania**, zaznacz przycisk **Opera** - , a następnie naciśnij przycisk **OK**. Następnie podświetl opcję **dodawania do szybkiego wybierania** w podmenu i ponownie naciśnij przycisk **OK**. **Nazwa** i **adres** zostaną automatycznie wpisane zgodnie z danymi odwiedzanej strony. Podświetl **OK** i naciśnij przycisk **OK**, aby dodać.

Z przycisku **Opery** możesz również korzystać do zarządzania przeglądarką. Podświetl przycisk **Opery** -  i naciśnij przycisk **OK**, aby wyświetlić szczegóły strony i ogólne opcje.

Istnieją różne sposoby na wyszukanie lub odwiedzenie stron www przy użyciu przeglądarki.

Wprowadź adres strony www (URL) w pasku szukania/adresu i podświetl przycisk **Wyślij** na wirtualnej klawiaturze oraz naciśnij przycisk **OK**, aby wyświetlić stronę.

Wprowadź słowa kluczowe w pasku szukania/adresu i podświetl przycisk **Wyślij** na wirtualnej klawiaturze oraz naciśnij przycisk **OK**, aby rozpocząć szukanie odnośnych stron.

Podświetl miniaturkę szybkiego wybierania i naciśnij przycisk **OK**, aby wyświetlić odnośną stronę.

Twój wyświetlacz jest kompatybilny z myszką/klawiaturą USB. Podłącz swoje urządzenie do wejścia USB wyświetlacza dla łatwiejszej i szybszej nawigacji.

Niektóre strony internetowe zawierają elementy flash. Nie są one obsługiwane przez przeglądarkę.

Twój wyświetlacz nie obsługuje żadnych procesów pobierania danych z Internetu poprzez przeglądarkę.

Niektóre strony internetowe mogą nie być obsługiwane. W zależności od strony, mogą wystąpić problemy z treściami. W niektórych przypadkach zawartość wideo może być niemożliwa do odtworzenia.

## Wewnętrzne operacje USB

Twój wyświetlacz posiada pamięć wewnętrzną. Dostępne są 4 operacje, które można wykonać z pamięci wewnętrznej: **Kopiowanie z USB, kopiowanie na USB, usuwanie i formatowanie dysku tylko FAT32**.

Opcje te znajdują się w menu **Ustawienia prezentacji graficznej>Wewnętrzne operacje USB**.

Wewnętrzna pamięć wyświetlacza posiada domyślny folder w katalogu głównym o nazwie „**int\_usb**”. Wszystkie operacje **kopiowania z/na USB** wykorzystują ten folder. Jeśli chcesz skopiować dane z zewnętrznego urządzenia pamięci masowej USB do pamięci wewnętrznej wyświetlacza, plik ten/te dane powinny być umieszczone w folderze o nazwie „**copy\_to\_int\_usb**” w katalogu głównym zewnętrznego urządzenia pamięci masowej USB. Jeśli chcesz skopiować dane z pamięci wewnętrznej wyświetlacza na zewnętrzne urządzenie pamięci masowej USB, folder o nazwie „**copy\_from\_int\_usb**” powinien zostać utworzony w katalogu głównym zewnętrznego urządzenia pamięci masowej USB.

Operacje **kopiowania z/na USB** będą możliwe tylko wtedy, gdy urządzenie pamięci masowej USB będzie podłączone do wyświetlacza. Opcje **usuń** i **formatuj dysk** będą nadal dostępne, nawet jeśli żadne urządzenie pamięci USB nie jest podłączone. Domyślny folder „**int\_usb**” w katalogu głównym pamięci wewnętrznej zostanie automatycznie odtworzony po każdorazowym wykonaniu operacji **usuń** i **formatuj dysk**.

## Obsługa orientacji OSD (\*)

Możesz zmienić orientację OSD (komunikaty na ekranie) na ekranie. Podczas wykonywania **pierwszej instalacji** ustaw opcję **Orientacja OSD** wg własnych upodobań, gdy wyświetlane jest menu **ustawień prezentacji graficznej**. Można także zmienić to ustawienie później w menu **Ustawienia prezentacji graficznej>Sterowanie**. Dostępne są następujące opcje: **Pejzaż** i **portret**.

(\*) Ta funkcja może być niedostępna w zależności od modelu wyświetlacza

## Wyjście HDMI

Port HDMI2 znajdujący się z tyłu po lewej stronie wyświetlacza działa jako port wyjściowy (górny port HDMI). Ten port nie będzie działał jako port wejściowy, dlatego nie należy podłączać do niego urządzeń źródłowych. Jedynie treści odbierane z portu wejściowego HDMI1, który również znajduje się z tyłu po lewej stronie wyświetlacza (dolny port HDMI), mogą być wyprowadzane z tego portu. Nie można wyprowadzać również treści odbieranych z wejść innego rodzaju, np. VGA, DVI lub DisplayPort. Jest to funkcja domyślna i nie można jej wyłączyć / włączyć za pomocą dowolnej opcji menu Port wyjściowy HDMI będzie zawsze działał, jeśli urządzenie źródłowe zostanie podłączone do wejścia HDMI.

## Zegar czasu rzeczywistego (RTC)

Niniejszy Wyświetlacz posiada funkcję RTC. Służy ona do zachowania rzeczywistych informacji o dacie i czasie przez pewien czas, jeśli nastąpi przerwa w zasilaniu poprzez oddzielenie Wyświetlacza od sieci lub z powodu przerwy w dostawach energii. W takim przypadku Wyświetlacz będzie używał informacji o dacie i czasie przechowywanych przez funkcję RTC.

- Wszystkie źródła czasu mogą zastąpić datę / czas RTC.
- Wyświetlacz próbuje nawiązać połączenie z serwerem NTP (6 godzin po ostatniej aktualizacji), aby uzyskać bieżącą datę i godzinę. Jeśli Wyświetlacz zdoła pomyślnie pobrać te informacje z serwera NTP, uaktualni zarówno siebie jak i funkcję RTC przy pomocy uzyskanych informacji o dacie i godzinie. Jeśli aktualizacja serwera NTP nie powiedzie się, Wyświetlacz użyje czasu i daty RTC w procesie własnej aktualizacji.
- Bateria RTC zapewnia zasilanie zintegrowanego zegara czasu rzeczywistego i kalendarza. Bez zewnętrznego źródła zasilania, RTC może pracować przez co najmniej 14 dni.
- Jeśli RTC jest używany jako źródło czasu, ręczne ustawianie daty/czasu można włączyć z poziomu opcji Data/Czas w menu System>Ustawienia.

## Sterowanie za pomocą zewnętrznego komputera

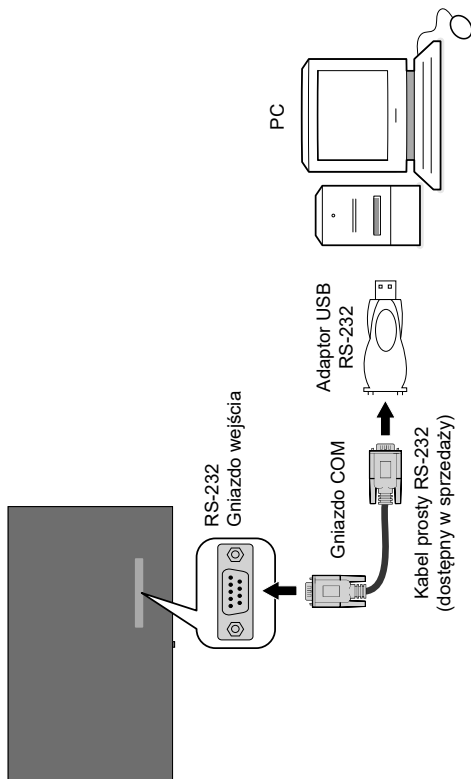

Urządzenie można kontrolować za pomocą zewnętrznego komputera poprzez interfejs RS-232 (port COM lub port Ethernet LAN) komputera. Na przykład, źródło system może być zmienione zdalnie przez RS-232 z komputera. Gdy polecenie jest wysyłane z komputera do urządzenia, wyświetlacz działa zgodnie z otrzymanymi poleceniami i wysyła odpowiedź do komputera.

### Wypożyczenie/narzędzia:

- Kabel RS-232 (żeński) do RS-232 (męski) lub kabel LAN (podłączony przez router)
- Kabel USB do RS-232 (męski)
- Notebook lub PC, który posiada port USB lub LAN
- Zainstalowany program na komputerze zdalnym do wysyłania poleceń:

Generalnie, komendy RS-232 są wysyłane w celu obsługi zaimplementowanych funkcji przez port szeregowy i odpowiednie narzędzie. Odpowiednie narzędzie może być wykorzystywane tak, jak opisano poniżej.



## Podłączenie do portu LAN wyświetlacza

Pobierz i zainstaluj oprogramowanie PuTTY z tego linku: <http://www.putty.org/>.

Uruchom program i wpisz adres IP wyświetlacza w polu **Nazwa hosta**. Wprowadź „1986”, jako domyślną wartość w polu **Port**. Następnie wybierz „Telnet” jako **typ połączenia** i kliknij przycisk **Otwórz**.

**Uwaga:** Patrz część **Łączność** niniejszej instrukcji po więcej informacji dotyczących podłączenia wyświetlacza do sieci i wyświetlania adresu IP wyświetlacza.

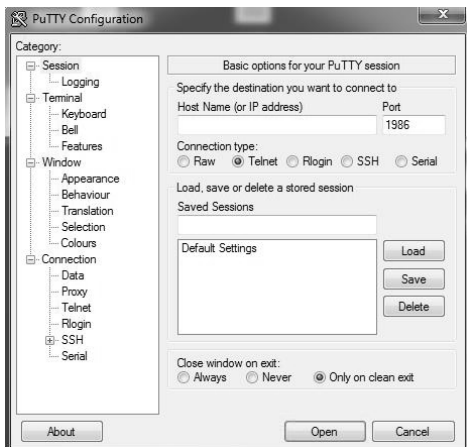

## Podłączenie do wyświetlacza (port RS232)

Uruchom program i wybierz **szeregowy** jako **typ połączenia**. Wprowadź port szeregowy wyświetlacza w polu **linii szeregowej** (w poniższym przykładzie jest to COM4) i „115200” w polu **prędkości**. Następnie kliknij przycisk **Otwórz**.

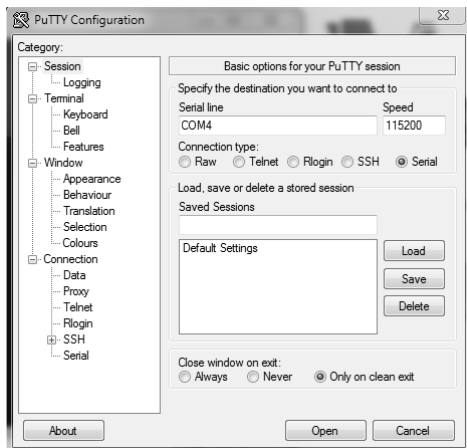

Zapoznaj się z komendami zawartymi w **Tabeli poleceń RS232**. Na przykład, jeśli zostanie wprowadzone polecenie „GETVOLUME”, aktualny poziom głośności powinien być wyświetlony w oknie putty, jak pokazano na poniższych ilustracjach.



Inny przykład;

Poziom głośności można zmienić za pomocą polecenia „VOLUME”. Po wysłaniu tego polecenia można sprawdzić zmiany na wyświetlaczu.



Ostatni przykład;

Jeśli zostanie wprowadzone polecenie „GETSOURCE” źródło powinno być wyświetlone w oknie putty, jak pokazano na poniższych ilustracjach.



## Tabela poleceń RS232/LAN

POLECENIA DŹWIĘKOWE			
Polecenie	Opis	Parametr	Wróć
<b>GETVOLUME</b>	Informacje o poziomie głośności.	brak parametru	##*poziom głośności to...
<b>HEADPHONEVOLUME</b>	„Ustaw głośność słuchawek”.	liczba całkowita n ( $0 \leq n \leq 100$ )	##*ustaw głośność słuchawek na n
<b>GETHEADPHONEVOLUME</b>	„Informacje o poziomie głośności słuchawek.”	brak parametru	##*poziom głośności w słuchawkach wynosi...
<b>GETMUTE</b>	Włączanie / wyłączanie wyciszania.	brak parametru	##*WYŁĄCZ WYCISZENIE lub ##*WŁĄCZ WYCISZENIE”
<b>SETMUTE</b>	Ustawianie wartości wyciszenia.	brak parametru	##*WYŁĄCZ WYCISZENIE lub ##*WŁĄCZ WYCISZENIE”
<b>SETSOUNDMODE</b>	„Ustawianie trybu dźwięku. SETEQUSERFREQ 100 Hz 10”	„liczba całkowita n (0 = mono, 1 = stereo, 2 = dual I, 3 = dual II, 4 = mono lewy, 5 = mono prawy)”	##*ustaw tryb dźwięku() ustaw na n lub ##*wprowadzono nieprawidłowy tryb dźwięku”
<b>SETBALANCE</b>	Ustawianie balansu dźwięku.	liczba całkowita n ( $-50 < n < 50$ )	##*ustawić poziom balansu na n or ##*wprowadzono nieprawidłowy poziom balansu”
<b>GETBALANCE</b>	Wartość balansu.	brak parametru	##*poziom balansu to...
<b>SETAVL</b>	Ustawianie stanu AVL.	liczba całkowita n (0 = wył., 1 = wł.)	##*Ustaw stan AVL na n
<b>GETAVL</b>	Poziom stanu AVL.	brak parametru	##*Stan avl to...
<b>SETDYNAMICBASS</b>	Ustawianie dynamicznego stanu niskich tonów.	liczba całkowita n (0 = wył., 1 = wł.)	##*Ustaw dynamiczny stan niskich tonów na n
<b>SETEQUSERFREQ</b>	Ustawianie wartości częstotliwości korektora na dowolne pasmo.	„ciąg n (120 Hz, 500 Hz, 1,5 kHz, 5 kHz, 10 kHz) liczba całkowita n -13 < n < 13 Przykład: SETEQUSERFREQ 120 Hz 10”	##*ustaw wartość częstotliwości korektora () ustaw na n lub ##*Wprowadzono nieprawidłowy parametr systemu dźwięku lub ##*Niewłaściwy tryb korektora. Powinien to być tryb USER (użytkownika)”
<b>GETDIGITALOUT</b>	Cyfrowy dźwięk wychodzący.	brak parametru	##*Cyfrowy dźwięk wychodzący jest w opcji pcm lub ##*cyfrowy dźwięk wychodzący jest skompresowany
<b>SETEQMODE</b>	Ustawianie trybu korektora.	ciąg n (Muzyka, Film, Mowa, Płaski, Klasyczny, Użytkownika)	##*ustawianie trybu korektora () ustaw na n lub ##*Wprowadzono niewłaściwy parametr korektora”

<b>SETDIGITALOUT</b>	Ustawianie cyfrowego dźwięku wychodzącego.	ciąg n (skompresowany, pcm)	„#*ustawianie cyfrowego dźwięku wychodzącego () ustaw na n lub #*Wprowadzono niewłaściwy parametr cyfrowego dźwięku wychodzącego”
<b>VOLUMEUP</b>	„Zwiększ poziom głośności o 1 (aż do maksymalnego poziomu głośności)”	brak parametru	„#*POZIOM głośności zwiększono do... lub #*Nie można bardziej zwiększyć poziomu głośności. Potwierdzony poziom maksymalnej głośności to...”
<b>VOLUMEDOWN</b>	Zmniejsz poziom głośności o 1 krok	brak parametru	„#*POZIOM głośności zmniejszono do... lub #*Nie można bardziej zmniejszyć poziomu głośności. Aktualny poziom głośności to...”
<b>SETHEADPHONEOUTPUT</b>	Ustaw wyjście słuchawkowe	ciąg n (słuchawki, wyjście liniowe)	„#*ustaw wyjście słuchawkowe na n or #*Nieprawidłowy parametr”
<b>GETHEADPHONEOUTPUT</b>	Wyjście słuchawkowe	brak parametru	#*WYJŚCIE LINIOWE lub #*SŁUCHAWKI
<b>GETDYNAMICBASS</b>	Dynamiczny stan niskich tonów.	brak parametru	#*Dynamiczny stan niskich tonów jest... (0 = wył., 1 = wł.)
<b>GETBASSGAIN</b>	Wzmocnienie niskich tonów	brak parametru	„#*poziom wzmocnienia niskich tonów to n Uwaga: powyższa liczba n ma wartość -6 <= n <= 6”
<b>GETEQUUSERFREQ</b>	Wartość częstotliwości korektora w konkretnym paśmie.	ciąg n (120 Hz, 500 Hz, 1,5 kHz, 5 kHz, 10 kHz)	„#*wartość częstotliwości korektora dla pasma wynosi n lub #*Wprowadzono nieprawidłowy parametr systemu dźwięku Uwaga: powyższa liczba n ma wartość -13 < n < 13”
<b>GETEQMODE</b>	Tryb korektora	brak parametru	„#*tryb korektora to n Uwaga: powyższa wartość n to tryb Muzyka, Film, Mowa, Płaski, Klasyczny lub Użytkownika”

<p style="text-align: center;"><b>SOUNDRESET</b></p>	<p>Resetowanie ustawień dźwięku</p>	<p>brak parametru</p>	<p>„*Głośność ustalona jest ustawiona na...          #*Dostępność głośności ustalonej jest ustawiona na...          #*Dostępność sterowania poziomem głośności słuchawek jest ustawiona na...          #*Dostępność głośności początkowej jest ustawiona na...          #*Limit głośności początkowej jest ustawiony na...          #*Limit głośności początkowej słuchawek jest ustawiony na...          #*Dolny limit głośności jest ustawiony na...          #*Górny limit głośności jest ustawiony na...          #*Limit głośności słuchawek jest ustawiony na...          #*Czas budzenia jest ustawiony na...          #*Wszystkie pasma korektora są ustawione na...          #*Głośność jest ustawiona na...          #*Głośność słuchawek jest ustawiona na...          #*Balans słuchawek jest ustawiony na...          #*Poziom niskich tonów słuchawek jest ustawiony na...          #*Poziom wysokich tonów słuchawek jest ustawiony na...          #*Cyfrowy dźwięk wyjściowy jest ustawiony na...          #*Ścieżka opisu wyjścia audio jest ustawiona na...          #*Opis audio to...          #*Względny poziom opisu audio jest ustawiony na...          #*Język opisu audio jest ustawiony na...          #*Głośność dźwięku jest ustawiona na...          #*Cyfrowy tryb dźwięku jest ustawiony na...          #*Tryb dźwięku jest ustawiony na...          #*Subwoofer dźwięku jest ustawiony na...          #*Wyjście SPDIF to...          #*DTS to...          #*Wzmocnienie niskich tonów jest ustawione na ... lub          #*Dynamiczne niskie tony to...          ”</p>
--	-------------------------------------	-----------------------	--

## POLECENIA PRZEGLĄDARKI

Polecenie	Opis	Parametr	Wróć
<b>OPENURL</b>	Uruchamia dany adres URL i bezpośrednio zwraca stan ładowania strony internetowej.	ciąg - liczba całkowita n <load url='n' />	##*status= ... url=n
<b>GETURL</b>	Pobiera adres URL bieżącej strony, jeśli portal jest aktywny.	brak parametru	##*URL: ...
<b>GETUSERAGENT</b>	Pobiera agenta portalu użytkownika.	brak parametru	##*Bieżący agent użytkownika: ...
<b>GETCURSORPOSITION</b>	Pobiera pozycję kursora w przeglądarce.	brak parametru	##*X: ... Y: ...
<b>SETCURSORPOSITION</b>	Ustawia pozycję kursora w przeglądarce.	ciąg-liczba całkowita a,b	##*X: a Y: b
<b>SETSETTINGSURL</b>	Ustawia adres URL ustawień	ciąg	##*Ustawiono adres URL ustawień
<b>GETSETTINGSURL</b>	Pobiera adres URL ustawień	brak parametru	##*Adres URL ustawień to...
<b>SETSTARTURL</b>	Ustawia startowy adres URL	ciąg	##*Ustawiono startowy adres URL
<b>GETSTARTURL</b>	Pobiera startowy adres URL	brak parametru	##*Startowy adres URL to...

## OGÓLNE POLECENIA WYŚWIETLANIA

Polecenie	Opis	Parametr	Wróć
<b>SETRC</b>	Włącza/wyłącza zdalne polecenia sterowania.	ciąg-liczba całkowita n (n = WŁ., n = WYŁ.)	Ustaw zdalny stan WŁ. lub ustaw zdalny stan WYŁ.
<b>SETSOURCE</b>	Ustaw źródło jako włączone/wyłączone.	"ciąg n, liczba całkowita b (n = SCART1, n = SCART2, n = FAV, n = SVHS, n = HDMI1, n = HDMI2, n = HDMI3, n = HDMI4, n = YPBPR, n = VGA, n = SCART1S, n = SCART2S) (b = 1(włącz), b = 0(wyłącz))"	„##*Wybrane źródło n ##*Stan Włączony/Wyłączony: b”
<b>GETSOURCE</b>	Pobierz źródło.	brak parametru	##*źródło to...
<b>GETCOUNTRY</b>	Pobierz kraj w stanie kanałów.	brak parametru	##*KRAJ TO: ...
<b>GETSWVERSION</b>	Zwraca wersję oprogramowania telewizora.	brak parametru	##*V...
<b>KEY</b>	Wysyła klucz do Eclipse.	string-liczba całkowita n (n = 0, n = 1, ....., n = up, ....., n = menu, ....., ext.)	klucz n wysłano do Eclipse
<b>RESET</b>	Resetuje urządzenie.	brak parametru	Proces resetowania zakończony pomyślnie. Należy ponownie ustawić połączenie.

<b>STANDBY</b>	„Przełącz skrzynkę na trybu gotowości. (Uwaga: Telewizora nie można włączyć przy pomocy polecenia trybu gotowości. Należy włączyć ją pilotem. Po użyciu polecenia trybu gotowości, należy ponownie ustanowić połączenie. Stan telewizora: HARD-STANDBY)”	brak parametru	"#*wprowadź tryb niskiego poboru mocy() powrót zakończony pomyślnie. or #*wprowadź tryb niskiego poboru mocy() powrót zakończony niepomyślnie! or #*wprowadź tryb uśpienia() powrót zakończony pomyślnie. or #*wprowadź tryb uśpienia() powrót zakończony niepomyślnie! "
<b>MENUTIMEOUT</b>	Ustaw tryb wygaśnięcia menu.	liczba całkowita n (n = 0 , n = 15, n = 30, n = 60)	„#*ustaw tryb wygaśnięcia menu na WYŁ. lub #*ustaw tryb wygaśnięcia menu na 60 lub #*Niewłaściwy tryb wygaśnięcia menu "
<b>GETMODELNO</b>	Pobierz nr modelu	brak parametru	#*Model nr: ...
<b>GETSERIALNO</b>	Pobierz numer seryjny	brak parametru	#*nr seryjny: ...
<b>GETLED</b>	Pobierz stan diod LED wł./wył.	brak parametru	„#*Dioda LED jest wł. #*Dioda LED jest wł.”
<b>GETRC</b>	Uzyskiwanie włączonego statusu polecenia zdalnego sterowania	brak parametru	„#*polecenia zdalnego sterowania są wł. #*polecenia zdalnego sterowania są wył.”
<b>USBOPERATIONS</b>	Przeprowadź operacje USB	brak parametru	Możesz obserwować wydruki Bank 0, Bank 1 itd. Upewnij się, że obserwujesz wydruki debugowania: „MFC ISP: gotowe” zostanie napisane... Może to potrwać dłużej niż 10 minut.
<b>GETMENUTIMEOUT</b>	Pobierz tryb wygaśnięcia menu.	brak parametru	„#*tryb wygaśnięcia menu jest ustawiony na WYŁ. #*tryb wygaśnięcia menu to n #*nie można pobrać trybu wygaśnięcia menu Uwaga: Powyższa liczba n ma wartość (15, 30, 60)”
<b>GETTVLIFETIME</b>	Drukuje żywotność monitora w minutach.	brak parametru	#*Żywotność monitora: n
<b>SETPOWERONDELAY</b>	Ustaw poziom opóźnienia włączenia	liczba całkowita n (0<=n<=20, opóźnienie jest wyliczane jako 100ms*n)	„#*Opóźnienie włączania jest ustawione na... Ms #*NACK”
<b>GETPOWERONDELAY</b>	Pobierz poziom opóźnienia włączenia	brak parametru	#*Opóźnienie włączenie wynosi... ms

<b>SIGNAGERESET</b>	Ustaw wszystkie elementy w menu ustawień prezentacji graficznej na wartości domyślne.	brak parametru	#*Wszystkie ustawienia w menu ustawień prezentacji graficznej ustawiono na wartości domyślne.
<b>SELECTSOURCE</b>	Wybierz źródło. (0=telewizor, inne indeksy źródeł (niektóre z nich nie są włączone))	liczba całkowita n (5=FAV, 7=HDMI1, 8=HDMI2, 11=YPbPr, 12=Vga, 18=DVI , 19=DP , 20=OPS)	„#*wybierz źródło TV lub #*wybierz źródło zewnętrzne...”
<b>PRZYCISK trybu gotowości</b>	Przełącz skrzynkę na tryb gotowości. (dla szybkiego uruchomienia trybu gotowości)	brak parametru	klucz trybu gotowości wysłano do Eclipse
<b>TIME</b>	Wyświetl bieżącą datę i czas.	brak parametru	Czas = ...
<b>GETSTANDBY</b>	Pobierz tryb gotowości wł./wył.	brak parametru	„#*tryb gotowości wył. lub #*tryb gotowości wł.”
<b>STARTFTI</b>	Rozpocznij pierwszą instalację.	brak parametru	#*Pierwsza instalacja została zainicjalizowana.
<b>CHANGELNG</b>	Zmień aktywny język.	„liczba całkowita-liczba całkowita x y x = rodzaj języka (0 = język systemu, 1 = język wydarzenia, 2 = podstawowy język dźwięku, 3 wtórny język dźwięku, 4 = podstawowy język napisów, 5 = wtórny język napisów, 6 = podstawowy język teletekstu, 7 = wtórny język teletekstu) y = język (0 = duński, 1 = niemiecki, 2 = estoński, 3 = angielski, 4 = hiszpański, 5 = grecki, 6 = francuski, 7 = celtycki, 8 = chorwacki, 9 = włoski, 10 = łotewski, 11 = litewski, 12 = węgierski, 13 = holenderski, 14 = norweski, 15 = polski, 16 = portugalski, 17 = rosyjski, 18 = rumuński, 19 = albański, 20 = słoweński, 21 = słowacki, 22 = serbski, 23 = fiński, 24 = szwedzki, 25 = turecki, 26 = czeski, 27 = ukraiński, 28 = bułgarski, 29 = arabski, 30 = perski, 31 = hebrajski, 32 = białoruski, 33 = macedoński, 34 = czarnogórski, 35 = kazachski, 36 = tajski) Przykład: CHANGELNG 0 25 (aby ustawić język systemu na turecki) ”	„#*zmieniono aktywny język lub #*Wprowadzono niepoprawny parametr”

<b>SETCOUNTRY</b>	Ustaw kraj w stanie kanałów.	ciąg-liczba całkowita n(TURCJA, NIEMCY,...)	„#* ustaw Kraj() ustaw na n lub #*Kraj należy ustawić tylko w trybie pierwszej inicjalizacji (brak stanu kanałów)”
<b>SETQUICKSTANDBY</b>	SETQUICKSTANDBY n, gdzie n jest jednym z (wył., wł.).	ciąg-liczba całkowita n (n = WŁ., n = WYŁ.)	„#*Ustaw szybki tryb gotowości jako wł. lub #*Ustaw szybki tryb gotowości jako wył. or #*Szybki tryb gotowości nie jest włączony”
<b>GETQUICKSTANDBY</b>	Powrót z szybkiego trybu gotowości n (wł. lub wył.)	brak parametru	#*Szybki tryb gotowości jest ustawiony na n
<b>USBOPERATIONS</b>	Przeprowadź operacje USB	brak parametru	Możesz obserwować wydruki Bank 0, Bank 1 itd. Upewnij się, że obserwujesz wydruki debugowania: „MFC ISP: gotowe” zostanie napisane... Może to potrwać dłużej niż 10 minut.

### POLECENIA SIECIOWE

Polecenie	Opis	Parametr	Wróć
<b>set_IP_address</b>	Ustaw statyczny adres IP interfejsu sieci eth0.	str-int n Przykład: set_IP_address 192.168.0.15	„#*ustawianie adresu IP zakończono pomyślnie #*ustawianie adresu IP nie powiodło się”
<b>get_IP_address</b>	Pobierz statyczny adres IP interfejsu sieci eth0. Wykorzystanie: get_IP_address	brak parametru	#*adres IP: ...
<b>SETNETWORKTYPE</b>	ustaw rodzaj sieci (np. SETNETWORKTYPE wartość) (pod wartość podstawić „przewodowy”, „bezprzewodowy” lub „wylączony” w formie ciągu)	ciąg n („przewodowy”, „beprzewodowy” lub „wylączony”)	#*Rodzaj sieci ustawiono na: <network-type>
<b>GETNETWORKTYPE</b>	Pobierz rodzaj sieci (np. GETNETWORKTYPE)	brak parametru	#*rodzaj sieci to <network-type>
<b>SETSUBNETMASK</b>	ustaw maskę podsieci (wartość maski podsieci powinna mieć format nnn.nnn.nnn.nnn) (np. SETSUBNETMASK nnn.nnn.nnn.nnn)	ciąg „nnn.nnn.nnn.nnn”	„#*ustaw maskę podsieci: nnn.nnn.nnn.nnn #*Ustawianie maski podsieci nie powiodło się”
<b>GETSUBNETMASK</b>	pobierz maskę podsieci (np. GETSUBNETMASK)	brak parametru	#*maska podsieci to nnn.nnn.nnn.nnn
<b>SETDEFAULTGATEWAY</b>	ustaw bramkę domyślną (wartość bramki domyślnej powinna mieć format nnn.nnn.nnn.nnn) (np. SETDEFAULTGATEWAY nnn.nnn.nnn.nnn)	ciąg „nnn.nnn.nnn.nnn”	„#*ustaw bramkę domyślną: nnn.nnn.nnn.nnn #*Ustawianie bramki domyślnej nie powiodło się”



<b>GETDEFAULTGATEWAY</b>	pobierz bramkę domyślną (np. GETDEFAULTGATEWAY)	brak parametru	##*bramka domyślna to nnn.nnn.nnn.nnn
<b>GETDNS1</b>	pobierz serwer DNS1 (np. GETDNS1)	brak parametru	##*serwer DNS1 to nnn.nnn.nnn.nnn
<b>GETDNS2</b>	pobierz serwer DNS2 (np. GETDNS2)	brak parametru	##*serwer DNS1 to nnn.nnn.nnn.nnn
<b>INTERNETSPEED</b>	rozpocznij test prędkości Internetu	brak parametru	„Rozpoczęto test prędkości. W przypadku niepowodzenia wydrukuję się komunikat „Nie odnaleziono połączenia internetowego”. ”

### POLECENIA VGA/PC

Polecenie	Opis	Parametr	Wróć
<b>HPOS</b>	Ustaw pozycję poziomą.	liczba całkowita n ( $-25 \leq n \leq 25$ )	„Ustaw pozycję poziomą na... (zakres procentowy) ##*wprowadzono nieprawidłową wartość”
<b>VPOS</b>	Ustaw pozycję pionową.	liczba całkowita n ( $-25 \leq n \leq 25$ )	„##*Ustaw pozycję pionową na... (zakres procentowy) ##*wprowadzono nieprawidłową wartość”
<b>DOTCLOCK</b>	Ustaw zegar punktów.	liczba całkowita n ( $-50 \leq n \leq 50$ )	„##*Ustaw zegar punktów na... (zakres procentowy) ##*wprowadzono nieprawidłową wartość”
<b>AUTOPOS</b>	Ustaw pozycję automatyczną	brak parametru	##*Ustaw pozycję automatyczną
<b>GETOSDORIENTATION</b>	Ustaw orientację OSD	brak parametru	##* orientacja OSD to...
<b>GETHPOS</b>	Pobierz pozycję poziomą.	brak parametru	##*Pozycja pozioma to...
<b>GETVPOS</b>	Pobierz pozycję pionową.	brak parametru	##*Pozycja pionowa to...
<b>GETDOTCLOCK</b>	Pobierz zegar punktów.	brak parametru	##*Zegar punktów to...
<b>SETOPSPower</b>	Ustaw status mocy OPS	parametr ciągu „wł.” lub „wył.”	„##*Włączanie OPS ##*Wyłączanie OPS ##*OPS jest już włączony ##*OPS jest już wyłączony ##*OPS nie jest włączony ##*OPS jest niepodłączony do ##*wprowadzono nieprawidłowy parametr”

### POLECENIA OBRAZU

Polecenie	Opis	Parametr	Wróć
<b>COLOURTEMP</b>	Ustaw temperaturę kolorów	ciąg-liczba całkowita (n = normalna, ciepła, chłodna)	##*setColourTemp() ustaw na n
<b>GETPICTUREMODE</b>	Pobierz tryb obrazu.	brak parametru	##*Dla bieżącego źródła tryb obrazu to...

<b>PICTUREMODE</b>	Wybierz tryb obrazu.	liczba całkowita n (1 = dynamiczny, 2 = naturalny, 3 = kinowy, 4 = gry)	„#*ustawianie trybu obrazu() ustaw na n lub #*Wprowadzono niewłaściwy parametr trybu obrazu”
<b>GETCONTRAST</b>	Pobierz wartość kontrastu obrazu.	brak parametru	#*WARTOŚĆ KONTRASTU OBRAZU: ...
<b>SETCONTRAST</b>	Ustaw wartość kontrastu obrazu.	liczba całkowita n ( $0 \leq n \leq 100$ )	„#*Wartość kontrastu obrazu ustawiono na n #*Ustawiono taką samą wartość. Nie podejmij działania. #*Niewłaściwa wartość musi być zdefiniowana w zakresie 0-100”
<b>GETBRIGHTNESS</b>	Pobierz wartość jasności obrazu.	brak parametru	#*WARTOŚĆ JASNOŚCI OBRAZU: ...
<b>SETBRIGHTNESS</b>	Ustaw wartość jasności obrazu.	liczba całkowita n ( $0 \leq n \leq 100$ )	„#*Wartość jasności obrazu ustawiono na n #*Ustawiono taką samą wartość. Nie podejmij działania. #*Niewłaściwa wartość musi być zdefiniowana w zakresie 0-100”
<b>GETSHARPNESS</b>	Pobierz wartość ostrości obrazu.	brak parametru	#*WARTOŚĆ OSTROŚCI OBRAZU: ...
<b>SETSHARPNESS</b>	Ustaw wartość ostrości obrazu.	liczba całkowita n ( $0 \leq n \leq 100$ )	„#*Wartość jasności obrazu ustawiono na n #*Ustawiono taką samą wartość. Nie podejmij działania. #*Niewłaściwa wartość musi być zdefiniowana w zakresie 0-100”
<b>GETCOLOUR</b>	Pobierz wartość koloru obrazu.	brak parametru	#*WARTOŚĆ KOLORU OBRAZU: ...
<b>SETCOLOUR</b>	Ustaw wartość koloru obrazu.	liczba całkowita n ( $0 \leq n \leq 100$ )	„#*Wartość koloru obrazu ustawiono na n #*Ustawiono taką samą wartość. Nie podejmij działania. #*Niewłaściwa wartość musi być zdefiniowana w zakresie 0-100”
<b>SETSKINTONE</b>	Ustaw odcień skóry obrazu.	liczba całkowita n ( $-5 \leq n \leq 5$ )	„#*Wartość odcienia skóry obrazu ustawiono na n #*Ustawiono taką samą wartość. Nie podejmij działania. #*Niewłaściwa wartość musi być zdefiniowana w zakresie -5-5”
<b>PICTUREZOOM</b>	Ustaw tryb zbliżenia obrazu.	ciąg-liczba całkowita n (n = automatyczny, 16:9, napisy, 14:9, 14:9 zoom, 4:3, pełnoekranowy (tylko dla kanałów HD), panoramiczny, kinowy)	„#*ustawianie trybu zbliżenia obrazu() ustaw na n lub #*Wprowadzono niewłaściwy parametr trybu zbliżenia obrazu”

<b>SETWB</b>	Ustaw wartość balansu bieli.	ciąg-liczba całkowita rodzaj, wartość(rodzaj = wzmocnienie czerwieni, wzmocnienie zieleni, wzmocnienie niebieskiego, wyrównanie czerwieni, wyrównanie zieleni, wyrównanie niebieskiego) (0 ≤ wartość ≤ 250)	„#*Balans bieli ustawiono na wartość Niewłaściwa wartość balansu bieli (0-255) Niewłaściwy rodzaj balansu bieli”
<b>GETWB</b>	Pobierz wartość balansu bieli.	ciąg-liczba całkowita rodzaj (rodzaj = wzmocnienie czerwieni, wzmocnienie zieleni, wzmocnienie niebieskiego, wyrównanie czerwieni, wyrównanie zieleni, wyrównanie niebieskiego)	#* rodzaj...
<b>SET3DMODE</b>	Ustaw wartość trybu 3D (wartości: wył. automatyczny, obok sienie, góra-dół oraz gry)	liczba całkowita n (n = wył. automatyczny, obok sienie, góra-dół, gry)	„#*ustawianie trybu 3D() ustaw na n lub #*Wprowadzono niewłaściwy parametr trybu 3D”
<b>SETVIRTUAL3D</b>	Ustaw wirtualne wartości 3D.	liczba całkowita n (0 = wył., 1 = niska, 2 = średnia, 3 = wysoka)	„#*ustawianie wirtualnej wartości trybu 3D() ustaw na n lub #*Wprowadzono niewłaściwy parametr wirtualnego trybu 3D”
<b>CONTRASTUP</b>	Zwiększ poziom kontrastu o 1 krok	brak parametru	Wartość kontrastu obrazu ustawiono na...
<b>CONTRASTDOWN</b>	Zmniejsz poziom kontrastu o 1 krok	brak parametru	Wartość kontrastu obrazu ustawiono na...
<b>GETENERGYSAVING</b>	Pobierz tryb oszczędzania energii. (jeśli włączono w profilu)	brak parametru	#*Tryb oszczędzania energii to...
<b>GETPOWERSAVE</b>	Pobierz tryb oszczędzania mocy.	brak parametru	„#*Tryb oszczędzania mocy jest WŁ. #*Tryb oszczędzania mocy jest WYŁ.”
<b>GETCOLOURTEMP</b>	Pobierz temperaturę kolorów	brak parametru	#*Temperatura koloru to...
<b>GETHUE</b>	Pobierz wartość odcienia obrazu.	brak parametru	#*Poziom odcienia to...
<b>GETSKINTONE</b>	Pobierz odcień skórki obrazu.	brak parametru	#*Odcień skórki obrazu to...
<b>GETPATTERN</b>	Pobierz wybrany wzór ekranu Monitora.	brak parametru	Wzór to...

### POLECENIA ŚCIANY WIDEO

Polecenie	Opis	Parametr	Wróć
-----------	------	----------	------

<b>SETROWCOUNT</b>	Ustaw liczbę wierszy.	liczba całkowita $n$ ( $0 \leq n \leq 100$ )	#*Ustaw liczbę wierszy na $n$
<b>GETROWCOUNT</b>	Pobierz liczbę wierszy.	brak parametru	#*Liczba wierszy to...
<b>SETCOLUMNCOUNT</b>	Ustaw liczbę kolumn.	liczba całkowita $n$ ( $0 \leq n \leq 100$ )	#*Ustaw liczbę kolumn na $n$
<b>GETCOLUMNCOUNT</b>	Pobierz liczbę kolumn.	brak parametru	#*Liczba kolumn to...
<b>SETCELL</b>	Ustaw komórkę.	liczba całkowita $n$ ( $0 \leq n \leq 100$ )	#*Ustaw komórkę na $n$
<b>GETCELL</b>	Pobierz komórkę.	brak parametru	#*komórka to...
<b>SETOFFSET</b>	Ustaw wyrównanie.	liczba całkowita $n$ ( $0 \leq n \leq 100$ ). $n$ jest liczbą pikseli, które będą kadrowane ze wszystkich czterech stron.	#*Ustaw wyrównanie na $n$
<b>GETOFFSET</b>	Pobierz wyrównanie.	brak parametru	#*wyrównanie to...
<b>SETVIDEOWALL</b>	Ustaw parametry ściany wideo.	„parametry dla elementów w następującym formacie: Liczba wierszy-liczba kolumn-wyrównanie komórek”	#*ustaw liczbę wierszy na..., ustaw liczbę kolumna na..., ustaw komórkę na..., ustaw wyrównanie na...
<b>GETVIDEOWALL</b>	Pobierz parametry ściany wideo.	brak parametru	#*liczba wierszy to..., liczba kolumn to..., komórka to..., wyrównanie to...
<b>SETALLVIDEOWALL</b>	Ustaw wszystkie parametry ściany wideo.	„parametry dla elementów w następującym formacie: tryb obrazu-kontrast-jasność-ostrość-kolor-tryb oszczędzania mocy-tryb światła w tle-temperatura koloru-tryb przybliżenia-hdmi trueblack-odcień obrazu-głośność-głośność słuchawek”	#*... („ustawiono na” dla każdego parametru w kolejności)
<b>GETALLVIDEOWALL</b>	Pobierz wszystkie parametry ściany wideo.	brak parametru	#*tryb obrazu-kontrast-jasność-ostrość-kolor-tryb oszczędzania mocy-tryb światła w tle-temperatura koloru-tryb przybliżenia-hdmi trueblack-odcień obrazu-głośność-głośność słuchawek
<b>SETPIXELSHIFT</b>	Ustawienie przesunięcia pikseli włączone lub nie	ciąg-liczba całkowita $n$ ( $n = WŁ., n = WYŁ.$ )	#*ACK #*NACK”
<b>GETPIXELSHIFT</b>	Pobierz przesunięcie pikseli	brak parametru	#*Przesunięcie pikseli to...
<b>SETSIGNAGEID</b>	Ustaw identyfikator ustawień prezentacji graficznej	liczba całkowita $n$ ( $1 \leq n \leq 100$ ). $n$ to identyfikator prezentacji graficznej	#*ACK #*NACK”
<b>GETSIGNAGEID</b>	Pobierz identyfikator ustawień prezentacji graficznej	brak parametru	„#*Identyfikator prezentacji graficznej to... (jeśli wartość zwrótna to 0, oznacza to, że nie przypisano żadnego identyfikatora prezentacji graficznej. 0 jest wartością domyślną.)”

### POLECENIA PRZEGLĄDARKI MEDIÓW

Polecenie	Opis	Parametr	Wróć
<b>SETVIEWSTYLE</b>	Ustaw styl przeglądania (Płaski lub Folder)	ciąg n (Płaski,Folder)	#*Styl przeglądania ustawiony jest na... (Płaski lub Folder)
<b>GETVIEWSTYLE</b>	Pobierz styl przeglądania (Płaski lub Folder)	brak parametru	#*Styl przeglądania to... (Płaski lub Folder)
<b>SETSLIDESHOWINTERVAL</b>	Ustaw odstęp czasu w pokazie slajdów.	liczba całkowita n ( 5, 10, 15, 20, 25, 30 )	#*Odstęp czasu w pokazie slajdów jest ustawiony na... sekund.
<b>GETSLIDESHOWINTERVAL</b>	Pobierz odstęp czasu w pokazie slajdów.	brak parametru	#*Odstęp czasu w pokazie slajdów jest ustawiony na... sekund.
<b>SETUSBAUTOPLAY</b>	Ustaw tryb automatycznego odtwarzania pamięci USB	ciąg n (WŁ., WYŁ.)	#*Tryb automatycznego odtwarzania pamięci USB ustawiony jest na... (WŁ., WYŁ.)
<b>GETUSBAUTOPLAY</b>	Pobierz tryb automatycznego odtwarzania pamięci USB	brak parametru	#*Tryb automatycznego odtwarzania pamięci USB ustawiony jest na... (WŁ., WYŁ.)

### POLECENIA PANELU ADMINISTRATORA

Polecenie	Opis	Parametr	Wróć
<b>RST</b>	Uruchom ponownie	brak parametru	#Monitor uruchomi się ponownie
<b>STV</b>	Ustawia głośność monitora, wartość parametru zostanie ustawiona dla poziomu głośności	liczba całkowita (poziom głośności)	#Ustawiony poziom głośności=...
<b>STL</b>	Ustaw język monitora	ciąg-liczba całkowita (proszę spojrzeć na skróty języków)	#Język zmieniono na...
<b>STWA</b>	Zatrzymać alarm pobudki	brak parametru	#Alarm pobudki zatrzymany!!!
<b>STEA</b>	Zatrzymać sygnał alarmowy	brak	#Sygnał alarmowy zatrzymany!!!
<b>UNP</b>	Wyślij wiadomość	„ciąg-liczba całkowita (tekst wiadomości - 0) [treść wiadomości powinna wyglądać następująco „słowo1+słowo2+słowo3...”]	#Wiadomość wysłano pomyślnie!!!
<b>GTSURL</b>	Pobierz adres URL portalu monitora	brak	#Adres URL rozruchowy to...

## KOMENDY USTAWIEŃ PREZENTACJI GRAFICZNEJ

Polecenie	Opis	Parametr	Wróć
<b>GETTOTALSPACE</b>	Pobierz całkowity rozmiar pamięci USB (w MB)	brak parametru	#*Całkowity rozmiar pamięci USB to... MB
<b>GETFREESPACE</b>	Pobierz wolny rozmiar pamięci USB (w MB)	brak parametru	#*Całkowity rozmiar pamięci USB to... MB
<b>SAVEMODELINFO</b>	Zapisuje nazwę modelu i wersję sw na urządzeniu wymiennym	brak parametru	#*Zapisano informacje o modelu LUB #*Żadne urządzenie wymienne nie jest podłączone (jeśli żadne urządzenie nie jest podłączone)
<b>SETSCHEDULER</b>	Włącza / wyłącza harmonogram	ciąg n (WŁ., WYŁ.)	#*Opcję harmonogram ustawiono na... (WŁ., WYŁ.)
<b>GETSCHEDULER</b>	Pobierz włączoną/wyłączoną opcję harmonogram	brak parametru	#*Opcja harmonogram jest... (WŁ., WYŁ.)
<b>SETSCHEDULEOP</b>	Ustaw parametry opcji harmonogram	ciąg n ( czas wł._czas wył._źródło w formacie: hh:mm_hh:mm_źródło)	#*Parametry opcji harmonogram to... (ustawiona/nie ustawiona).
<b>GETSCHEDULEOP</b>	Pobierz parametry opcji harmonogram	brak parametru	#*Opcja harmonogram jest włączona/wyłączona a źródło to: ..... (hh:mm_hh:mm_źródło)

## Polecenia RS232 HEX

### Etapy testów protokołu

- Przed rozpoczęciem testu należy sprawdzić rodzaj płyty. Są dwa rodzaje płyty. Połączenia UART0 i UART1 tych płyt wyjaśniono poniżej:
  1. RJ12 jest podłączona do UART 0, DSUB9 jest podłączona do UART 1. Zatem, UART 0 i UART 1 można testować oddzielnie dla tego rodzaju płyty.
  2. Zarówno RJ12 jak i DSUB9 są podłączone do UART 0. UART 1 jest obsługiwany przez moduł OPS, ale nie jest dostępny. Zatem, tylko UART 0 można testować dla tego rodzaju płyty.
- Włącz protokół HEX na wyświetlaczu.
  - a. Wejdz w Menu ustawień graficznej prezentacji.
  - b. Zmień opcję protokołu ASCII na HEX w podmenu UART 0 lub UART 1.
- Otwórz dowolny program komunikacyjny portu szeregowego (np. Realterm). Skonfiguruj ustawienia komunikacji szeregowej, jak poniżej:
  - Szybkość transmisji** : 19200 dla UART0, 9600 dla UART1
  - Parytet** : Brak
  - Bitów danych** : 8
  - Bitów stopu** : 1
  - Uzgadnianie** : Brak
- Należy pamiętać, że wartość domyślna UART0 to ASCII, Wartość domyślna UART1 to HEX  
W poniższych tabelach XY oznacza bit zmienny.  
Wszystkie wartości bajtów są szesnastkowe.

### Odpowiedzi na błędy

- **Odpowiedź NAK: 15** Gdy wyświetlacz nie może zrozumieć otrzymanego polecenia, zwraca tę wartość. W takim przypadku sprawdź kod wysyłania i powtórz to samo polecenie.
- **Odpowiedź Błąd: 1C 00 00** Gdy wyświetlacz nie może wykonać otrzymanego polecenia, zwraca tę wartość. W takim przypadku sprawdź kod ustawień i status ustawień wyświetlacza.

## Obsługiwane Rozdzielczości

Timing		fH (kHz)	fV (Hz)	Częstotliwość pilota	Input			
					VGA	HDMI	DP	DVI
VESA	720 x 400	31,5	70,156	26,25	○	○	○	○
	640 x 480	31,469	59,95	25,175	○	○	○	○
	800 x 600	37,879	60,317	40	○	○	○	○
	1024 x 768	48,363	60,004	65	○	○	○	○
	1360 x 768	47,712	60,015	85,5	○	○	○	○
	1920 x 1080	67,5	60	148,5	○	○	○	○
ED	853x480p	31,5	60	27,03		○	○	○
	1024x576p	31,25	50	27		○	○	○
HD	1280x720p	37,5	50	74,25		○	○	○
		44,995	59,94	74,176		○	○	○
		45	60	74,25		○	○	○
	1920x1080i	28,13	50	74,25		○	○	○
		33,716	59,94	74,175		○	○	○
		33,75	60	74,25		○	○	○
	1920x1080p	56,25	50	148,5		○	○	○
		67,432	59,95	148,35		○	○	○
		67,5	60	148,5		○	○	○
UHD (Tylko dla modeli 4K)	3840x2160p	67,5	30	297		○	○	
	3840x2160p	135	60	297		○		

(\*) Consult your local dealer to get information on the chasis version of your display

## Elementy systemu

### EKRAN

Typ panelu		43" (109cm) 24/7 DLED
Rozdzielczość		1920x1080 (16:9) - FHD
Kąt patrzenia	Poziomy	89°
	Prostopadły	89°
Maks. jasność		Typ: 700 cd/m2
Czas reakcji		6ms
Częstotliwość pozioma		60 Khz
Częstotliwość pionowa		67.5 Khz

### Dźwięk

Moc wyjściowa 2 x 8 W

## Połączenie sieciowe

Ethernet (LAN) do połączeń z Internetem.

Wbudowana obsługa WIFI 802.11 a/b/g/n (opcjonalnie)

## Porty wejść/wyjść

1 wejście USB 2.0

1 wejście USB 3.0

1 wewnętrzne wejście USB 3.0

2 wejście HDMI 2.0 (1.4 dla paneli FHD)

1 x wejście HDMI

1 wejście VGA

1 wejście Audio

1 wyjście Audio

1 gniazdo RS232

1 gniazdo RJ12

1 wejście wideo

1 gniazdo YPbPr

1 wyjście koaksjalne SPDIF

1 gniazdo słuchawkowe

1 gniazdo IR

## OPS

Maksymalnie 40W.

## Zasilanie

110-240V AC 50-60Hz 1.1A

## Waga (kg)

10.5

## Wymiary wyświetlacza gł. x dł. x wys. (mm)

557.3 (H) x 965.5 (W) x 81.3(D)

## Specyfikacje bezprzewodowego przekaznika LAN

Zakres częstotliwości	Moc wyjściowa
2400 - 2483,5MHz (CH1-CH13)	< 100 mW
5150 - 5250MHz (CH36 - CH48)	< 200 mW
5250 - 5350 MHz (CH52 - CH64)	< 200 mW
5470 - 5725 MHz (CH100 - CH140)	< 200 mW

## Krajowe restrykcje

To urządzenie jest przeznaczone do użytku domowego i biurowego we wszystkich krajach UE (i innych krajach stosujących się do odpowiedniej dyrektywy UE) bez żadnych ograniczeń, z wyjątkiem krajów wymienionych poniżej.

Kraj	Ograniczenie
Bulgaria	Wymagane zezwolenie ogólne do użytku na zewnątrz i dla usług publicznych

Kraj	Ograniczenie
France	Wyłącznie do użytku wewnątrz dla 2454-2483,5MHz
Włochy	Jeśli używane poza własnym terenie, jest wymagane zezwolenie ogólne
Grecja	Wyłącznie do użytku wewnątrz dla zakresu od 5470MHz do 5725MHz
Luksemburg	Ogólne zezwolenie wymagane dla dostaw sieciowych i dostarczania usług (nie dla spektrum)
Norwegia	Transmisja radiowa jest zabroniona na obszarze geograficznym w promieniu 20km od centrum Ny-Ålesund
Federacja Rosyjska	Wyłącznie do użytku wewnątrz

Wymagania dla każdego kraju mogą się zmienić w każdej chwili. Zaleca się użytkownikowi zasięgnięcie informacji u władz lokalnych na temat aktualnego stanu przepisów krajowych dotyczących zarówno 2,4GHz i 5GHz bezprzewodowego LAN.

## Załączone akcesoria

- Pilot
- Baterie: 2 x AAA
- Instrukcja obsługi
- Skrócona instrukcja obsługi
- Przedłużacz IR

## Informacje dla użytkowników odnośnie utylizacji zużytych urządzeń i baterii

### (Tylko dla krajów UE)

Sprzętu noszącego ten symbol nie wolno wyrzucać razem ze zwykłymi odpadami komunalnymi.

Aby pozbyć się tych wyrobów, należy poszukać przeznaczonych do tego celu obiektów i systemów.

**Uwaga:** Litera *Pb* pod symbolem baterii oznaczają, że bateria zawiera ołów.



Produkty

Baterie:



## Informacje dotyczące licencji

Termin HDMI, logo HDMI oraz interfejs HDMI są znakami towarowymi lub zarejestrowanymi znakami towarowymi firmy HDMI Licensing Administrator, Inc. w Stanach Zjednoczonych i innych krajach.



Wyprodukowane w ramach licencjonowania z Dolby Laboratories Dolby, Dolby Audio, Pro Logic i symbol podwójnego D są znakami towarowymi firmy Dolby Laboratories. Dolby Audio™ (obsługujące Dolby Digital Plus™)



## Wymiary zestawu do montażu ściennego Vesa

Hole Pattern Sizes (mm)	W	H
	200	200
Screw Sizes		
Length (X)	min. (mm)	9,5
	max. (mm)	16,5
Thread (Y)	M6	

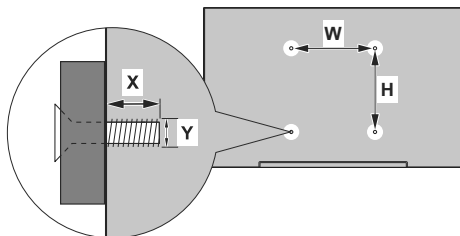

## Instalacja we wnęce ściiennej

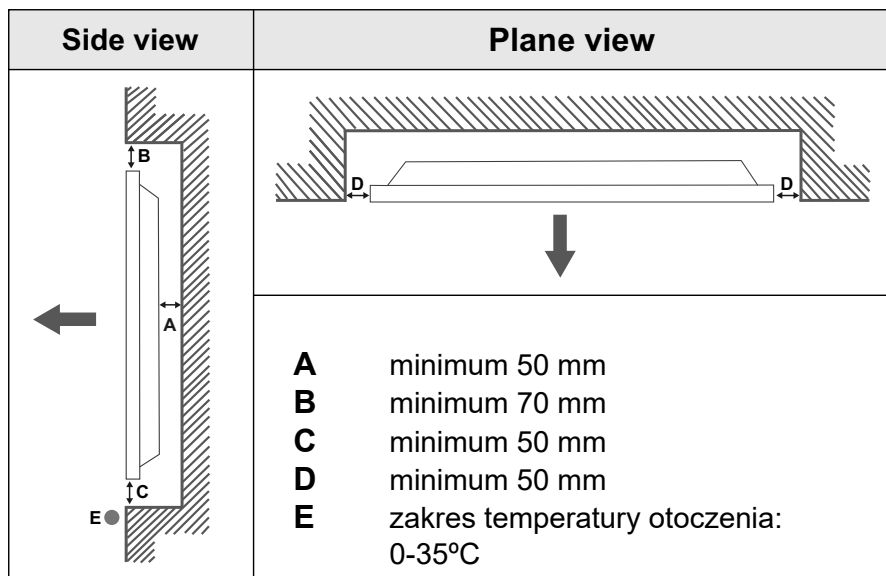

Podczas montażu urządzenia we wnęce ściiennej, pozostaw przynajmniej tyle wolnej przestrzeni pomiędzy produktem a ścianą w celu wentylacji, co określono powyżej oraz pilnuj, aby temperatura otoczenia utrzymywała się w zakresie od 0° C do 35°C.

Nie wystawiaj urządzenia na bezpośrednie działanie promieni słonecznych.

Nie ponosimy żadnej odpowiedzialności za jakiegokolwiek szkody lub awarie powstałe w wyniku używania naszych produktów niezgodnie z tymi zaleceniami i/lub instrukcją obsługi.

## Safety Warnings

Laite on liitettävä suojakoskettimilla varustettuun pistorasiaan.

Apparatet må tilkoples jordet stikkontakt.

Apparaten skall anslutas till jordat uttag.

Equipment connected to the protective earthing of the building installation through the mains connection or through other equipment with a connection to protective earthing – and to a cable distribution system using coaxial cable, may in some circumstances create a fire hazard. Connection to a cable distribution system has therefore to be provided through a device providing electrical isolation below a certain frequency range (galvanic isolator, see EN 60728-11).

Utstyr som er koplet til beskyttelsesjord via nettplugg og/eller via annet jordtilkoplet utstyr – og er tilkoplet et kabel-TV nett, kan forårsake brannfare. For å unngå dette skal det ved tilkopling av utstyret til kabel-TV nettet installeres en galvanisk isolator mellom utstyret og kabel-TV nettet.

Utrustning som är kopplad till skyddsjord via jordat vägguttag och/eller via annan utrustning och samtidigt är kopplad till kabel-TV nät kan i vissa fall medföra risk för brand. För att undvika detta skall vid anslutning av utrustningen till kabel-TV nät galvanisk isolator finnas mellan utrustningen och kabel-TV nätet.

Apparatets stikprop skal tilsluttes en stikkontakt med jord, som giver forbindelse til stikproppens jord.

- TR:** İşbu belgede; VESTEL Elektronik Sanayi ve Ticaret A.Ş., telsiz ekipmanı tipi MONITOR'nin 2014/53/AB sayılı direktife uygun olduğunu beyan eder. AB uygunluk beyanının tam metni internet adresinde mevcuttur: doc.vosshub.com
- EN:** Hereby, VESTEL Elektronik Sanayi ve Ticaret A.Ş., declares that the radio equipment type MONITOR is in compliance with Directive 2014/53/EU. The full text of the EU declaration of conformity is available at the following internet address: doc.vosshub.com
- BG:** С настоящото VESTEL Elektronik Sanayi ve Ticaret A.Ş., декларира, че този тип радиосъоръжение MONITOR е в съответствие с Директива 2014/53/ЕС. Цялостният текст на ЕС декларацията за съответствие може да се намери на следния интернет адрес: doc.vosshub.com
- CS:** Tímto VESTEL Elektronik Sanayi ve Ticaret A.Ş., prohlašuje, že typ rádiového zařízení MONITOR je v souladu se směrnicí 2014/53/EU. Úplné znění EU prohlášení o shodě je k dispozici na této internetové adrese: doc.vosshub.com
- DA:** Hermed erklærer VESTEL Elektronik Sanayi ve Ticaret A.Ş., at radioudstyrstypen MONITOR er i overensstemmelse med direktiv 2014/53/EU. EU-overensstemmelseserklæringens fulde tekst kan findes på følgende internetadresse: doc.vosshub.com
- DE:** Hiermit erklärt VESTEL Elektronik Sanayi ve Ticaret A.Ş., dass der Funkanlagentyp MONITOR der Richtlinie 2014/53/EU entspricht. Der vollständige Text der EU-Konformitätserklärung ist unter der folgenden Internetadresse verfügbar: doc.vosshub.com
- EL:** Με την παρούσα ο/η VESTEL Elektronik Sanayi ve Ticaret A.Ş., δηλώνει ότι ο ραδιοεξοπλισμός MONITOR πληροί την οδηγία 2014/53/ΕΕ. Το πλήρες κείμενο της δήλωσης συμμόρφωσης ΕΕ διατίθεται στην ακόλουθη ιστοσελίδα στο διαδίκτυο: doc.vosshub.com
- ES:** Por la presente, VESTEL Elektronik Sanayi ve Ticaret A.Ş., declara que el tipo de equipo radioeléctrico MONITOR es conforme con la Directiva 2014/53/UE. El texto completo de la declaración UE de conformidad está disponible en la dirección Internet siguiente: doc.vosshub.com
- ET:** Käesolevaga deklareerib VESTEL Elektronik Sanayi ve Ticaret A.Ş., et käesolev raadioseadme tüüp MONITOR vastab direktiivi 2014/53/EL nõuetele. ELi vastavusdeklaratsiooni täielik tekst on kätesaadav järgmisel internetiaadressil: doc.vosshub.com
- FI:** VESTEL Elektronik Sanayi ve Ticaret A.Ş., vakuuttaa, että radiolaitetyypin MONITOR on direktiivin 2014/53/EU mukainen. EU-vaatimustenmukaisuusvakuutuksen täysimittainen teksti on saatavilla seuraavassa internetosoitteessa: doc.vosshub.com
- FR:** Le soussigné, VESTEL Elektronik Sanayi ve Ticaret A.Ş., déclare que l'équipement radioélectrique du type MONITOR est conforme à la directive 2014/53/UE. Le texte complet de la déclaration UE de conformité est disponible à l'adresse internet suivante: doc.vosshub.com
- HR:** VESTEL Elektronik Sanayi ve Ticaret A.Ş., ovime izjavljuje da je radijska oprema tipa MONITOR u skladu s Direktivom 2014/53/EU. Cjeloviti tekst EU izjave o skladnosti dostupan je na sljedećoj internetskoj adresi: doc.vosshub.com
- HU:** VESTEL Elektronik Sanayi ve Ticaret A.Ş., igazolja, hogy a MONITOR típusú rádióberendezés megfelel a 2014/53/EU irányelvnek. Az EU-megfelelőségi nyilatkozat teljes szövege elérhető a következő internetes címen: doc.vosshub.com
- IT:** Il fabbricante, VESTEL Elektronik Sanayi ve Ticaret A.Ş., dichiara che il tipo di apparecchiatura radio MONITOR è conforme alla direttiva 2014/53/UE. Il testo completo della dichiarazione di conformità UE è disponibile al seguente indirizzo Internet: doc.vosshub.com
- LT:** Aš, VESTEL Elektronik Sanayi ve Ticaret A.Ş., paMONITORirinu, kad radio įrenginių tipas MONITOR atitinka Direktyvą 2014/53/ES. Visas ES atitikties deklaracijos tekstas prieinamas šiuo interneto adresu: doc.vosshub.com
- LV:** Ar šo VESTEL Elektronik Sanayi ve Ticaret A.Ş., deklarē, ka radioiekārtā MONITOR atbilst Direktīvai 2014/53/ES. Pilns ES atbilstības deklarācijas teksts ir pieejams šādā interneta vietnē: doc.vosshub.com
- MT:** B'dan, VESTEL Elektronik Sanayi ve Ticaret A.Ş., niddikjara li dan it-tip ta' tagħmir tar-radju MONITOR huwa konformi mad-Direttiva 2014/53/UE. It-test kollu tad-dikjarazzjoni ta' konformità tal-UE huwa disponibbli f'dan l-indirizz tal-Internet li ġej: doc.vosshub.com
- NL:** Hierbij verklaar ik, VESTEL Elektronik Sanayi ve Ticaret A.Ş., dat het type radioapparaatuur MONITOR conform is met Richtlijn 2014/53/UE. De volledige tekst van de EU-conformiteitsverklaring kan worden geraadpleegd op het volgende internetadres: doc.vosshub.com
- PL:** VESTEL Elektronik Sanayi ve Ticaret A.Ş., niniejszym oświadczam, że typ urządzenia radiowego MONITOR jest zgodny z dyrektywą 2014/53/UE. Pełny tekst deklaracji zgodności UE jest dostępny pod następującym adresem internetowym: doc.vosshub.com
- PT:** O(a) abaixo assinado(a) VESTEL Elektronik Sanayi ve Ticaret A.Ş., declara que o presente tipo de equipamento de rádio MONITOR está em conformidade com a Diretiva 2014/53/UE. O texto integral da declaração de conformidade está disponível no seguinte endereço de Internet: doc.vosshub.com
- RO:** Prin prezenta, VESTEL Elektronik Sanayi ve Ticaret A.Ş., declară că tipul de echipament radio MONITOR este în conformitate cu Directiva 2014/53/UE. Textul integral al declarației UE de conformitate este disponibil la următoarea adresă internet: doc.vosshub.com
- SK:** VESTEL Elektronik Sanayi ve Ticaret A.Ş., týmto vyhlasuje, že rádiové zariadenie typu MONITOR je v súlade so smernicou 2014/53/EÚ. Úplné EÚ vyhlásenie o zhode je k dispozícii na tejto internetovej adrese: doc.vosshub.com
- SL:** VESTEL Elektronik Sanayi ve Ticaret A.Ş., potrjuje, da je tip radijske opreme MONITOR skladen z Direktivo 2014/53/EU. Celotno besedilo izjave EU o skladnosti je na voljo na naslednjem spletnem naslovu: doc.vosshub.com
- SV:** Härmed försäkrar VESTEL Elektronik Sanayi ve Ticaret A.Ş., att denna typ av radioutrustning MONITOR överensstämmer med direktiv 2014/53/EU. Den fullständiga texten till EU-försäkran om överensstämmelse finns på följande webbadress: doc.vosshub.com







**Vestel Trade Co.**

Organize Sanayi Bölgesi, 45030 Manisa/Türkiye

**Phone:** 90 - 236 233 25 82

**Fax:** 90 - 236 233 25 84

vesteltrade@vestel.com.tr

www.vestel.com.tr

**Vestel France S.A.**

17 Rue de la Couture-Silic BP 10190-94563 RUNGIS

Cedex/France

**Phone:** 33 - 1 46 75 00 29

**Fax:** 33 - 1 41 80 99 31

vestel@vestel-france.fr

**Vestel Germany GmbH**

Parking 6, D-85748 Garching b. München/Germany

**Phone:** 49 - 89 55295 - 0

**Fax :** 49 - 89 55295 - 2000

info@vestel-germany.de

www.vestel-germany.de

**Vestel Iberia**

Avda. Partenon, 16-18 Planta 1 Oficina 6, 28042 Madrid/

Spain

**Phone:** 34-91 320 63 98

**Fax:** 34-91 320 52 58

vestel@vestel.es www.vestel.es

**Gruppo Industriale Vesit S.P.A**

Società Unipersonale Via Polidoro da Caravaggio,  
6 20156 Milano (MI)

**Phone:** +39 02 842 48577

**Fax:** +39 02 842 48617

info@givesit.it www.givesit.it

**Vestel UK Ltd**

Vestel House, Waterside Drive

Langley, Berkshire SL3 6EZ

**Phone:** 44 3330 146 400

info@vestel-uk.com

www.vestel.co.uk

**Vestel Benelux B.V.**

P.O. Box 29179 3001 GD - Rotterdam / Netherlands

**Phone:** 31 - 10 235 1000

**Fax:** 31 - 10 235 1003

info@vestelbenelux.nl

www.vestelbenelux.nl

**Vestel Scandinavia**

Postikatu 4, FI-04400 Järvenpää / Finland

**Phone:** +358 46 712 2262

**Fax:** +358 (0) 9 251 7 8222

**Vestel CIS Ltd.**

1-st Graivoronovsky Proezd, No.20 Building 16, 109518,

Moscow /Russia**Phone:** 7 - 095 956 8230

**Fax:** 7 - 095 956 8233

info@vestel.ru • www.vestel.ru

**Vestel Electronica**

Str Zidarului nr 9-11, Sector 5 Bucuresti, ZIP 051765

Bucharest/Romania

**Phone:** 40- 31 425 42 93

**Fax:** 40-31 425 42 95

office@vestel.ro • www.vestel.co

